

gültig ab  
01.07.2026

# JAGD UND SPORTSCHIESSEN 2026



*Rottweil*

**HAUSKEN**   
LYDDEMPER

MUNITION

WAFFEN

SCHALLDÄMPFER

OPTIK

ZUBEHÖR





**HAUSKEN**  
LYDDEMPER



*Rottweil*



Exklusivvertrieb In Deutschland durch RWS GmbH.

**Foszari**

**STEEL ACTION**  
Das Original. Made in Germany.

**RÖWA**  
Rössler | AUSTRIA



**MASIMO**

**SWISS** P

*Stable Sticks*  
Achieve your dream

Exklusivvertrieb In Deutschland durch RWS GmbH.

**LOCK**  
PERFECTION

**WEIHRAUCH** SPORT

**CONOTECH**  
Precision without compromise

**SORDIN**

**RUSAN**

**NITEHOG**

**ThermTec**



**i-SWIFT**

**SAFEGUARD**

Vertrieb in Deutschland durch RWS GmbH

CASHBACK · AKTION · CASHBACK · AKTION  
HIER KOMMT  
**ZU SCHUSS**  
CASHBACK · AKTION · CASHBACK · AKTION

**10 € ZURÜCK**  
beim Kauf von **1 PACKUNG**  
(20 Schuss) RWS Jagdbüchsenpatronen

**30 € ZURÜCK**  
beim Kauf von  
**mind. 2 PACKUNGEN**  
(mind. 40 Schuss) RWS Jagdbüchsenpatronen



Du bist Jungjäger in Deutschland und hast seit max. 6 Monaten deinen Jagdschein? Dann jetzt RWS Munition kaufen und **BIS ZU 30€ ZURÜCK BEKOMMEN!** Alle Infos und Teilnahme unter: **RWS.CLICK/CASHBACK**



## MUNITION \_\_\_\_\_ 4



- RWS Büchsenpatronen 6
- RWS Randfeuerpatronen 34
- RWS Luftgewehrkugeln 42
- GECO Munition 56
- SWISS P Munition 72
- ROTTWEIL Schrotpatronen 76
- Wiederladekomponenten 99

## WAFFEN & SCHALLDÄMPFER \_\_\_\_\_ 112

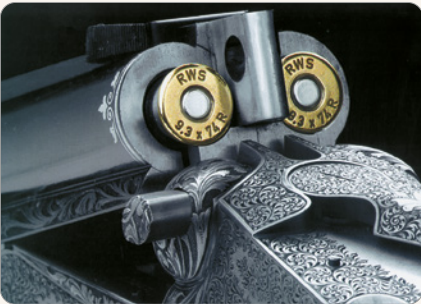

- FOSSARI Sportflinten 112
- F.A.I.R. Flinten und Zubehör 118
- STEEL ACTION Repetierbüchsen 126
- RÖSSLER Repetierbüchsen 132
- GLOCK Pistolen und Zubehör 138
- HAUSKEN Schalldämpfer 154
- I-SWIFT Schalldämpfer Zubehör 174
- MASIMO Schalldämpferhalter 176
- WEIHRAUCH Druckluftwaffen 178

## OPTIK \_\_\_\_\_ 182



- CONOTECH Wärmebildgeräte 182
- THERMTEC Wärmebildkameras 186
- NITEHOG Thermalkameras 187
- RUSAN Optikzubehör 188

## ZUBEHÖR \_\_\_\_\_ 190



- SORDIN Gehörschützer 190
- RWS Range Kit und Schiessbrille 197
- SAFEGUARD Gehörschützer 198
- 4 STABLE STICKS Zielstöcke 200
- HOPPE'S Boresnake 202
- RWS / ROTTWEIL Zubehör 203
- RWS / GECO Verkaufsinformation / Ausbildung Werbematerialien 206



**Die Marke RWS verbindet Jäger und Sportschützen seit Generationen.**

Ihr Ursprung reicht zurück bis in das Jahr 1856. Damals begann Heinrich Utendoerffer, in seinem Nürnberger Laboratorium Zündsätze zu produzieren. Drei Jahrzehnte später wurde sein Labor von der 1886 in Köln gegründeten „**Rheinisch Westfälische Sprengstoff-Actien-Gesellschaft**“ übernommen, was die Herkunft der prägnanten Kurzform RWS erklärt.

Auch nach der Fusion mit der Fürther Dynamit Actien-Gesellschaft (DAG) ehemals Alfred Nobel & Co. blieb RWS als eigenständige Marke bestehen, die sich bis heute mit einer breiten Palette stets zuverlässiger Präzisionsprodukte höchster Qualität weltweit durchgesetzt und etabliert hat.

**Die heutige Expertise und das entsprechende Portfolio von RWS erstrecken sich von Büchsenpatronen über Randfeuermunition bis hin zu Luftgewehrkugeln und Komponenten, wie bspw. Geschossen, Hülsen und Anzündhütchen.**



# RWS – WER DAHINTER UND WAS DARIN STECKT.



HIER MEHR INFOS

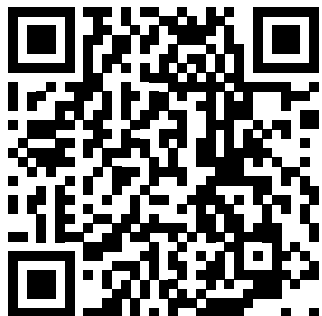

Wer auf Munitionslösungen von RWS setzt, profitiert von dieser langjährigen Erfahrung und vom Wissen des gesamten RWS-Teams: allesamt Spezialisten und oftmals selbst begeisterte Jäger oder erfolgreiche Sportschützen mit Fingerspitzengefühl für erstklassige Materialien, frische Trends und demnach auch für kontinuierliche Innovation. Deshalb vertrauen viele Generationen von Jäger und Sportschützen der RWS-Qualität. Sie alle eint das Wissen: **Munition von RWS erfüllt höchste Ansprüche und ist Garant für den perfekten Schuss in jeder Situation, wann immer es darauf ankommt.**



**AM PULS DER ZEIT,  
WANN IMMER  
INNOVATION ZÄHLT**

HIER MEHR INFOS



**Schalldämpfer, Wärmebild- und Nachsicht-technik** sind aus der modernen Jagdausübung in vielen Ländern nicht mehr wegzudenken. Gerade Letztere erweisen sich nicht nur vor dem Hintergrund der Jagdsicherheit und des Tierschutzes als äußerst wert und sinnvoll, sondern ermöglichen dem Jäger auch eine neue Dimension des Jagens. Die Marke RWS hat das sehr früh erkannt und mit einer Reihe äußerst innovativer und auf die jeweilige Herausforderung oder Veränderung abgestimmter Produkte stets die perfekte Lösung präsentiert.

Einhergehend mit der erhöhten Nachfrage nach **Schalldämpfern** kommen vermehrt Jagdwaffen mit kurzen Läufen zum Einsatz. Was viele nicht wissen: Standardmunition ist für Standardläufe konzipiert – wird diese nun aus kurzläufigen Büchsen verschossen, kommt es zu Leistungseinbußen. Mit seinen **SHORT RIFLE Produktlösungen** schließt RWS diese Lücke geschlossen. Aufgrund ihrer spezifisch abgestimmten Laborierung erreicht die Patrone die volle Geschwindigkeit und Energie auch aus kurzen Läufen.

Die zunehmende Beliebtheit von Drückjagden bietet ebenfalls eine Fülle an Chancen und Möglichkeiten für Innovationen jeglicher Art – von Munition bis hin zu Elektronik. Mit seinem **DRIVEN HUNT Geschoss** bietet RWS auch hierfür eine maßgeschneiderte Lösung mit Erfolgsgarantie hierfür an. Bleifrei. Ein weiteres Trendthema ist Wildbret aus heimischen Revieren, wodurch die Verwendung von bleifreien und wildbretschonenden Büchsen geschossen immer mehr in den Fokus rückt. Auch dieses Bedürfnis stillt RWS mit zahlreichen innovativen Produktlinien wie bspw. dem **HIT Geschoss**.

Selbst die weltweite Entwicklung in Richtung längerer Distanzschüsse greift die Marke mit entsprechend hierauf abgestimmten Angeboten auf – im Jagd- ebenso wie Schützenbereich. Für die Jagd stehen mit **EVOLUTION GREEN und SPEED TIP PROFESSIONAL** jeweils ein bleifreies und ein Bleigeschoss zur Wahl, während Sportschützen sich auf die ungeheure Präzision in Handladequalität von **TARGET ELITE PLUS** mit seinem **SCORION-Geschoss** verlassen können.



# DRIVEN HUNT

## Volle Energie & satter Schock-Effekt – bleifrei



Mit der innovativen DRIVEN HUNT läutet RWS eine neue Ära ein. Das bleifreie Deformationsgeschoss aus Kupfer wurde speziell für den Schuss auf kurze und ultrakurze Distanzen, wie bspw. auf Drückjagden, bei der Nachsuche oder der Nachtjagd konzipiert. Sein spezielles Geschossdesign mit der markanten runden Geschossspitze sorgt für ein unmittelbares Aufpilzen und hohe Augenblickswirkung. Die tiefe Hohlspitze ermöglicht eine maximale (bis zu 2,5-fache auf den ersten 50 Metern) Querschnittsvergrößerung und damit eine hohe Energieabgabe. Somit eignet sich das Geschoss auch besonders für den Einsatz bei der Nachsuche oder der Jagd in der Nacht. Dank der Nickelplattierung ist das Geschoss obendrein besonders laufschonend. Die RWS DRIVEN HUNT eignet sich für alle heimischen Wildarten, seine volle Stärke spielt es im Bereich mittelschweres bis starkes Wild aus.

### Die Besonderheiten auf einen Blick:

- Herausragender Schock-Effekt
- Unvergleichliche Energieübertragung
- Maximales Restkörpergewicht
- Bleifreies Geschoss

HIER MEHR INFOS

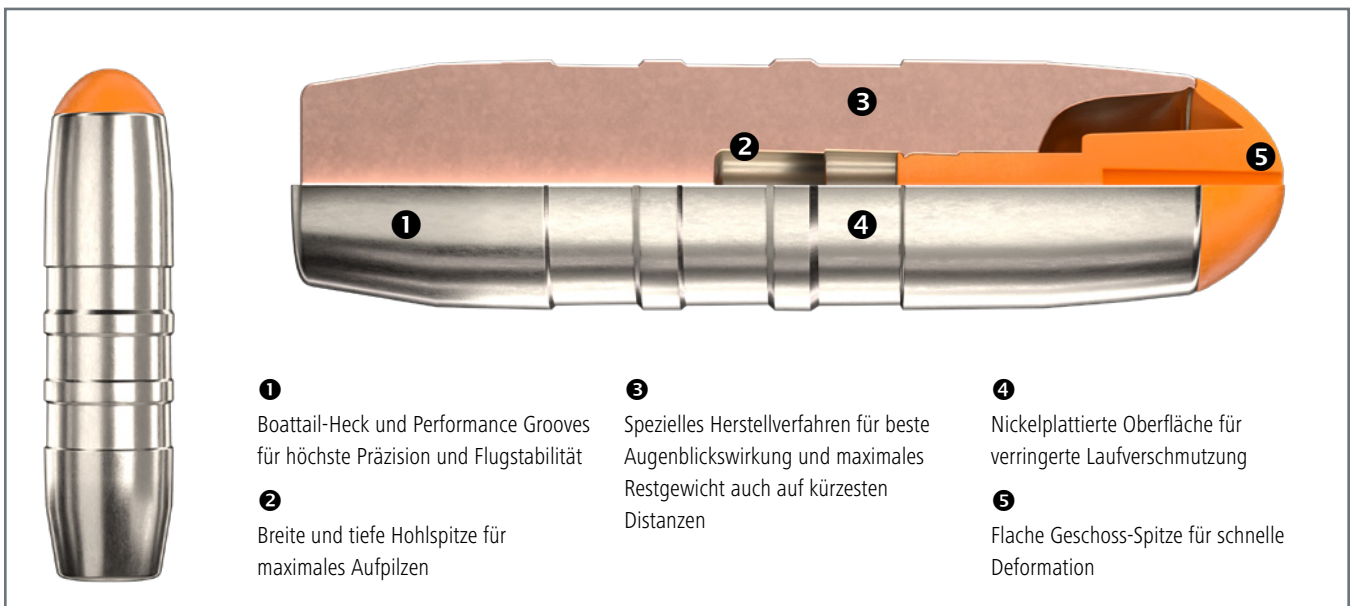

**1** Boattail-Heck und Performance Grooves für höchste Präzision und Flugstabilität

**2** Breite und tiefe Hohlspitze für maximales Aufpilzen

**3** Spezielles Herstellverfahren für beste Augenblickswirkung und maximales Restgewicht auch auf kürzesten Distanzen

**4** Nickelplattierte Oberfläche für verringerte Laufverschmutzung

**5** Flache Geschoss-Spitze für schnelle Deformation

Bestell-Nr.:	Kaliber	Gewicht		Lauflänge mm	BC-Wert <sup>1)</sup>	Geschwindigkeit – m/s <sup>2)</sup>		Aufreffenergie – Joule <sup>2)</sup>		GEE <sup>3)</sup>	Einzel- packung	UVP in €/ Packung	
		g	gr			V <sub>0</sub>	V <sub>100</sub>	E <sub>0</sub>	E <sub>100</sub>				
242 83 06	<b>.308 Win.</b>	9,7	150	500	0,169	812	645	3198	2018	149 m	20	106,00	
242 62 67	<b>.308 Win.</b>	10,7	165	600	0,187	765	618	3131	2043	145 m	20	97,00	
242 83 13	<b>.30-06 Springfield</b>	9,7	150	500	0,169	821	653	3269	2068	151 m	20	99,00	
242 62 74	<b>.30-06 Springfield</b>	10,7	165	600	0,185	810	657	3510	2309	152 m	20	95,00	
242 62 75	<b>.300 Win. Mag.</b>	10,7	165	650	0,165	924	740	4568	2930	168 m	20	125,00	
242 89 47	<b>8 x 57 JS</b>	10,4	161	600	0,170	783	621	3188	2005	146 m	20	107,00	

<sup>1)</sup> BC-Wert = Ballistischer Koeffizient  
\* siehe Seite 207

<sup>2)</sup> V = Geschwindigkeit, E = Energie

<sup>3)</sup> GEE = Günstigste Einschieß-Entfernung

**Deformation:**

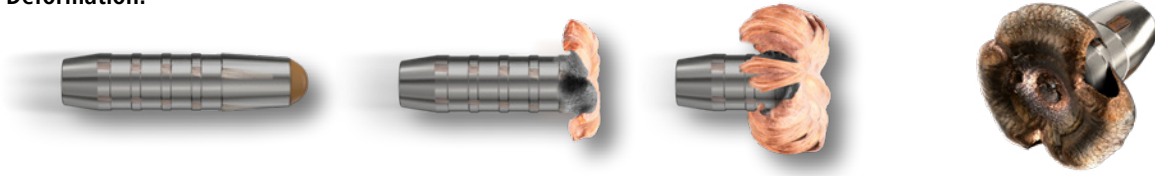

**Besondere Eignung für:**

Leichtes Wild					Schweres Wild
Kurze Distanz					Weite Distanz
Maximale Tiefenwirkung					Schnelles Aufpilzen
Extreme Augenblickswirkung					Maximale Wildbretverwertung

**Simulierte Wundhöhle in ballistischer Gelatine:**

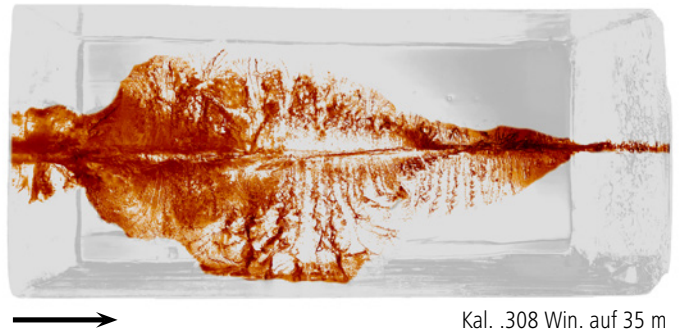

Kal. .308 Win. auf 35 m



Auch als **SHORT RIFLE** Variante erhältlich.

Bestell-Nr.:	Kaliber	Gewicht		Lauflänge mm	BC-Wert <sup>1)</sup>	Geschwindigkeit – m/s <sup>2)</sup>		Aufreffenergie – Joule <sup>2)</sup>		GEE <sup>3)</sup>	Einzel- packung	UVP in €/ Packung
		g	gr			V <sub>0</sub>	V <sub>100</sub>	E <sub>0</sub>	E <sub>100</sub>			
<b>NEU</b> 243 07 79	<b>9,3 x 62</b>	16,2	250	600	0,273	690	594	3856	2858	141 m	20	131,00
<b>NEU</b> 243 07 81	<b>9,3 x 62</b>	16,2	250	500	0,273	704	607	4014	2984	143 m	20	136,00



ZUM  
FACHKUNDEN-  
PORTAL



**HIT**

## Überzeugende Tiefenwirkung – bleifrei



Das RWS HIT Geschoss ist ein bleifreies, massestabiles Deformationsgeschoss auf Solid-Basis. Die einzigartige HIT-Matrix mit der RWS TC-Tip (Twin-Compression-Tip) und der RWS ACC (Active-Crater-Cavity) garantiert ein sicheres und schnelles Aufpilzen des Geschosses mit hoher Schockwirkung – auch auf weitere Distanzen. Der kompakte Restkörper mit 99% Restgewicht sorgt für hohe Tiefenwirkung und eine hohe Ausschusswahrscheinlichkeit – auch nach Knochentreffern! Damit ist das RWS HIT die passende bleifreie Alternative für Anhänger von splitterfreien Geschossen.

Das Geschoss eignet sich für alle heimischen Wildarten, spielt seine Stärken jedoch am besten im Bereich mittelschweres bis starkes Wild aus.

### Die Besonderheiten auf einen Blick:

- Massestabiler Restkörper sorgt für eine überlegene Tiefenwirkung – auch bei Knochentreffern oder stärkerem Wild
- Beste Wildbretverwertung dank splitterfreiem Aufpilzen
- Sehr gute Eignung für Standarddistanzen und auch weitere Schussdistanzen in rasanten Kalibern
- Kräftige Augenblickswirkung – auch auf weitere Distanzen

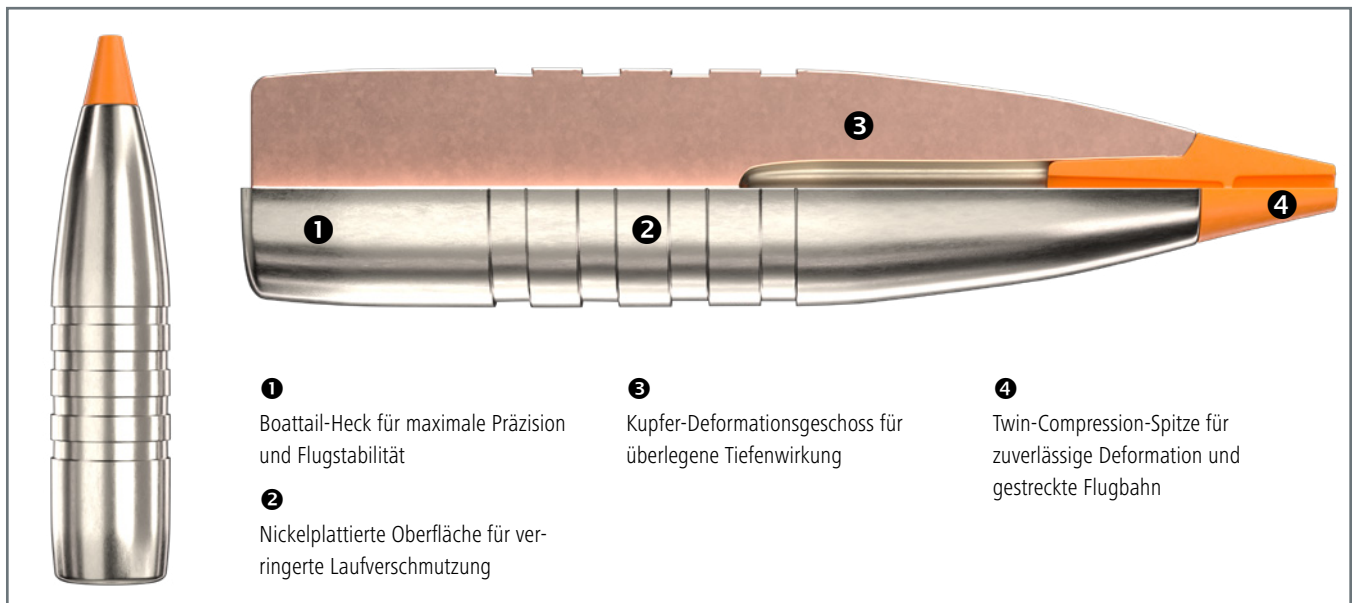
**HIER MEHR INFOS**

Bestell-Nr.:	Kaliber	Gewicht		Lauflänge mm	BC-Wert <sup>1)</sup>	Geschwindigkeit – m/s <sup>2)</sup>		Aufreffenergie – Joule <sup>2)</sup>		GEE <sup>3)</sup>	Einzel- packung	UVP in €/ Packung
		g	gr			V <sub>0</sub>	V <sub>100</sub>	E <sub>0</sub>	E <sub>100</sub>			
241 98 37	<b>.22 Hornet</b>	2,6	40	600	0,123	736	526	704	360	132 m	20	58,00
242 09 76	<b>.222 Rem.</b>	2,6	40	600	0,108	1060	761	1461	753	170 m	20	78,00
241 98 38	<b>5,6 x 50 R Mag.</b>	2,6	40	600	0,107	1034	738	1390	708	166 m	20	85,00
242 64 62	<b>6,5 Creedmoor</b>	7,8	120	600	0,401	859	784	2878	2397	178 m	20	90,00
242 64 65	<b>6,5 x 55 SE</b>	7,8	120	600	0,415	811	741	2565	2141	169 m	20	94,00
231 88 48	<b>7 mm Rem. Mag.</b>	9,1	140	650	0,409	940	861	4020	3373	198 m	20	143,00
231 88 46	<b>7 x 64</b>	9,1	140	600	0,409	900	824	3673	3079	188 m	20	120,00
231 88 47	<b>7 x 65 R</b>	9,1	140	600	0,409	850	776	3277	2731	176 m	20	122,00
240 66 15	<b>.308 Win.</b>	9,7	150	500	0,386	870	791	3671	3035	180 m	20	106,00
231 88 45	<b>.308 Win.</b>	10,7	165	600	0,420	820	750	3597	3009	170 m	20	97,00
240 84 72	<b>.30-06 Springfield</b>	10,7	165	500	0,420	840	769	3775	3164	173 m	20	99,00



<sup>1)</sup> BC-Wert = Ballistischer Koeffizient  
\* siehe Seite 207

<sup>2)</sup> V = Geschwindigkeit, E = Energie

<sup>3)</sup> GEE = Günstigste Einschieß-Entfernung

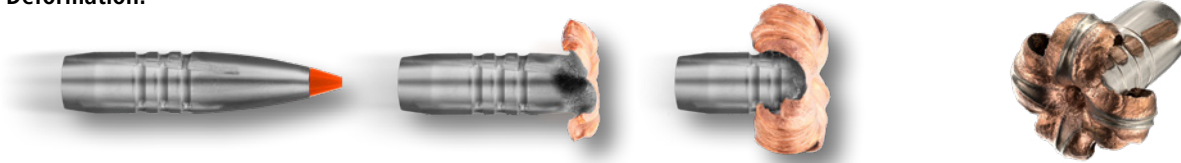
**Deformation:**

**Besondere Eignung für:**

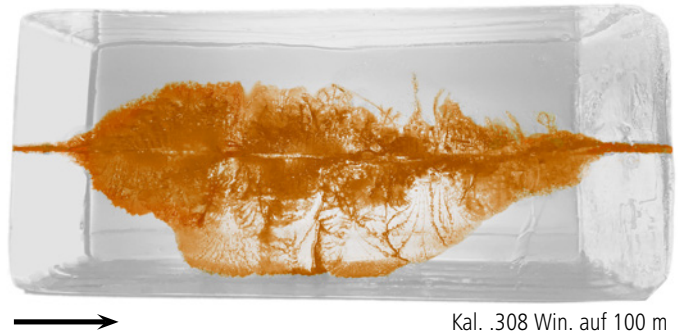
Leichtes Wild					Schweres Wild
Kurze Distanz					Weite Distanz
Maximale Tiefenwirkung					Schnelles Aufpflzen
Extreme Augenblickswirkung					Maximale Wildbretverwertung

**Simulierte Wundhöhle in ballistischer Gelatine:**

Kal. .308 Win. auf 100 m

 ZUM  
FACHKUNDEN-  
PORTAL

 Auch als SHORT RIFLE  
Variante erhältlich.

Bestell-Nr.:	Kaliber	Gewicht		Lauflänge mm	BC-Wert 1)	Geschwindigkeit – m/s 2)		Aufreffenergie – Joule 2)		GEE 3)	Einzel- packung	UVP in €/ Packung
		g	gr			V <sub>0</sub>	V <sub>100</sub>	E <sub>0</sub>	E <sub>100</sub>			
231 88 43	<b>.30-06 Springfield</b>	10,7	165	600	0,420	840	769	3775	3164	175 m	20	95,00
240 84 74	<b>.300 Win. Mag.</b>	10,7	165	500	0,420	950	873	4828	4077	199 m	20	129,00
231 88 44	<b>.300 Win. Mag.</b>	10,7	165	650	0,420	950	873	4828	4077	201 m	20	125,00
240 84 75	<b>8 x 57 JS</b>	10,4	160	500	0,338	835	748	3615	2901	169 m	20	112,00
231 92 08	<b>8 x 57 JS</b>	10,4	160	600	0,338	830	744	3572	2870	170 m	20	107,00
231 92 07	<b>8 x 57 JRS</b>	10,4	160	600	0,338	805	719	3360	2680	164 m	20	121,00
231 92 09	<b>8 x 68 S</b>	10,4	160	650	0,338	970	873	4879	3952	201 m	20	132,00
240 84 76	<b>9,3 x 62</b>	16,2	250	500	0,395	770	698	4804	3948	159 m	20	136,00
231 94 68	<b>9,3 x 62</b>	16,2	250	600	0,308	742	653	4460	3454	152 m	20	131,00
231 94 67	<b>9,3 x 74 R</b>	16,2	250	600	0,314	719	633	4187	3246	148 m	20	145,00





# EVOLUTION GREEN

## Herausragende Augenblickswirkung – bleifrei



Das RWS EVOLUTION GREEN ist ein bleifreies Teilzerlegungsgeschoss mit einer Reihe von aufeinander abgestimmten Konstruktionsmerkmalen. Die Geschosskerne sind aus lebensmittelechtem Zinn. Durch spezielle Vorfragmentierung des vorderen Geschosskerns sowie die Speed-Tip Geschosspitze erreicht das RWS EVOLUTION GREEN seine überzeugende Geschosswirkung – herausragende Augenblickswirkung auch auf weite Schussdistanzen.

Das Geschoss eignet sich für alle heimischen Wildarten, spielt seine Stärken jedoch am besten im Bereich leichtes bis mittelschweres Wild aus.

### Die Besonderheiten auf einen Blick:

- Herausragendes Ansprechverhalten und überzeugende Augenblickswirkung für kürzere Fluchtstrecken und weniger Nachsuchen
- Überzeugende Tötungswirkung – selbst bei hohen Schussdistanzen
- Optimierte Geschossform sorgt für eine rasante Ballistik
- Formstabiler Heckkörper für hohe Ausschusswahrscheinlichkeit
- Scharfrand liefert das gewünschte Schnitthaar

HIER MEHR INFOS



**1**  
Harter Heckkern für beste Tiefenwirkung und hohe Ausschusswahrscheinlichkeit

**2**  
Nickelplattierter Mantel zur Laufsicherung

**3**  
Vorfragmentierter Zinnkern für sicheres und schnelles Ansprechen

**4**  
Geschosspitze für beste Augenblickswirkung und gestreckte Flugbahn

Bestell-Nr.:	Kaliber	Gewicht		Lauflänge mm	BC-Wert <sup>1)</sup>	Geschwindigkeit – m/s <sup>2)</sup>		Auftreffenergie – Joule <sup>2)</sup>		GEE <sup>3)</sup>	Einzel- packung	UVP in €/ Packung
		g	gr			V <sub>0</sub>	V <sub>100</sub>	E <sub>0</sub>	E <sub>100</sub>			
241 16 82	<b>6,5 Creedmoor</b>	6,0	93	600	0,317	998	893	2988	2392	185 m	20	100,00
240 14 04	<b>6,5 x 55 SE</b>	6,0	93	600	0,309	990	883	2940	2339	203 m	20	113,00
240 14 05	<b>6,5 x 57</b>	6,0	93	600	0,309	950	848	2708	2157	194 m	20	123,00
240 14 07	<b>6,5 x 57 R</b>	6,0	93	600	0,309	920	818	2539	2007	187 m	20	131,00
231 88 67	<b>6,5 x 68</b>	6,0	93	650	0,313	1110	997	3696	2982	219 m	20	154,00
231 88 62	<b>.270 Win.</b>	6,2	96	600	0,292	1080	959	3616	2851	213 m	20	127,00
231 85 44	<b>7 x 57 R</b>	8,2	127	600	0,392	830	755	2824	2337	171 m	20	126,00
231 85 45	<b>7 mm Rem. Mag.</b>	8,2	127	650	0,392	1010	924	4182	3500	210 m	20	145,00
231 83 21	<b>7 x 64</b>	8,2	127	600	0,392	950	868	3700	3089	199 m	20	125,00
231 83 22	<b>7 x 65 R</b>	8,2	127	600	0,392	910	830	3395	2824	189 m	20	127,00
241 17 83	<b>.308 Win.</b>	9,0	139	500	0,332	900	806	3645	2923	184 m	20	107,00
240 86 44	<b>.308 Win.</b>	9,0	139	600	0,318	885	789	3525	2801	180 m	20	103,00



<sup>1)</sup> BC-Wert = Ballistischer Koeffizient  
\* siehe Seite 207

<sup>2)</sup> V = Geschwindigkeit, E = Energie

<sup>3)</sup> GEE = Günstigste Einschieß-Entfernung

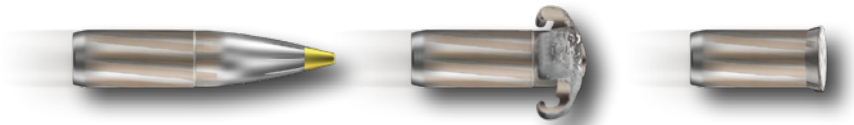
**Deformation:**

**Besondere Eignung für:**

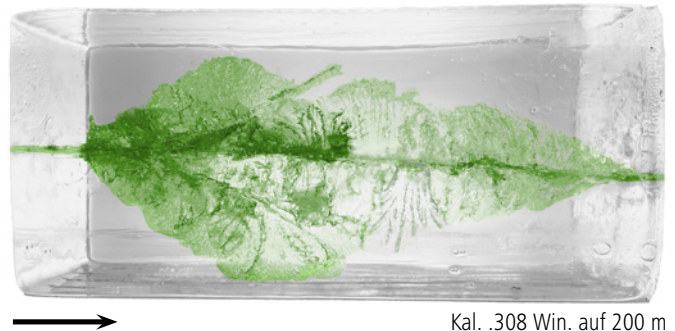
Leichtes Wild					Schweres Wild
Kurze Distanz					Weite Distanz
Maximale Tiefenwirkung					Maximale Schock-Wirkung
Extreme Augenblickswirkung					Maximale Wildbretverwertung

**Simulierte Wundhöhle in ballistischer Gelatine:**

Kal. .308 Win. auf 200 m

 ZUM  
FACHKUNDEN-  
PORTAL

 Auch als SHORT RIFLE  
Variante erhältlich.

Bestell-Nr.:	Kaliber	Gewicht		Lauflänge mm	BC-Wert <sup>1)</sup>	Geschwindigkeit – m/s <sup>2)</sup>		Auftreffenergie – Joule <sup>2)</sup>		GEE <sup>3)</sup>	Einzel- packung	UVP in €/ Packung
		g	gr			V <sub>0</sub>	V <sub>100</sub>	E <sub>0</sub>	E <sub>100</sub>			
241 17 85	<b>.30-06 Springfield</b>	9,0	139	500	0,338	881	791	3493	2816	180 m	20	107,00
240 86 42	<b>.30-06 Springfield</b>	9,0	139	600	0,318	875	780	3445	2738	178 m	20	103,00
240 86 46	<b>.30 R Blaser</b>	9,0	139	600	0,319	933	834	3917	3130	191 m	20	130,00
240 86 43	<b>.300 Win. Mag.</b>	9,0	139	650	0,326	1014	911	4627	3735	208 m	20	129,00
231 83 27	<b>8 x 57 JS</b>	9,0	139	600	0,327	920	824	3809	3055	188 m	20	118,00
231 83 26	<b>8 x 57 JRS</b>	9,0	139	600	0,327	865	773	3367	2689	176 m	20	126,00
231 85 47	<b>8 x 68 S</b>	9,0	139	650	0,327	1019	916	4673	3776	213 m	20	143,00
231 83 28	<b>9,3 x 62</b>	11,9	184	600	0,312	900	801	4820	3818	182 m	20	139,00
240 11 28	<b>9,3 x 64</b>	11,9	184	650	0,312	970	866	5598	4462	198 m	20	150,00
231 83 29	<b>9,3 x 74 R</b>	11,9	184	600	0,312	885	787	4660	3685	179 m	20	154,00





# SPEED TIP PROFESSIONAL

## Höchste Wirksamkeit auf alle Distanzen

Der rasante technische Fortschritt im Bereich Waffen und Optik ermöglicht das Schießen und Jagen auf weite Distanzen. Auch vermehrte Jagdreisen erfordern einen Einsatz der Munition auf unterschiedlichste Distanzen und Wildgewichte. Z. B. sind bei Gebirgsjagden oder auf stärkeres – afrikanisches – Wild eine hohe Durchschlagskraft sowie hohe Stoppwirkung unablässig. RWS hat für diese Anforderungen mit dem SPEED TIP PROFESSIONAL ein modernes Jagdgeschoss entwickelt. Als jüngste Evolutionsstufe der bewährten H-MANTEL-Technologie umfasst es alle Eigenschaften des altbewährten, gleichnamigen Geschosses und deckt zudem zuverlässig Einsatzreichweiten bis über 300 m gleichzeitig variablen Wildgewichten ab. Die RWS SPEED TIP PROFESSIONAL gehört zu den Entwicklungen aus dem Hause RWS, die insbesondere für eine sehr hohe Schock-/Stoppwirkung und den Einsatz auf weite Schussdistanzen stehen.

### Die Besonderheiten auf einen Blick:

- Sehr hohe Schock- und Stoppwirkung auch auf weite Schussdistanzen
- Extrem gestreckte Flugbahn durch geringen Luftwiderstand
- Überzeugende Präzision

HIER MEHR INFOS

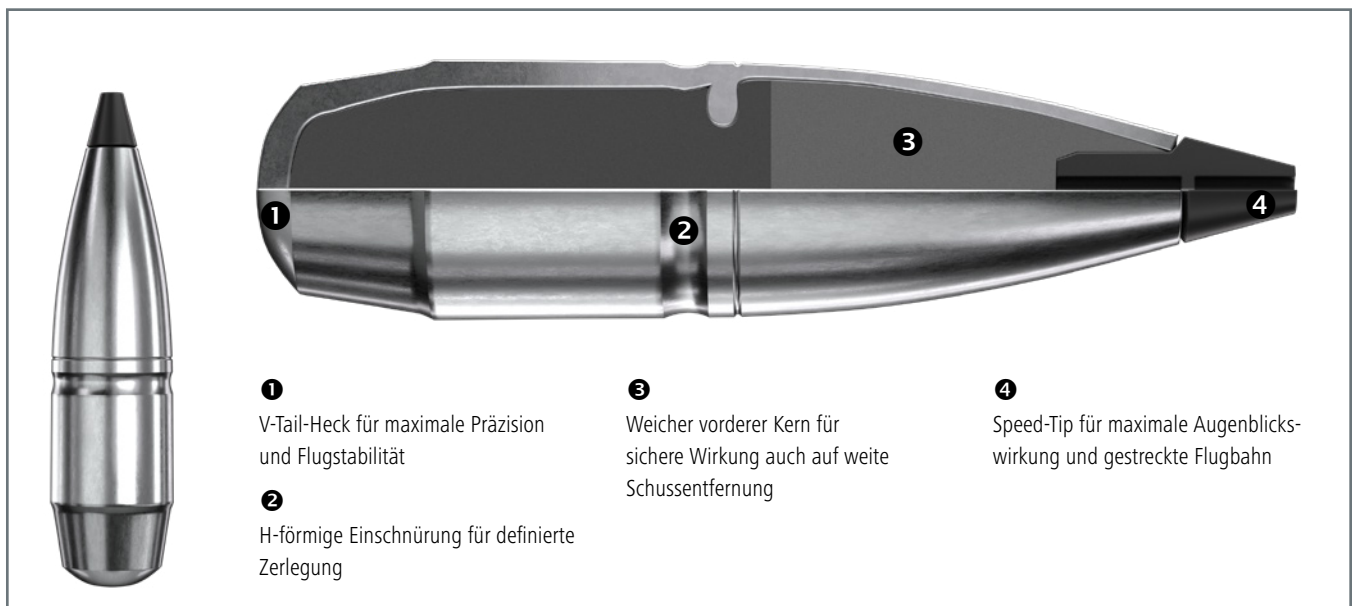

Bestell-Nr.:	Kaliber	Gewicht		Lauflänge mm	BC-Wert <sup>1)</sup>	Geschwindigkeit – m/s <sup>2)</sup>		Aufreffenergie – Joule <sup>2)</sup>		GEE <sup>3)</sup>	Einzel- packung	UVP in €/ Packung
		g	gr			V <sub>0</sub>	V <sub>100</sub>	E <sub>0</sub>	E <sub>100</sub>			
241 16 31	<b>6,5 Creedmoor</b>	9,1	140	600	0,466	828	764	3119	2656	174 m	20	99,00
241 16 32	<b>6,5 x 55 SE</b>	9,1	140	600	0,457	797	734	2890	2451	167 m	20	104,00
240 74 32	<b>.270 Win.</b>	9,1	140	600	0,459	925	856	3893	3334	197 m	20	125,00
240 70 07	<b>7 mm Rem. Mag.</b>	9,7	150	650	0,479	950	882	4377	3773	204 m	20	145,00
240 70 06	<b>7 x 64</b>	9,7	150	600	0,479	930	863	4195	3612	199 m	20	121,00
240 66 16	<b>.308 Win.</b>	10,7	165	500	0,421	830	760	3686	3090	173 m	20	107,00
240 12 26	<b>.308 Win.</b>	10,7	165	600	0,422	830	760	3686	3090	173 m	20	99,00
240 84 73	<b>.30-06 Springfield</b>	10,7	165	500	0,405	870	795	4049	3381	179 m	20	102,00



<sup>1)</sup> BC-Wert = Ballistischer Koeffizient  
\* siehe Seite 207

<sup>2)</sup> V = Geschwindigkeit, E = Energie

<sup>3)</sup> GEE = Günstigste Einschieß-Entfernung

**Deformation:**

**Besondere Eignung für:**

Leichtes Wild					Schweres Wild
Kurze Distanz					Weite Distanz
Maximale Tiefenwirkung					Maximale Schock-Wirkung
Extreme Augenblickswirkung					Maximale Wildbretverwertung

**Simulierte Wundhöhle in ballistischer Gelatine:**

Kal. .308 Win. auf 200 m

 ZUM  
FACHKUNDEN-  
PORTAL

 Auch als SHORT RIFLE  
Variante erhältlich.

Bestell-Nr.:	Kaliber	Gewicht		Lauflänge mm	BC-Wert <sup>1)</sup>	Geschwindigkeit – m/s <sup>2)</sup>		Aufreffenergie – Joule <sup>2)</sup>		GEE <sup>3)</sup>	Einzel- packung	UVP in €/ Packung
		g	gr			V <sub>0</sub>	V <sub>100</sub>	E <sub>0</sub>	E <sub>100</sub>			
240 12 06	.30-06 Springfield	10,7	165	600	0,422	870	798	4049	3407	182 m	20	96,00
240 12 20	.300 Win. Mag.	10,7	165	650	0,386	978	893	5117	4266	206 m	20	127,00
241 18 67	8 x 57 JS	11,7	180	500	0,393	765	693	3424	2809	155 m	20	113,00
241 00 16	8 x 57 JS	11,7	180	600	0,394	770	698	3458	2842	153 m	20	108,00
241 00 15	8 x 57 JRS	11,7	180	600	0,394	745	674	3237	2650	149 m	20	123,00
241 00 17	8 x 68 S	11,7	180	650	0,394	930	849	5045	4204	181 m	20	135,00
240 38 63	.338 Lapua Magnum	16,2	250	650	0,566	875	821	6202	5460	187 m	20	160,00





# EVOLUTION

## Für überzeugende Tiefenwirkung

Der Wirkungsvorteil des Evolution wird bei Knochentreffern, primär auf stärkeres Wild, besonders deutlich. Während klassische Teilmantel-Geschosse beim Auftreffen auf stärkere Knochen fragmentieren und weniger Restenergie für Tiefenwirkung und Ausschuss besitzen, bleibt das Evolution-Geschoss weitgehend massestabil. Durch die spezielle Verschmelzung des Bleikernes mit dem Tombak-Mantel (Power-Bonding) erreicht es ein Restgewicht von nahezu 100% und sorgt damit für eine hohe Ausschusswahrscheinlichkeit und Wildbrettschonung. Das EVOLUTION zeichnet sich auf Grund seiner aerodynamischen Geometrie und der ballistischen Kalotte durch gute Eigenpräzision aus. Es hat dadurch eine gestreckte Flugbahn und sichert eine hohe Auftreffenergie, auch auf weite Schussdistanzen. Unabhängig von der Schussentfernung und der Stärke des Wildes liefert das EVOLUTION-Geschoss, dank seiner konstruktiven Vorteile, stets eine zuverlässige Deformation. Bei höheren Wildgewich-

ten entfaltet sich die außergewöhnliche Tiefenwirkung besonders gut.

### Die Besonderheiten auf einen Blick:

- Überzeugende Tiefenwirkung – auch bei Knochentreffern!
- Wildbrettschonung – nahezu 100% Restgewicht durch Power-Bonding
- Aerodynamische Geschossform und ballistische Kalotte für hervorragende Präzision
- Nickelbeschichteter Geschossmantel für Laufschonung
- Mit Rapid-X-Tip® für schnelle und kontrollierte Deformation

HIER MEHR INFOS

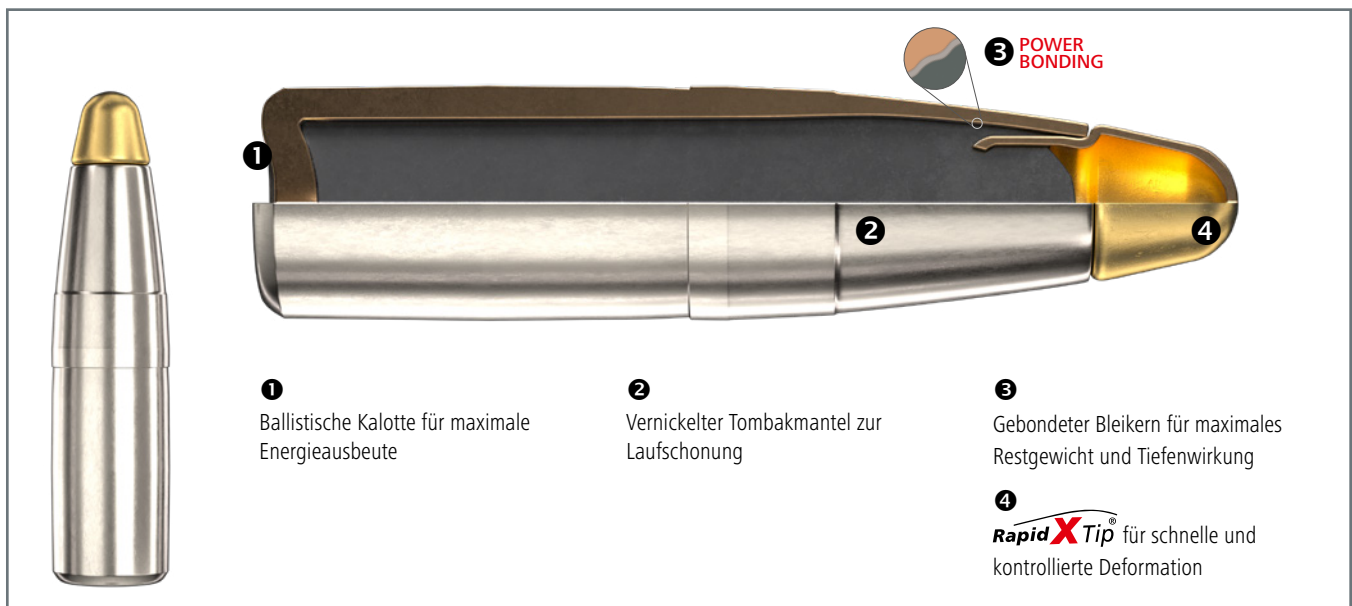

Bestell-Nr.:	Kaliber	Gewicht g gr	Lauflänge mm	BC-Wert <sup>1)</sup>	Geschwindigkeit – m/s <sup>2)</sup> V <sub>0</sub> V <sub>100</sub>	Auftreffenergie – Joule <sup>2)</sup> E <sub>0</sub> E <sub>100</sub>	GEE <sup>3)</sup>	Einzel- packung	UVP in €/ Packung
231 59 72	<b>.270 Win.</b>	10,0 154	600	0,335	830 742	3445 2753	169 m	20	125,00
231 65 30	<b>7 mm Rem. Mag.</b>	10,3 159	650	0,399	870 794	3898 3247	181 m	20	143,00
231 54 31	<b>7 x 64</b>	10,3 159	600	0,399	855 779	3765 3125	177 m	20	122,00
231 54 32	<b>7 x 65 R</b>	10,3 159	600	0,369	810 731	3379 2752	166 m	20	125,00
231 54 34	<b>.308 Win.</b>	11,9 184	600	0,366	750 674	3347 2703	155 m	20	99,00
231 54 35	<b>.30-06 Springfield</b>	11,9 184	600	0,366	810 730	3904 3171	166 m	20	96,00
231 61 40	<b>.30 R Blaser</b>	11,9 184	600	0,366	840 759	4198 3428	172 m	20	128,00
231 54 33	<b>.300 Win. Mag.</b>	11,9 184	650	0,366	900 815	4820 3952	186 m	20	127,00
231 57 41	<b>.300 WSM</b>	11,9 184	600	0,366	880 796	4608 3770	181 m	20	135,00

<sup>1)</sup> BC-Wert = Ballistischer Koeffizient  
\* siehe Seite 207

<sup>2)</sup> V = Geschwindigkeit, E = Energie

<sup>3)</sup> GEE = Günstigste Einschieß-Entfernung

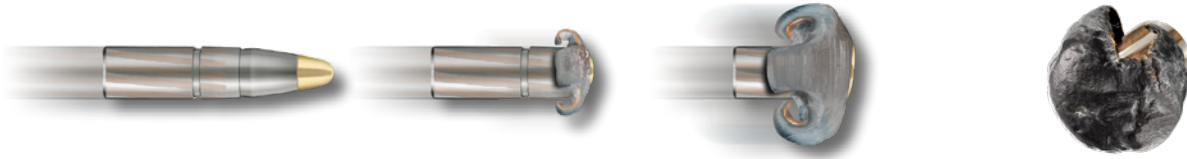
**Deformation:**

**Besondere Eignung für:**

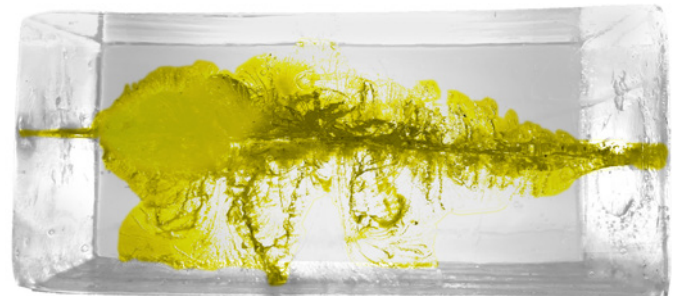
Leichtes Wild					Schweres Wild
Kurze Distanz					Weite Distanz
Maximale Tiefenwirkung					Schnelles Aufpilzen
Extreme Augenblickswirkung					Maximale Wildbretverwertung

**Simulierte Wundhöhle in ballistischer Gelatine:**

Kal. .308 Win. auf 100 m

 ZUM  
FACHKUNDEN-  
PORTAL

Bestell-Nr.:	Kaliber	Gewicht		Lauflänge mm	BC-Wert <sup>1)</sup>	Geschwindigkeit – m/s <sup>2)</sup>		Auftreffenergie – Joule <sup>2)</sup>		GEE <sup>3)</sup>	Einzel- packung	UVP in €/ Packung
		g	gr			V <sub>0</sub>	V <sub>100</sub>	E <sub>0</sub>	E <sub>100</sub>			
231 62 01	<b>8 x 57 JS</b>	13,0	200	600	0,350	745	666	3608	2883	153 m	20	113,00
231 62 00	<b>8 x 57 JRS</b>	13,0	200	600	0,350	695	619	3140	2491	145 m	20	126,00
231 65 22	<b>8 x 68 S</b>	13,0	200	650	0,350	895	807	5207	4233	184 m	20	136,00
231 54 36	<b>9,3 x 62</b>	18,8	291	600	0,400	690	624	4475	3660	145 m	20	135,00
231 54 37	<b>9,3 x 74 R</b>	18,8	291	600	0,400	665	600	4157	3384	141 m	20	149,00





**UNI CLASSIC**  
Für schweres Wild

**Die Besonderheiten auf einen Blick:**

- UNIVERSAL für schwereres Wild
- Vorderer Kern fragmentiert und sorgt für schnelle Energieabgabe im Ziel
- Scharfrand bewirkt einen gut sichtbaren Einschuss und liefert das gewünschte Schnitthaar
- Hinterer härterer Kern deformiert begrenzt
- Heckeinschnürung begrenzt das Abreißen der Mantelfahnen
- Geringe Wildbretzerstörung

HIER  
MEHR INFOS

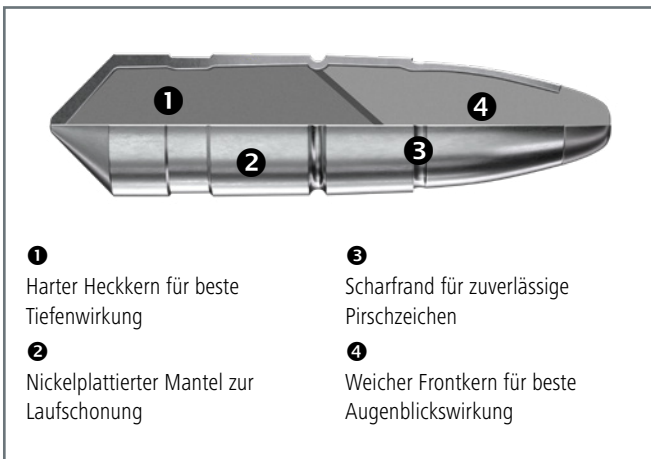

- 1 Harter Heckkern für beste Tiefenwirkung
- 2 Nickelplattierter Mantel zur Laufschnöngung
- 3 Scharfrand für zuverlässige Pirschzeichen
- 4 Weicher Frontkern für beste Augenblickswirkung

**Besondere Eignung für:**

Leichtes Wild					Schweres Wild
Kurze Distanz					Weite Distanz
Maximale Tiefenwirkung					Maximale Schock-Wirkung
Extreme Augenblickswirkung					Maximale Wildbretzerwertung

**Deformation:**



**Simulierte Wundhöhle in ballistischer Gelatine:**

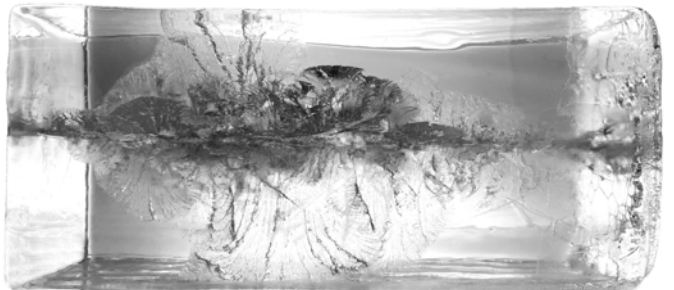

Kal. .308 Win. auf 100 m

Bestell-Nr.:	Kaliber	Gewicht g gr	Lauflänge mm	BC-Wert <sup>1)</sup>	Geschwindigkeit – m/s <sup>2)</sup>		Aufreffenergie – Joule <sup>2)</sup>		GEE <sup>3)</sup>	Einzel- packung	UVP in €/ Packung
					V <sub>0</sub>	V <sub>100</sub>	E <sub>0</sub>	E <sub>100</sub>			
211 91 96	<b>.308 Win.</b>	11,7 180	600	0,350	770	689	3468	2777	158 m	20	78,00
211 92 18	<b>.30-06 Springfield</b>	11,7 180	600	0,350	820	736	3934	3169	167 m	20	78,00
231 47 03	<b>.30-06 Springfield</b>	13,0 200	600	0,380	770	695	3854	3140	159 m	20	78,00
211 78 35	<b>.30 R Blaser</b>	11,7 180	600	0,350	860	774	4327	3505	176 m	20	107,00
211 76 57	<b>.300 Win. Mag.</b>	11,7 180	650	0,350	910	821	4844	3943	187 m	20	100,00
211 92 42	<b>9,3 x 62</b>	19,0 293	600	0,465	690	633	4523	3807	147 m	20	111,00
211 92 50	<b>9,3 x 64</b>	19,0 293	650	0,465	765	704	5560	4708	160 m	20	123,00
211 92 77	<b>9,3 x 74 R</b>	19,0 293	600	0,465	675	618	4328	3628	144 m	20	124,00
211 83 78	<b>.375 H&amp;H Mag.</b>	19,5 301	650	0,334	780	695	5932	4709	159 m	20	123,00

ZUM  
FACHKUNDEN-  
PORTAL



<sup>1)</sup> BC-Wert = Ballistischer Koeffizient    <sup>2)</sup> V = Geschwindigkeit, E = Energie    <sup>3)</sup> GEE = Günstigste Einschieß-Entfernung  
\* siehe Seite 207



## ID CLASSIC

Für leichtes Wild

### Die Besonderheiten auf einen Blick:

- IDEAL für leichtes und mittleres Wild
- Schnelle Teilzerlegung sorgt für hohe Energieabgabe
- Scharfrand für das gewünschte Schnitthaar
- Heckeinschnürung begrenzt das Abreißen der Mantelfahnen

HIER  
MEHR INFOS

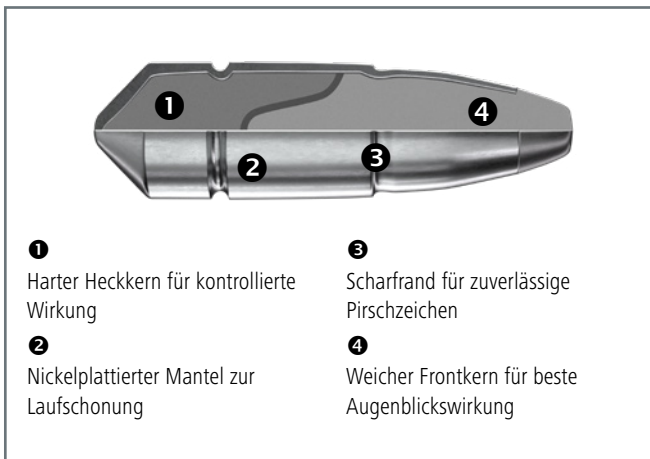

### Besondere Eignung für:

Leichtes Wild					Schweres Wild
Kurze Distanz					Weite Distanz
Maximale Tiefenwirkung					Maximale Schock-Wirkung
Extreme Augenblickswirkung					Maximale Wildbretverwertung

### Deformation:

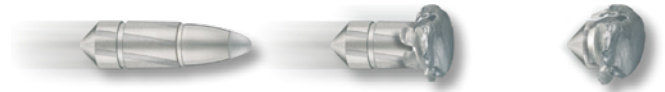

### Simulierte Wundhöhle in ballistischer Gelatine:



Bestell-Nr.:	Kaliber	Gewicht		Lauflänge mm	BC-Wert <sup>1)</sup>	Geschwindigkeit – m/s <sup>2)</sup>		Auftriebsenergie – Joule <sup>2)</sup>		GEE <sup>3)</sup>	Einzel- packung	UVP in €/ Packung
		g	gr			V <sub>0</sub>	V <sub>100</sub>	E <sub>0</sub>	E <sub>100</sub>			
211 85 13	<b>7 x 57</b>	10,5	162	600	0,325	810	721	3445	2729	164 m	20	90,00
211 85 72	<b>7 x 57 R</b>	11,5	177	600	0,356	730	653	3064	2452	151 m	20	100,00
211 84 91	<b>7 mm Rem. Mag.</b>	11,5	177	650	0,356	840	757	4057	3295	172 m	20	115,00
211 85 80	<b>7 x 64</b>	10,5	162	600	0,325	865	772	3928	3129	175 m	20	100,00
211 85 99	<b>7 x 64</b>	11,5	177	600	0,356	820	738	3866	3132	168 m	20	100,00
211 86 10	<b>7 x 65 R</b>	11,5	177	600	0,356	810	728	3773	3047	166 m	20	104,00
211 77 11	<b>.308 Win.</b>	9,7	150	600	0,303	860	761	3587	2809	173 m	20	78,00
211 77 97	<b>.30-06 Springfield</b>	9,7	150	600	0,303	915	812	4061	3198	185 m	20	78,00
211 92 26	<b>8 x 57 JS</b>	12,8	198	600	0,360	775	696	3844	3100	159 m	20	82,00
211 92 34	<b>8 x 57 JRS</b>	12,8	198	600	0,360	750	673	3600	2899	154 m	20	98,00

ZUM  
FACHKUNDEN-  
PORTAL



Weitere Büchsenpatronen  
finden Sie bei GECO





**KEGELSPITZ**  
Für höchste Präzision

**Die Besonderheiten auf einen Blick:**

- Außergewöhnliche Präzision aufgrund des langen Geschosszylinders
- Die Rille im hinteren Geschossbereich stoppt die Deformation und sorgt für einen kompakten Restkörper
- Geringe Rückstände im Wildkörper

HIER  
MEHR INFOS

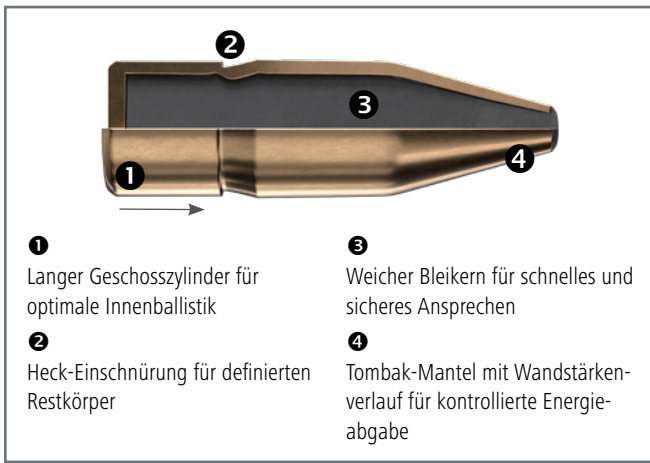

- 1** Langer Geschosszylinder für optimale Innenballistik
- 2** Heck-Einschnürung für definierten Restkörper
- 3** Weicher Bleikern für schnelles und sicheres Ansprechen
- 4** Tombak-Mantel mit Wandstärkenverlauf für kontrollierte Energieabgabe

**Besondere Eignung für:**

Leichtes Wild					Schweres Wild
Kurze Distanz					Weite Distanz
Maximale Tiefenwirkung					Maximale Schock-Wirkung
Extreme Augenblickswirkung					Maximale Wildbretverwertung

**Deformation:**



**Simulierte Wundhöhle in ballistischer Gelatine:**

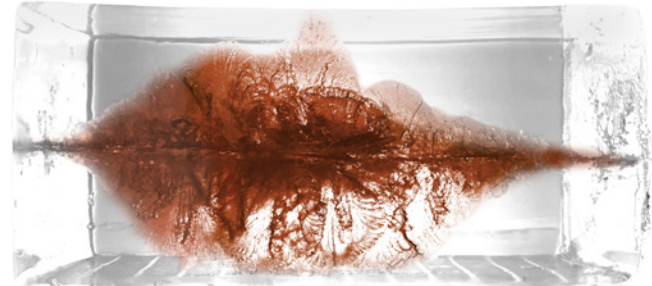

Kal. .308 Win. auf 100 m

Bestell-Nr.:	Kaliber	Gewicht g gr	Lauflänge mm	BC-Wert <sup>1)</sup>	Geschwindigkeit – m/s <sup>2)</sup> V <sub>0</sub>	V <sub>100</sub>	Auftreffenergie – Joule <sup>2)</sup> E <sub>0</sub>	E <sub>100</sub>	GEE <sup>3)</sup>	Einzel- packung	UVP in €/ Packung
211 67 15	<b>5,6 x 57</b>	4,8 74	600	0,260	1030	900	2546	1944	205 m	20	98,00
211 68 12	<b>.243 Win.</b>	6,2 96	600	0,294	910	804	2567	2004	183 m	20	66,00
211 70 96	<b>6,5 x 57</b>	8,2 127	600	0,361	840	758	2893	2356	172 m	20	81,00
211 71 50	<b>6,5 x 57 R</b>	8,2 127	600	0,361	800	720	2624	2125	164 m	20	93,00
211 69 87	<b>6,5 x 65 R RWS</b>	8,2 127	600	0,361	860	776	3032	2469	177 m	20	95,00
211 72 15	<b>6,5 x 68</b>	8,2 127	650	0,260	1030	900	2546	1944	205 m	20	107,00
211 72 82	<b>.270 Win.</b>	9,7 150	600	0,345	896	806	3894	3151	184 m	20	87,00
211 85 48	<b>7 x 57 R</b>	10,5 162	600	0,381	760	686	3032	2471	157 m	20	70,00
211 85 05	<b>7 mm Rem. Mag.</b>	10,5 162	650	0,381	890	809	4159	3436	184 m	20	97,00
211 75 68	<b>7 x 64</b>	8,0 123	600	0,290	965	854	3725	2917	195 m	20	66,00
211 84 75	<b>7 x 64</b>	10,5 162	600	0,381	850	771	3793	3121	175 m	20	67,00
211 76 30	<b>7 x 65 R</b>	8,0 123	600	0,290	925	817	3423	2670	186 m	20	76,00
211 84 83	<b>7 x 65 R</b>	10,5 162	600	0,381	820	743	3530	2898	169 m	20	76,00
211 77 03	<b>.308 Win.</b>	9,7 150	600	0,298	850	750	3504	2728	171 m	20	67,00
211 77 70	<b>.30-06 Springfield</b>	9,7 150	600	0,298	900	796	3929	3073	181 m	20	67,00
211 78 00	<b>.30-06 Springfield</b>	10,7 165	600	0,329	860	769	3957	3164	175 m	20	67,00
211 76 49	<b>.300 Win. Mag.</b>	10,7 165	650	0,329	920	824	4528	3633	188 m	20	93,00
211 81 49	<b>8 x 68 S</b>	11,7 180	650	0,310	950	847	5280	4197	193 m	20	102,00
211 81 81	<b>9,3 x 62</b>	16,0 247	600	0,320	750	663	4500	3517	153 m	20	94,00
211 82 97	<b>9,3 x 74 R</b>	16,0 247	600	0,320	740	654	4381	3422	151 m	20	100,00

ZUM  
FACHKUNDEN-  
PORTAL



<sup>1)</sup> BC-Wert = Ballistischer Koeffizient    <sup>2)</sup> V = Geschwindigkeit, E = Energie    <sup>3)</sup> GEE = Günstigste Einschieß-Entfernung  
\* siehe Seite 207



## DOPPELKERN

Für kontrollierte Augenblickswirkung

### Die Besonderheiten auf einen Blick:

- Gutes und sicheres Zeichnen des Wildes im Schuss
- Extrem kurze Fluchtdistanzen
- Scharfrand sichert Schnitthaar am Anschuss
- Kontrollierte und schnelle Energieabgabe für hohe Augenblickswirkung
- Geringe Wildbretentwertung

HIER  
MEHR INFOS

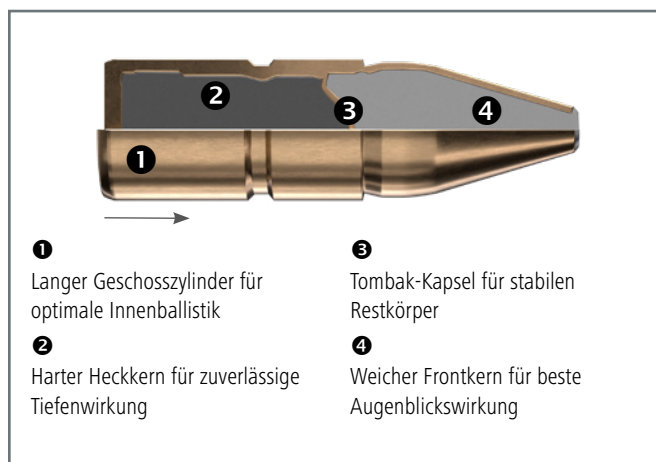

### Besondere Eignung für:

Leichtes Wild					Schweres Wild
Kurze Distanz					Weite Distanz
Maximale Tiefenwirkung					Maximale Schock-Wirkung
Extreme Augenblickswirkung					Maximale Wildbretverwertung

### Deformation:



### Simulierte Wundhöhle in ballistischer Gelatine:

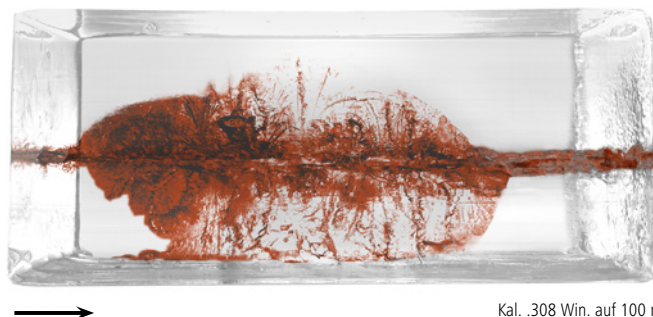

Bestell-Nr.:	Kaliber	Gewicht g gr	Lauflänge mm	BC-Wert <sup>1)</sup>	Geschwindigkeit – m/s <sup>2)</sup> V <sub>0</sub>	V <sub>100</sub>	Auftreffenergie – Joule <sup>2)</sup> E <sub>0</sub>	E <sub>100</sub>	GEE <sup>3)</sup>	Einzel- packung	UVP in €/ Packung	
211 69 95	<b>6,5 x 55 SE</b>	9,1	140	600	0,305	820	724	3059	2385	165 m	20	80,00
231 43 52	<b>6,5 x 57</b>	9,1	140	600	0,305	800	706	2912	2268	161 m	20	88,00
211 71 18	<b>6,5 x 57 R</b>	9,1	140	600	0,305	760	668	2628	2030	154 m	20	97,00
211 79 08	<b>.308 Win.</b>	10,7	165	600	0,293	800	702	3424	2637	160 m	20	72,00
211 78 51	<b>.30-06 Springfield</b>	10,7	165	600	0,293	855	753	3911	3033	171 m	20	71,00
211 78 94	<b>.30 R Blaser</b>	10,7	165	600	0,293	870	767	4049	3147	174 m	20	97,00
211 78 78	<b>.300 Win. Mag.</b>	10,7	165	650	0,293	940	832	4727	3703	189 m	20	97,00
211 81 65	<b>9,3 x 62</b>	14,6	225	600	0,266	805	697	4731	3546	160 m	20	97,00

ZUM  
FACHKUNDEN-  
PORTAL



Du bist Jungjäger in Deutschland und hast seit max. 6 Monaten deinen Jagdschein? Dann jetzt RWS Munition kaufen und **BIS ZU 30€ ZURÜCK BEKOMMEN!** Alle Infos und Teilnahme unter: **RWS.CLICK/CASHBACK**





## TEILMANTEL

Für hohe Energieabgabe

### Die Besonderheiten auf einen Blick:

- Rasche Deformationsbereitschaft auf leichtes wie schweres Wild
- Hohe Energieabgabe im Wildkörper
- Unempfindliche Geschosspitzen für den rustikalen Einsatz

HIER MEHR INFOS

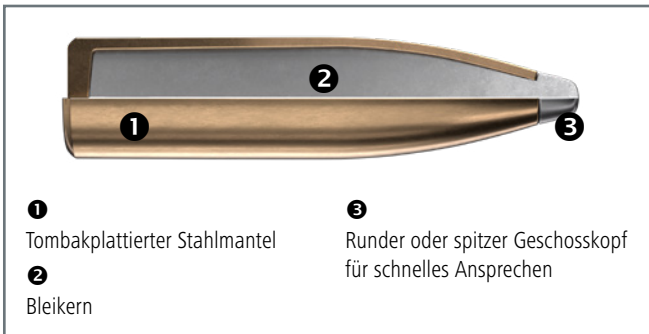

### Besondere Eignung für:

Leichtes Wild				Schweres Wild
Kurze Distanz				Weite Distanz
Maximale Tiefenwirkung				Maximale Schock-Wirkung
Extreme Augenblickswirkung				Maximale Wildbretverwertung

### Deformation:

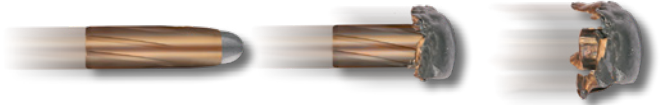

Bestell-Nr.:	Kaliber	Gewicht		Lauflänge mm	BC-Wert <sup>1)</sup>	Geschwindigkeit – m/s <sup>2)</sup>		Auftreffenergie – Joule <sup>2)</sup>		GEE <sup>3)</sup>	Einzel-packung	UVP in €/Packung
		g	gr			V <sub>0</sub>	V <sub>100</sub>	E <sub>0</sub>	E <sub>100</sub>			
211 63 75	<b>.22 Hornet</b>	3,0	46	600	0,152	700	532	735	425	133 m	20	32,00
211 64 05	<b>.222 Rem.</b>	3,2	50	600	0,186	1020	843	1685	1151	191 m	20	32,00
211 64 72	<b>.223 Rem.</b>	3,6	55	600	0,207	1000	842	1800	1276	191 m	20	26,00
211 64 99	<b>5,6 x 50 Magnum</b>	4,1	63	600	0,240	920	791	1735	1283	179 m	20	56,00
211 68 47	<b>5,6 x 50 R Magnum</b>	3,2	50	600	0,186	1015	839	1669	1140	190 m	20	57,00
211 65 02	<b>5,6 x 50 R Magnum</b>	4,1	63	600	0,240	900	772	1661	1222	175 m	20	57,00
211 68 63	<b>5,6 x 52 R</b>	4,6	71	600	0,248	870	749	1741	1290	170 m	20	96,00
211 68 71	<b>.243 Win.</b>	6,5	100	600	0,371	900	816	2633	2164	186 m	20	61,00
211 82 70	<b>9,3 x 74 R</b>	18,5	285	600	0,309	680	596	4277	3286	141 m	20	99,00

ZUM FACHKUNDEN-PORTAL



## MATCH JAGD

Für jagdliches Training

### Die Besonderheiten auf einen Blick:

- Hervorragende Präzision dank Hohlspitzenkonstruktion und optimalem Geschossschwerpunkt
- Hervorragende außenballistische Wirk-Performance durch ballistische Kalotte
- Tombak-Mantel

HIER MEHR INFOS

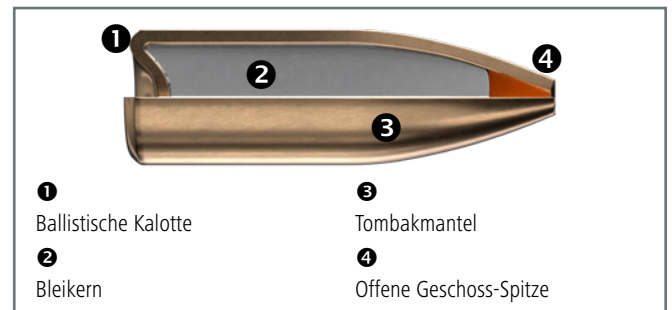

Bestell-Nr.:	Kaliber	Gewicht		Lauflänge mm	BC-Wert <sup>1)</sup>	Geschwindigkeit – m/s <sup>2)</sup>		Auftreffenergie – Joule <sup>2)</sup>		GEE <sup>3)</sup>	Einzel-packung	UVP in €/Packung
		g	gr			V <sub>0</sub>	V <sub>100</sub>	E <sub>0</sub>	E <sub>100</sub>			
211 63 67	<b>.22 Hornet</b>	3,0	46	600	0,140	690	511	714	392	130 m	50	55,00
241 78 54	<b>.222 Rem.</b>	3,4	52	600	0,183	980	806	1633	1104	182 m	30	32,00

ZUM FACHKUNDEN-PORTAL



<sup>1)</sup> BC-Wert = Ballistischer Koeffizient    <sup>2)</sup> V = Geschwindigkeit, E = Energie    <sup>3)</sup> GEE = Günstigste Einschieß-Entfernung  
\* siehe Seite 207



ACHTUNG – Gefahr durch Feuer oder Splitter, Spreng- und Wurfstücke. Die Informationen auf dem Produktetikett sind stets zu befolgen.



# SHORT RIFLE



## Volle Leistung aus kurzen Läufen

Zunehmend gewinnen kurze, führige Läufe an Beliebtheit in der Jägerschaft. Dieser Trend wird durch die zunehmende Verwendung von Schalldämpfern unterstützt, insbesondere im Kaliber .308 Win. Standardmunition ist auf gängige Lauflängen von 600 mm ausgelegt. Beim Verschießen von Standardmunition aus kürzeren Läufen zeigen sich folgende Nachteile: Energie- und Geschwin-

digkeitsverlust, eingeschränkte Wirksamkeit, ausgeprägtes Mündungsfeuer, lauter Mündungsknall und erhöhte Abnutzung bei Schalldämpfern. RWS hat deshalb eine Patrone entwickelt, die speziell für die Verwendung aus kurzen Läufen optimiert ist – die RWS SHORT RIFLE. In der Praxis bedeutet das: Schießen aus kurzen Läufen ohne Leistungseinbußen.

HIER MEHR INFOS



## Beste Eignung auch für kurze Läufe, Schalldämpfer ebenso wie für halbautomatische Waffen

### Optimiert für kurze Läufe

Durch die Verwendung einer speziell abgestimmten Laborierung mit offensiv abbrennendem Pulver, angepasstem Geschossgewicht und leistungsstarken Anzündhütchen, ist die neue RWS Patrone für kürzere Läufe optimiert.

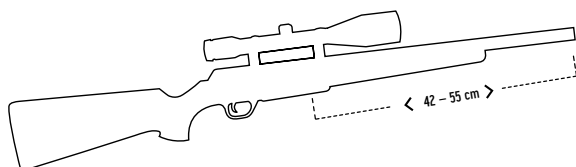

### Volle Geschwindigkeit und Energie

Durch die speziell abgestimmte Laborierung erreicht die Patrone die volle Geschwindigkeit und Energie auch aus kurzen Läufen. In der Praxis bedeutet dies, keine jagdlichen Einschränkungen gegenüber langen Läufen und volle Wirksamkeit auch auf weiten Entfernungen.

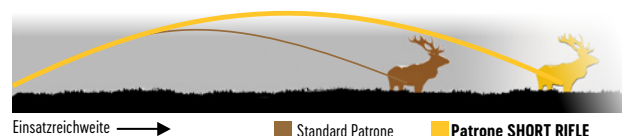

### Verringertes Mündungsfeuer

Das offensiv abbrennende Pulver reduziert das Mündungsfeuer und den Mündungsknall aus kurzen Läufen deutlich. So behalten Sie auch unmittelbar nach dem Schuss den Durchblick bei der Dämmerungs- und Nachtjagd.

### Beste Schalldämpfereignung

Kurze Läufe bieten sich insbesondere in Verwendung mit Schalldämpfern an. Das vollständige Verbrennen des offensiven Pulvers im Lauf, sorgt für eine deutlich höhere Lebensdauer des Schalldämpfers und wirkt präzisionsfördernd.



# BLEI FREI

## DREI FÜR JEDES JAGDSZENARIO



### EVOLUTION GREEN

- Herausragende Augenblickswirkung
- Eine sichere Bank auch auf etwas längeren Entfernungen
- Empfohlen für leichtes bis mittelschweres Wild



### HIT

- Ausgezeichnete Tiefenwirkung
- Unsere Empfehlung auf Standard-Distanzen
- Ideal für mittelschweres bis schweres Wild



### DRIVEN HUNT

- Massive Energieübertragung
- Höchst effektiv auf kürzesten Distanzen
- Für mittelschweres bis schweres Wild



Auch als  
SHORT RIFLE Variante erhältlich















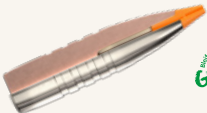



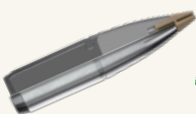





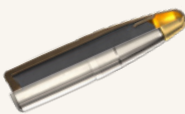
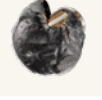

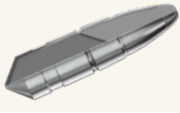

Wenn es bleifrei sein muss, bietet RWS äußerst zuverlässige Geschosse, abgestimmt auf jede Umgebung, maßgeschneidert für eine Vielfalt an Distanzen, für die wichtigsten Wildarten. Drei für jedes Jagdszenario.

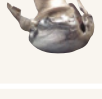
# DER ANWENDUNGSBERATER

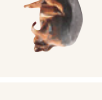
Das Faszinierende an der Jagd: sie ist immer wieder neu. Daher lässt sich die Frage nach „dem besten Geschoss“ universell nicht beantworten. Wildart und Jagdart, Distanz, Kaliber, Waffe und nicht zuletzt die persönliche Präferenz des Jägers stellen individuelle Anforderungen an das jeweils richtige Geschoss. RWS erfüllt diese Ansprüche mit einer umfassenden Auswahl. Die nachfolgende Tabelle listet die wesentlichen Kriterien der RWS-Geschosse auf und soll Ihnen helfen, das ideale Geschoss für Ihre Jagd zu finden.

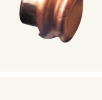
HIER TESTEN



	Geschossart*	Fluchtstrecke	Tiefenwirkung	Augenblickswirkung	Ausschusswahrscheinlichkeit	Wildbreterzerstörung
   	Defo	sehr kurz	sehr hoch	sehr hoch	sehr hoch	wenig
   	Defo	kurz	sehr hoch	hoch	sehr hoch	sehr wenig
   	TLZ	sehr kurz	mittel	sehr hoch	sehr hoch	unterschiedlich
  	TLZ	sehr kurz	mittel	sehr hoch	sehr hoch	unterschiedlich
  	Defo	kurz	sehr hoch	hoch	sehr hoch	sehr wenig
  	TLZ	kurz	hoch	hoch	sehr hoch	wenig
  	TLZ	sehr kurz	hoch	sehr hoch	hoch	unterschiedlich
  	TLZ	kurz	hoch	hoch	hoch	wenig
  	TLZ	sehr kurz	hoch	sehr hoch	hoch	wenig
  	TLZ	kurz	mittel	hoch	hoch	unterschiedlich

\* Defo = Deformationsgeschoss, TLZ = Teilerleger

# DIE VERPACKUNG

Die jagdlichen Büchsenmunitionsverpackungen von RWS haben ein Sichtfenster auf der Packungsfront, das die einzigartigen Geschosse von RWS zeigt. Darüber hinaus werden alle RWS Büchsenmunitionsverpackungen mit den wichtigsten produktindividuellen Informationen, wie bspw. ballistischen Daten oder Wildempfehlung, etikettiert. Essentielle Informationen rund um Geschoss-/Produktliniennamen, Kaliber und Geschossgewicht sind auf der schmalen

Sicht-Seite der Verpackung vermerkt, Die ballistischen Angaben sind hingegen immer auf dem Verpackungsetikett zu finden, ebenso wie die entsprechende Wildempfehlung pro Jagdprodukt. Diese Angaben sind zusätzlich auf vielen weiteren Materialien oder anderen Medien zu finden, z.B. auf der RWS-Website [www.rws-ammunition.com](http://www.rws-ammunition.com), in Katalogen sowie Broschüren.



- 1 Ballistische Daten metrisches System für treffgenaue Haltepunkt-korrekturen oder die Verwendung von Absehenschnellverstellungen sowie ballistischer Absehen
- 2 Kaliberangabe
- 3 Geschosstyp
- 4 Geschossgewicht in Gramm und grain
- 5 Ballistische Daten im metrischen und imperialen System
- 6 Anwendungsempfehlung und Einsatzreichweite
- 7 Farbliche Etikettzeichnung für definierte Kalibergruppen



# DIE BALLISTISCHEN DATEN

## Die Ermittlung

Die auf den Büchsenpatronenverpackungen angegebenen ballistischen Daten stellen keine absoluten Werte dar, sondern sind Mittelwerte aus vielen Messungen mit Waffen verschiedener Fabrikate. Durch beispielsweise unterschiedliche Lauflängen können die Werte stärker beeinflusst werden. Diese Beschussergebnisse werden unter gleichen Versuchsbedingungen von allen Patronen in unseren physikalisch-ballistischen Laboratorien gewonnen und ausgewertet. Generell gelten die in den ballistischen Daten abgegebenen Werte für einen waagerechten Schuss bei 0 m Meereshöhe.

## Die Flugbahnkurve

Neben den Angaben zur Patrone wird die Lauflänge angegeben. Bei den Kalibern der RWS-Büchsenpatronen beträgt sie im Allgemeinen 600 mm. Ist die Lauflänge der Waffe schon um wenige mm kürzer oder länger als der angegebene Wert, nimmt die Geschwindigkeit bei Standardpatronen entsprechend ab oder zu. Bei Hochleistungspatronen kann dieser Wert um bis zu 20 m/s schwanken. Dabei ist zugrunde gelegt, dass das Zielfernrohr so montiert ist, dass der Abstand zwischen Visierlinie und Seelenachse 5 cm beträgt. Die positiven Werte bedeuten Hochschuss, die negativen Tiefschuss.

## Aufbau und Interpretation der Tabellen

Durch den Luftwiderstand wird jedes Geschoss abgebremst. Diese Verzögerung ist abhängig von der Form und der Masse sowie von der Geschwindigkeit des Geschosses und der Luftdichte. Der Ballistische Koeffizient (engl. BC) beschreibt die geschossbezogenen Einflüsse auf diese Verzögerung und ist somit ein Maß dafür, wie stark ein Geschoss durch den Luftwiderstand abgebremst wird – bzw. für die Fähigkeit eines Projektils, den Luftwiderstand zu überwinden. Die Geschwindigkeit  $v$  (lat. *velocitas*) wird in Meter pro Sekunde (m/s) angegeben auf Entfernungen von 0, 50, 100, 150, 200, 250 und 300 m. Der Wert  $V_0$  gibt also die Geschwindigkeit des Geschosses bei Verlassen der Laufmündung an. Die Energie eines Geschosses berechnet sich aus seiner Geschwindigkeit und seinem Gewicht. Die Energiewerte sind in Joule (J) ange-

geben, ebenfalls auf die Entfernungen von 0 bis 300 m. So gibt der unter der Bezeichnung  $E_{100}$  angegebene Wert die Energie beim Auftreffen auf ein 100 m entferntes Stück Wild an. In Deutschland liegt die Mindestanforderung an eine Büchsenpatrone auf Rehwild bei  $E_{100} = 1.000$  Joule, auf anderes Schalenwild an das Mindestkaliber 6,5 mm bei  $E_{100} = 2.000$  Joule.

## Die günstigste Einschießentfernung – GEE



Als GEE wird der Punkt bezeichnet, an dem die Geschossflugbahn zum zweiten Mal die Visierlinie schneidet. Dabei darf sich das Geschoss nicht weiter als 4 cm von der Visierlinie entfernen. Im abgebildeten Beispiel muss also bis zu einer Entfernung von 209 m der Haltepunkt nicht verändert werden. Das Einschießen ist dennoch auf 100 m möglich. Bei einer 7 x 64 beispielsweise müsste auf diese Entfernung die Waffe dann einen Hochschuss

von 4 cm haben, um ohne Haltepunkt Korrekturen die 209 m des Beispiels 7 x 64 ausnutzen zu können.

Optimal zum Einschießen ist die RWS Anschuss-Scheibe, die Sie auf unserer Website [rws-munition.de](http://rws-munition.de) in unserem kompakten Service-Bereich zum Download finden. RWS ist bekannt dafür, dass sich die Treffpunktlage von Los zu Los kaum verändert. Trotzdem sollte bei Anbruch einer Patronenschachtel mit anderer Losnummer der obligatorische Probeschuss eine Verpflichtung sein.

Laden Sie sich die RWS Anschuss-Scheibe einfach als pdf herunter: [rws-ammunition.com](http://rws-ammunition.com)

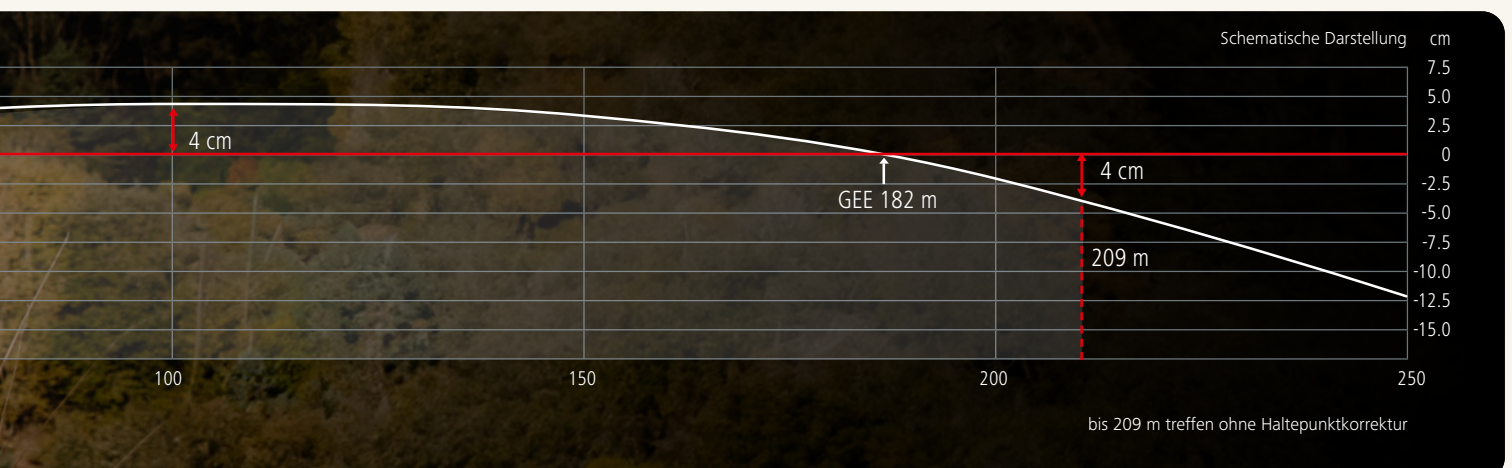



# CINESHOT

Die Spezialpatrone für Schießkinos



HIER  
MEHR INFOS



## Waidgerechtes Jagen erfordert regelmäßiges Training

CINESHOT® ist die erste Spezialpatrone für Schießkinos. Die Green-Fire Technologie sowie die hervorragende Performance dieser Patrone sind speziell auf den Einsatz in Schießkinos abgestimmt.

Beim Verschießen herkömmlicher Büchsenmunition gelangen Bleipartikel in die Luft. Besonders hoch ist die Bleibelastung in direkter Umgebung des Schützen sowie der Standaufsicht beim Training in Indoor-Schießanlagen.



Dank der bleifreien GreenFire Anzündtechnologie, die bereits seit Jahren in NATO-qualifizierter Munition verwendet wird, gelangt kein Blei mehr in die Umgebungsluft des Schützen. Zusätzlich verhindert das am Heck umkapselte Geschoss ein Ablösen von Bleipartikeln beim Schuss.

### Optimale Performance

Dank der gleichmäßigen Laborierung und einer fein abgestimmten Geschossgeometrie verfügt CINESHOT® über eine sehr gute Präzi-

sion und ausreichend Gasdruck für sichere Zuführung in allen handelsüblichen halbautomatischen Büchsen. Eine spezielle Geschossbeschichtung minimiert die Reibung des Geschosses im Lauf und ermöglicht dadurch intensives Training ohne Überhitzung und intensive Reinigung.

Lungengängige Bleipartikel (Pb) in der Umgebungsluft des Schützen, unmittelbar nach dem Schuss mit herkömmlicher Munition und mit CINESHOT®

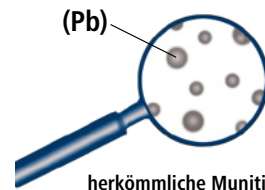

herkömmliche Munition



CINESHOT®



ZUM  
FACHKUNDEN-  
PORTAL

Bestell-Nr.:	Kaliber	Gewicht	Einzel- packung	UVP in €* / Packung	Bestell-Nr.:	Kaliber	Gewicht	Einzel- packung	UVP in €* / Packung
240 69 52	<b>7x64</b>	9,0 g / 139 gr	30	39,00	240 69 53	<b>.300 Win.Mag.</b>	9,5 g / 147 gr	30	66,00
240 69 49	<b>.308 Win.</b>	9,5 g / 147 gr	30	39,00	240 69 51	<b>8x57 JS</b>	12,1 g / 187 gr	30	39,00
240 69 48	<b>.30-06</b>	9,5 g / 147 gr	30	39,00	240 69 50	<b>9,3x62</b>	12,7 g / 196 gr	30	53,00

\* siehe Seite 207





# FÜR DEN SICHEREN FANGSCHUSS: RWS



**NEU**

RWS-AMMUNITION.COM

## UNSERE NEUE FANGSCHUSSPATRONE RWS Pistolenmunition in 9 mm Luger

Die Marke RWS hat ihr Produktportfolio durch die erfolgreiche Übertragung ihrer langjährigen Expertise im Büchsenpatronen-Segment um Kurzwaffenpatronen erweitert. Die Inspiration für diese wegweisende Entwicklung stammt von der bewährten DRIVEN HUNT der Marke in der SHORT RIFLE Variante.

Die bewusste Wahl des universellen Pistolenkalibers 9 mm Luger basiert auf seinen herausragenden ballistischen Eigenschaften, darunter eine hohe Energieausbeute, moderater Rückstoß und ausreichende Magazinkapazität. Besonders in Subkompakt pistols entfaltet die Patrone ihre Vorzüge und erfüllt optimal die Anforderungen des Fangschusses und des Jagdschutzes.

Die entstandene Fangschusspatrone präsentiert eine **innovative Vollkupfer Hollow Point Geschosskonstruktion** für sichere Penetration und unvergleichliche Expansion. Der monolithische Geschossaufbau ermöglicht Durchdringung selbst durch dickste

Schwarte. Die beeindruckende Aufpflanzung des Geschosses auf das 2,5-fache des ursprünglichen Durchmessers verhindert Überpenetration und minimiert erheblich die Hintergrundgefährdung.

Die 100% Energieübertragung im Wildkörper sichert eine äußerst effektive Tötungswirkung, besonders beim präzisen Ansetzen eines Fangschusses. Die Nickelbeschichtung reduziert Ablagerungen im Lauf, während die Hülsenbeschichtung die Gleiteigenschaften optimiert und somit eine zuverlässige Zuführung in das Patronenlager gewährleistet.

Mit der neuen **Vollmantel Rundkopf** bietet RWS nun eine weitere **RWS Kurzwaffenpatrone**, die sich hervorragend als Trainingspatrone für die Fangschuss eignet.

Die **RWS Fangschusspatrone in 9 mm Luger** präsentiert sich als eine High-Performance-Lösung, auf die Jäger in entscheidenden Momenten vertrauen können. Sie vereint Präzision, Effektivität und die bewährte Qualität von RWS im Bereich jagdlicher Munition.

MADE IN GERMANY

**NEU**



Bestell Nr.	Kaliber	Geschoss	Geschoss-gewicht		Zündung	Lauf-länge (mm)	Fluggeschwindigkeit (m/s)					Auf-treffenergie (Joule)			Einzel-packg.	UVP in €/Packing
			g	gr			V <sub>0</sub>	V <sub>10</sub>	V <sub>25</sub>	V <sub>50</sub>	E <sub>0</sub>	E <sub>10</sub>	E <sub>25</sub>	E <sub>50</sub>		
243 06 15	<b>9 MM LUGER</b>	Monolith HP	7,0	108	Amboss	150	400	391	377	356	560	535	497	444	20	38,00
243 23 92	<b>9 MM LUGER</b>	VM Rundkopf	8,0	124	Amboss	125	360	350	337	319	518	490	454	407	50	24,20



# MEILENWEIT VORAUSS

TARGET ELITE PLUS MIT SCORION-GESCHOSS:  
PRÄZISION AUF MATCH-NIVEAU



## MATCHPATRONEN IN HANDLADEQUALITÄT.

Die RWS TARGET ELITE PLUS zeichnet sich durch eine extrem fein abgestimmte Ballistik aus.

- Präzision auf Wettkampfniveau
- Speziell gefertigte, ausgesuchte Komponenten
- Die TARGET ELITE PLUS-Linie bietet Schützen mit hohen Anforderungen an Präzision und Zuverlässigkeit universell einsetzbare Patronen für Wettkampf und Training

Geeignet für Long Range Disziplinen und weite Schussdistanzen.



# TARGET ELITE PLUS

## RWS Matchpatronen in Handladequalität

### Die Besonderheiten auf einen Blick:

- Höchste Qualität
- Definierte Präzisionsanforderung auf 300 m von höchstens 16,9 mm bis 25 mm Standardabweichung aus Testläufen
- Für Long-Range-Disziplinen auf Schussweiten bis zu 1200 m
- Laborierung der Großkaliberpatronen in Handladequalität

- Speziell gefertigte Matchpatronenhülsen sowie ausgesuchte HPBT Matchgeschosse
- Konfigurierung für High-End Matchwaffen und Dralllängen aus dem Longrange-Bereich

HIER  
MEHR INFOS



**SCORION**

Höchste Präzision auf bis zu 1200 m

Neben einer Präzisionsbüchse samt Zielfernrohr mit hochwertiger Optik sind spezielle Matchgeschosse wie das neue SCORION Geschoss von RWS Garanten für wiederholbares, präzises und akkurates Treffen auf weite Distanzen unter allen Bedingungen. Das SCORION Geschoss ist ein stromlinienförmiges Hohlspitzgeschoss mit Heckkonus. Höchste Fertigungsstandards, das BC-optimierte Design, ein optimaler Rundlauf sowie minimalste Gewichtsschwankungen garantieren maximale Präzision auf alle Entfernungen.

RWS SCORION Geschosse sind als Wiederladekomponenten erhältlich, fließen aber auch in die RWS TARGET ELITE PLUS Produktlinie ein. Das neue SCORION-Geschoss vereint die jahrzehntelange Erfahrung von RWS bei der Entwicklung und Produktion von Geschossen. In Kombination mit den bei RWS üblichen umfangreichen Qualitäts- und Präzisionstests macht das die Target Elite Plus-Patronen mit SCORION-Geschoss um den entscheidenden Millimeter präziser!

### Die Besonderheiten auf einen Blick:

- Präzision auf Wettkampfniveau
- Speziell gefertigte, ausgesuchte Komponenten
- Die Target Elite Plus-Linie bietet Schützen mit hohen Anforderungen an Präzision und Zuverlässigkeit universell einsetzbare Patronen für Wettkampf und Training

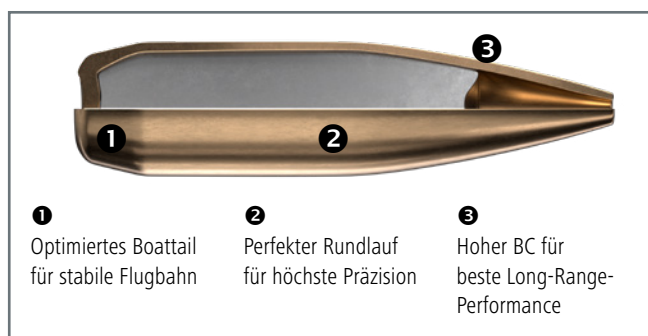

Bestell-Nr.:	Kaliber	Gewicht g gr	Lauflänge mm	BC-Wert <sup>1)</sup>	Geschwindigkeit – m/s <sup>2)</sup> V <sub>0</sub> V <sub>100</sub>	Auftreffenergie – Joule <sup>2)</sup> E <sub>0</sub> E <sub>100</sub>	GEE <sup>3)</sup>	Einzel- packung	UVP in €/ Packung
241 16 33	<b>.223 Rem.</b>	3,4 52	600	0,195	1056 882	1896 1322	164 m	20	26,00
241 18 68	<b>.223 Rem.</b>	4,5 69	600	0,276	855 747	1645 1256	169 m	20	26,00
240 38 68	<b>.223 Rem.</b>	5,0 77	600	0,373	785 708	1541 1253	162 m	20	28,00
240 97 61	<b>6,5 x 55 SE</b>	8,4 130	740	0,548	830 776	2895 2528	168 m	20	40,00
242 66 59	<b>6,5 x 55 SE</b>	9,3 143	740	0,635	810 763	3042 2698	167 m	20	40,00
240 86 32	<b>.308 Win.</b>	10,0 154	600	0,412	890 815	3961 3321	184 m	20	40,00
240 38 67	<b>.308 Win.</b>	10,9 168	600	0,438	810 743	3576 3009	169 m	20	40,00
240 86 33	<b>.308 Win.</b>	12,3 190	650	0,528	796 741	3897 3377	167 m	20	40,00
241 16 81	<b>.300 Win. Mag.</b>	11,3 175	650	0,498	932 867	4908 4247	188 m	20	57,00
240 38 66	<b>.300 Win. Mag.</b>	12,3 190	650	0,530	875 817	4709 4105	186 m	20	57,00
241 16 80	<b>.338 Lapua Mag.</b>	16,2 250	650	0,639	860 812	5991 5341	185 m	20	95,00
240 51 20	<b>.338 Lapua Mag.</b>	19,4 300	650	0,708	780 739	5901 5297	168 m	20	95,00

ZUM  
FACHKUNDEN-  
PORTAL



<sup>1)</sup> BC-Wert = Ballistischer Koeffizient  
\* siehe Seite 207

<sup>2)</sup> V = Geschwindigkeit, E = Energie

<sup>3)</sup> GEE = Günstigste Einschieß-Entfernung



ACHTUNG – Gefahr durch Feuer oder Splitter, Spreng- und Wurfstücke. Die Informationen auf dem Produktetikett sind stets zu befolgen.

# DAS RWS KUNDEN PORTAL

Besuchen Sie uns online!

## Ihre Vorteile als registrierter **Händler:**

Alle Produkte übersichtlich an einem Ort.

24 Stunden / 7 Tage die Woche immer & überall nutzbar.

### Alles im Überblick:

Produktverfügbarkeit

Rechnungen

Bestellungen

Lieferzeiten

Rückstände

## Ihre Vorteile als **Endkunde:**

Erleben Sie unser komplettes Portfolio

24 Stunden / 7 Tage die Woche.

### Alles im Überblick:

Neueste Informationen

Verfügbarkeit

Händlersuche

Hier geht es zur Anmeldung  
für registrierte Händler!

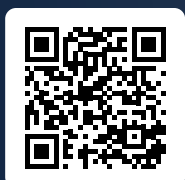

Unsere Marken:



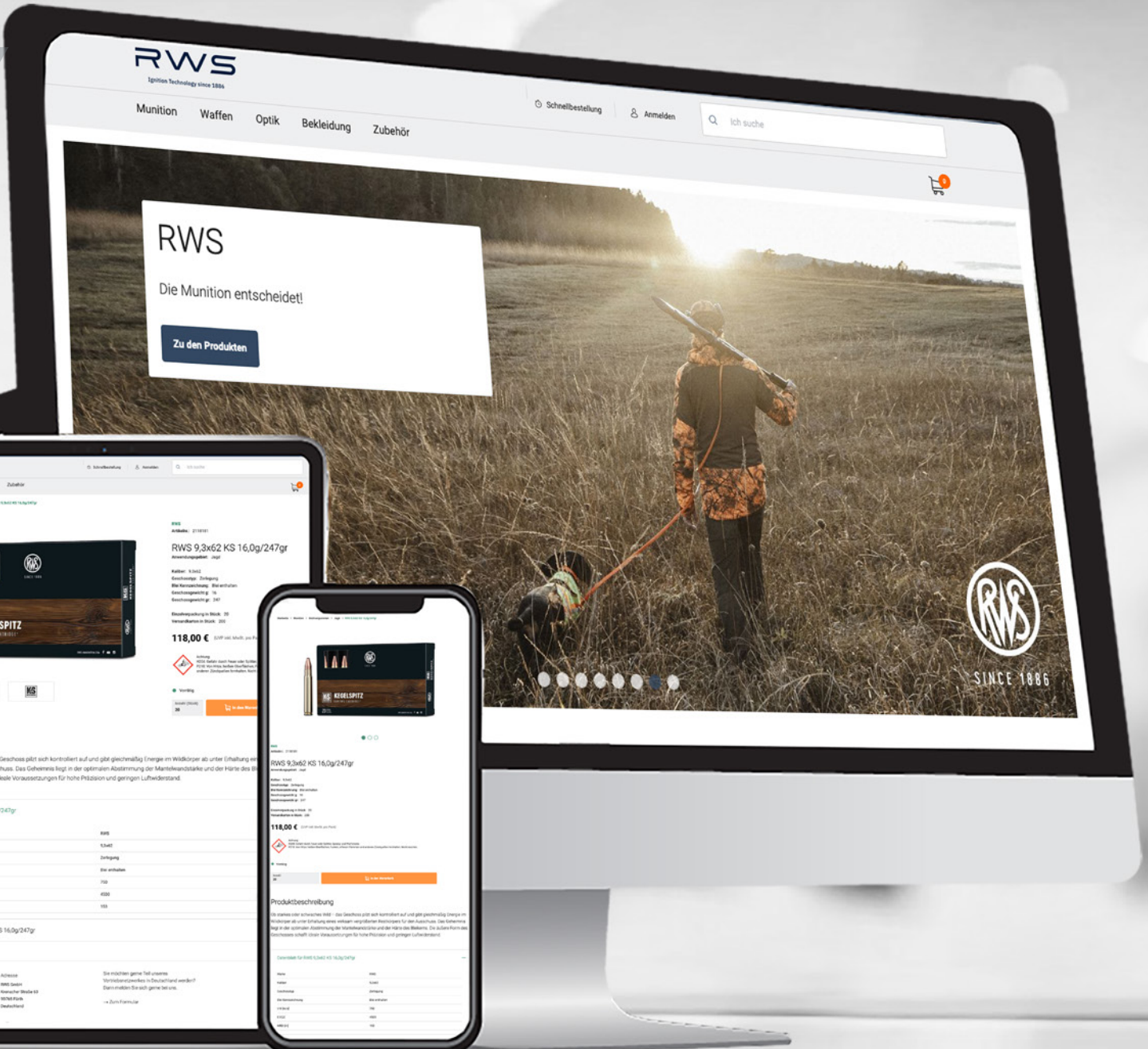

Hier geht es zum Portal!





# R PLUS LONG RANGE

HERVORRAGENDE PERFORMANCE  
FÜR LONG RANGE DISZIPLINEN



## EXPLIZIT FÜR DAS LONG RANGE SCHIESSEN ENTWICKELT

- Einzigartige Geschossform mit sehr hohem BC
- Höheres Geschossgewicht für weniger Windabdrift
- Perfekt für Distanzen über 200m



RWS-AMMUNITION.COM



RWS® is a registered trademark. Abgabe nur an Erwerbsberechtigte.

MADE IN GERMANY



.22 LR



# RANDFEUERPATRONEN

## Die Munition entscheidet

RWS Randfeuerpatronen haben im sportlichen Bereich ihren Siegeszug längst angetreten und können sich mit besten Medaillenplätzen und Olympischen Ehren schmücken. Für uns ist das ein Ansporn in enger Zusammenarbeit mit Spitzensportlern und Experten die Produktpalette stetig zu perfektionieren und zu erweitern.

Die jahrzehntelange Erfahrung bei der Herstellung von Munition ist die Grundlage, auf der RWS immer wieder Verbesserungen schafft. Aber nicht nur die Patronen werden kontinuierlich optimiert und höchsten technischen Anforderungen sowie Prüfaufgaben unterzogen, auch das Verpackungsdesign ist gut durchdacht. Die klare Segmentierung der RWS Randfeuerpatronen in Produktlinien erleichtert die Wahl der richtigen Munition für den jeweiligen Einsatzbereich.

Die Piktogramme auf den Verpackungen bilden das Kaliber sowie die Verwendung für Pistole oder Gewehr ab.



Durch beste Leistung und absolute Zuverlässigkeit stellt jedes einzelne der RWS KK-Markenprodukte seine erstklassige Qualität täglich neu unter Beweis. Ob für das Schießen im internationalen Wettkampf oder im Breitensport, im Training oder im speziellen Einsatzbereich, RWS Randfeuerpatronen stehen für höchste Zuverlässigkeit und Präzision.



### PREMIUM LINE

steht für Patronen höchster Qualität und Performance für den High End Bereich.



### PROFESSIONAL LINE

kennzeichnet leistungsstarke Patronen für Wettkampf und Training.



### SPORT LINE

umfasst solide Trainingspatronen für preisbewusste Schützen.



### FIELD LINE

bietet alle Patronen für spezielle Anwendungsbereiche.

## RWS ist Partner und Förderer



International Shooting Sport Federation  
(Internationaler Schießsportverband)



DEUTSCHER SCHÜTZENBUND e.V.  
DSB-Nationalmannschaft



Fédération Française de Ski  
(Französischer Skiverband)



Thüringer Schützenbund



Bayerischer Sportschützenbund



Westfälischer Schützenbund 1861 e.V.

HIER MEHR INFOS



# PREMIUM LINE

## Höchste Qualität und Präzision für den Spitzensport



RWS ist offizieller  
Ausstatter des  
französischen  
Biathlon-Teams:



MEHR  
ZU BIATHLON

Bildnachweis: „Zoom Agency“

### BIATHLON COMPETITION

- Wettkampfpatrone mit neuem Präzisionsstandard für den Biathlon-Spitzensport
- Beispiellose Präzision und Zuverlässigkeit durch speziell abgestimmte Produktionsprozesse
- Jedes Los wird kontrolliert und auf die Einhaltung höchster Standards geprüft
- Konstante Geschwindigkeit
- Um die besten Ergebnisse für das Biathlonschießen zu erhalten, wurde die Patrone in der Kältekammer entwickelt (bei bis zu  $-20^{\circ}\text{C}$ )
- Kaliber:  $.22$  lang für Büchsen
- Bleigeschoss, 2,6 g,  $V_0$  320 m/s (Lauflänge: 65 cm)



**27,60 €**



### BIATHLON SPECIAL MATCH

- Patronen in Match Qualität für alle Biathleten
- Empfohlen für Wettkampf und Training
- Beispiellose Präzision und Zuverlässigkeit durch speziell abgestimmte Produktionsprozesse
- Jedes Los wird kontrolliert und auf die Einhaltung höchster Standards geprüft
- Um die besten Ergebnisse für das Biathlonschießen zu erhalten, wurde die Patrone in der Kältekammer entwickelt (bei bis zu  $-20^{\circ}\text{C}$ )
- Kaliber:  $.22$  lang für Büchsen
- Bleigeschoss, 2,6 g,  $V_0$  320 m/s (Lauflänge: 65 cm)



**15,00 €**



Bestell-Nr.	Kaliber	Sorte	Geschoss Art	Gewicht g	Lauflänge mm	Geschwindigkeit - m/s**			Auftreffenergie / Joule**			UVP in €* / Packung (50 Stück)
						$V_0$	$V_{50}$	$V_{100}$	$E_0$	$E_{50}$	$E_{100}$	
241 40 34	.22 lfb	<b>BIATHLON COMPETITION</b>	BR	2,6	650	320	294	275	137	115	101	27,60
241 40 35	.22 lfb	<b>BIATHLON SPECIAL MATCH</b>	BR	2,6	650	320	294	275	137	115	101	15,00

\* siehe Seite 207

\*\* Geschwindigkeit und Auftreffenergie bei  $-20^{\circ}\text{C}$



## R 50

- Patrone zahlreicher Spitzensportler und Weltrekordhalter
- Beispiellose Präzision und Zuverlässigkeit durch speziell abgestimmte Herstellungsverfahren
- Jedes Los wird mehrfach kontrolliert und gründlich auf Ballistik, Gasdruck und Streukreis getestet
- Serie für Serie mit aufeinander abgestimmten und mehrfach kontrollierten Komponenten
- Konstante Geschwindigkeit
- Ideal für den Gesamtbereich KK-Matchgewehr, Benchrest und Freie Pistole
- Kaliber: .22 lang für Büchsen
- Bleigeschoss, 2,6 g,  $V_0$  330 m/s (Laufänge: 65 cm)



RWS ist Partner und Förderer



International Shooting Sport Federation



27,60 €



## R 100

- Top-Patrone mit überragender Schussleistung und Präzision
- Patrone vieler international erfolgreicher Schützen
- Hohe Geschwindigkeit im Überschallbereich
- Empfohlen als reine Gewehrpatrone für alle Disziplinen auf 50 und 100 m
- Kaliber: .22 lang für Büchsen
- Bleigeschoss, 2,6 g,  $V_0$  345 m/s (Laufänge: 65 cm)



28,50 €

## SPECIAL MATCH

- Sehr hohe Qualität und Präzision
- Reduziert in Wettkampf und Training die Fehlerquote
- Empfohlen für den Gesamtbereich KK-Gewehr, sowie Freie Pistole und Sportpistole
- Kaliber: .22 lang für Büchsen
- Bleigeschoss, 2,6 g,  $V_0$  330 m/s (Laufänge: 65 cm)



15,00 €

## P25 RAPID FIRE

- Speziell für die Disziplin Schnellfeuerpistole entwickelte Patrone mit optimiertem Schussverhalten
- Geeignet für eine Schießentfernung von 25 m (OSP-Distanz)
- Konstante Präzision
- Qualität für den Spitzensport
- Spezielles Wachs / weniger Schmierfett (sauberes, benutzerfreundliches Laden)
- Kaliber: .22 lang für Büchsen
- Bleigeschoss, 2,6 g,  $V_0$  260 m/s (Laufänge: 13 cm)



15,70 €



## R PLUS LONG RANGE

- Explizit für das Long Range Schießen (> 200 m) entwickelt
- Einzigartige Geschossform mit sehr hohem BC
- Spezielle Ladung für eine gestreckte Flugbahn
- Höheres Geschossgegewicht für weniger Windabdrift
- Optimal für Long-Range-Wettkämpfe mit Randfeuer- und das Training für „Zentralfeuer-Systeme“
- Kaliber: .22 lang für Büchsen
- Bleigeschoss 2,8 g,  $V_0$  355 m/s (Laufänge: 65 cm)



27,70 €



Bestell-Nr.	Kaliber	Sorte	Geschoss Art	Gewicht g	Laufänge mm	Geschwindigkeit - m/s			Aufreffenergie / Joule			UVP in €* / Packung (50 Stück)
						$V_0$	$V_{50}$	$V_{100}$	$E_0$	$E_{50}$	$E_{100}$	
213 41 87	.22 lfb	<b>R 50</b>	BR	2,6	650	330	294	271	142	113	95	27,60
213 41 95	.22 lfb	<b>R 100</b>	BR	2,6	650	345	304	277	155	120	100	28,50
213 42 33	.22 lfb	<b>SPECIAL MATCH</b>	BR	2,6	650	330	294	271	142	113	95	15,00
241 40 37	.22 lfb	<b>P25 RAPID FIRE</b>	BR	2,6	130	260	244	229	88	77	68	15,70
241 40 36	.22 lfb	<b>R PLUS LONG RANGE</b>	BR	2,8	650	355	318	294	176	142	121	27,70

\* siehe Seite 207



# PROFESSIONAL LINE

## Hohe Präzision für Wettkampf und Training

### LONG RANGE MATCH

- perfekte Einstiegspatrone für das Long Range schießen
- gestreckte Flugbahn und geringe Windempfindlichkeit
- sehr konstante Mündungsgeschwindigkeit
- problemlose Zuführung in Mehrladerwaffen gewährleistet
- Kaliber: .22 lang für Büchsen
- Bleigeschoss, 2,6 g,  $V_0$  345 m/s (Lauflänge: 65 cm)

**NEU****10,70 €**

### RIFLE MATCH S

- Schnelle Trainings- und Wettkampfpatrone
- Geschwindigkeit im Überschallbereich
- Hohe Präzision sowohl auf 50 m als auch auf 100 m
- Alternative bei sensiblen Läufen
- Trainingspatrone zur R 100
- Kaliber: .22 lang für Büchsen
- Bleigeschoss, 2,6 g,  $V_0$  345 m/s (Lauflänge: 65 cm)

**10,40 €**

### RIFLE MATCH

- Das Ass im Gewehr
- Spezialpatrone für den Gewehrbereich
- Optimale Geschwindigkeitsentwicklung
- Sehr gutes Leistungsbild
- Attraktiver Preis
- Kaliber: .22 lang für Büchsen
- Bleigeschoss, 2,6 g,  $V_0$  330 m/s (Lauflänge: 65 cm)

**9,80 €**

### PISTOL MATCH SR

- Pistolenmunition der Extraklasse
- Weicher durch geringere Anzündmasse und neues Treibladungspulver
- Identisches, geringes Mündungsspringen durch sehr gleichmäßiges Abbrandverhalten
- Reduziertes Mündungsfeuer, kurzer Mündungsblitz
- Optimierter Mix aus kaum spürbarem Rückstoß und weichem, sehr gutem Schussverhalten
- Kaliber: .22 lang für Büchsen
- Bleigeschoss, 2,6 g,  $V_0$  260 m/s (Lauflänge: 13 cm)

**10,00 €**

### PISTOL MATCH

- Sichere Funktion und hohe Präzision
- Ideal für Sport- und Standardpistole auf 25 m
- Äußerst weiche Schussentwicklung
- Hervorragende innenballistische Werte
- Durch geringe Belastung der Armmuskulatur kraftsparend
- Überzeugendes Preis-Leistungs-Verhältnis
- Kaliber: .22 lang für Büchsen
- Bleigeschoss, 2,6 g,  $V_0$  275 m/s (Lauflänge: 13 cm)

**9,80 €**

Bestell-Nr.	Kaliber	Sorte	Geschoss Art	Gewicht g	Lauflänge mm	Geschwindigkeit			Auftreffenergie			UVP in €* / Packung (50 Stück)
						$V_0$	m/s $V_{50}$	$V_{100}$	$E_0$	Joule $E_{50}$	$E_{100}$	
<b>NEU</b> 243 33 98	.22 lfb	<b>LONG RANGE MATCH</b>	BR	2,6	650	345	304	277	155	120	100	10,70
231 43 72	.22 lfb	<b>RIFLE MATCH S</b>	BR	2,6	650	345	304	277	155	120	100	10,40
213 42 25	.22 lfb	<b>RIFLE MATCH</b>	BR	2,6	650	330	294	271	142	113	95	9,80
231 77 99	.22 lfb	<b>PISTOL MATCH SR</b>	BR	2,6	130	260	244	229	88	77	68	10,00
213 24 43	.22 lfb	<b>PISTOL MATCH</b>	BR	2,6	130	275	257	241	98	86	76	9,80

\* siehe Seite 207

Hersteller: RWS GmbH / Kronacher Straße 63 / 90765 Fürth / www.rws-technology.com

rws-ammunition.com



HIER  
MEHR INFOS



# SPORT LINE

Patronen für den Einstieg und intensive Schießeinheiten

## TARGET RIFLE

- Konkurrenzlose Qualität als Universalpatrone
- Regelmäßige, gute Schussleistung
- Ausgeglichene Geschwindigkeit
- Bewährte Gewehrpatrone für das Training
- Kaliber: .22 lang für Büchsen
- Bleigeschoss, 2,6 g,  $V_0$  330 m/s (Lauflänge: 65 cm)



**8,60 €**

## TARGET PISTOL

- Schnelle Trainingspatrone
- Präzise und zuverlässig
- Die Patrone funktioniert auch in kritischen Pistolen und Halbautomaten zuverlässig
- Kaliber: .22 lang für Büchsen
- Bleigeschoss, 2,6 g,  $V_0$  285 m/s (Lauflänge: 13 cm)



**8,60 €**

## CLUB

- Zufriedenstellende Präzision
- Übungsmunition für Einsteiger
- Tadellose Leistung aus vielen Waffen
- Geringe Belastung des Trainingsbudgets
- Kaliber: .22 lang für Büchsen
- Bleigeschoss, 2,6 g,  $V_0$  330 m/s (Lauflänge: 65 cm)



**7,80 €**



Weitere Kleinkaliberpatronen  
finden Sie bei GECO

ZUM  
FACHKUNDEN-  
PORTAL



Bestell-Nr.	Kaliber	Sorte	Geschoss Art	Gewicht g	Lauflänge mm	Geschwindigkeit m/s			Auftreffenergie Joule			UVP in €* / Packung (50 Stück)
						$V_0$	$V_{50}$	$V_{100}$	$E_0$	$E_{50}$	$E_{100}$	
213 24 78	.22 lfb	<b>TARGET RIFLE</b>	BR	2,6	650	330	294	271	142	113	95	8,60
213 27 10	.22 lfb	<b>TARGET PISTOL</b>	BR	2,6	130	285	262	244	106	89	77	8,60
213 28 85	.22 lfb	<b>CLUB</b>	BR	2,6	650	330	295	270	142	113	95	7,80

\* siehe Seite 207



ACHTUNG – Gefahr durch Feuer oder  
Splitter, Spreng- und Wurfstücke.  
Die Informationen auf dem Produkt-  
etikett sind stets zu befolgen.



# FIELD LINE

Konstruiert für spezielle Anwendungsbereiche

## SUBSONIC HP

- Spezialität für den geräuscharmen Schuss
- Präzise Spezialpatrone für die Jagd
- Geschwindigkeit stets unter der Schallgrenze
- Geeignet für Waffen mit Schalldämpfer
- Zuverlässige Funktion in Einzelladern
- Die Hohlspitze garantiert eine sichere Wirkung auf Kleinwild und Raubzeug
- Kaliber: .22 lang für Büchsen
- Bleigeschoss, 2,6 g,  $V_0$  315 m/s (Lauflänge: 65 cm)



**15,40 €**

## Z LANG

- Perfekt auf kurzer Distanz
- Für das Gewehrschießen auf kurzer Distanz entwickelt
- Für Indoor deshalb bestens geeignet
- Leise und sanft im Schuss
- Zeichnet sich durch besonders niedrige Geschwindigkeit aus
- Absolut zuverlässig
- Kaliber: .22 lang für Büchsen
- Bleigeschoss, 1,9 g,  $V_0$  235 m/s (Lauflänge: 65 cm)



**14,00 €**



**VIDEO**  
Randfeuermunition



**Weitere Kleinkaliberpatronen**  
finden Sie bei GECO

Bestell-Nr.	Kaliber	Sorte	Geschoss Art	Gewicht g	Lauflänge mm	Geschwindigkeit m/s			Auftreffenergie Joule			Einschießentfernung	TPL in cm mit ZF 5 cm über Seelenachse				UVP in €* / Packung (50 Stück)
						$V_0$	$V_{50}$	$V_{100}$	$E_0$	$E_{50}$	$E_{100}$		25 m	50 m	75 m	100 m	
213 26 64	.22 lfb	<b>SUBSONIC</b>	BHsp	2,6	650	315	285	264	129	106	89	50 m	1,0	⊕	-8,5	-25,1	15,40
213 27 53	.22 lfb	<b>Z LANG</b>	BR	1,9	650	235	219	204	52	46	40						14,00

\* siehe Seite 207



# FIELD LINE

Konstruiert für die erfolgreiche Jagd

## HIGH VELOCITY

- Verkupfertes Bleigeschoss für die Jagd auf kleines Niederwild
- Ausgezeichnete Wirkung und Penetration durch ein spürbares Plus von 40 m/s in der Geschwindigkeit
- Geeignet für Langwaffe oder Einstecklauf
- Kaliber: .22 lang für Büchsen
- Bleigeschoss, 2,6 g,  $V_0$  385 m/s (Lauflänge: 65 cm)



**15,60 €**

## HIGH VELOCITY HP

- Gesteigerte Wirkung und Expansion durch verkupfertes Bleigeschoss mit Hohlspitze auf Niederwild und Raubzeug
- Sehr gute Penetration durch ein spürbares Plus von 40 m/s in der Geschwindigkeit
- Geeignet für Langwaffe oder Einstecklauf
- Kaliber: .22 lang für Büchsen
- Bleigeschoss, 2,6 g,  $V_0$  385 m/s (Lauflänge: 65 cm)

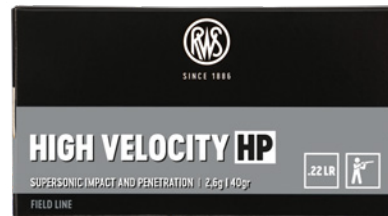

**17,10 €**

## MAGNUM FMJ

- Die hohe Geschwindigkeit ist der Grund für eine sehr hohe Energieabgabe und überlegene Tiefenwirkung im Ziel
- Gestreckte Flugbahn bis 100 m, perfekt für die Jagd
- Geringe Wildbretzerstörung – schon den Balg
- Kaliber: .22 WMR
- Bleigeschoss, 2,6 g,  $V_0$  595 m/s (Lauflänge: 60 cm) (Vollmantel)



**42,90 €**

## MAGNUM SP

- Die hohe Geschwindigkeit ist der Grund für eine sehr hohe Energieabgabe und überlegene Tiefenwirkung im Ziel
- Gestreckte Flugbahn bis 100 m, optimal abgestimmt für die Jagd auf Niederwild, Raubwild und Raubzeug
- Besondere Wirkung durch Hohlspitze
- Kaliber: .22 WMR
- Bleigeschoss, 2,6 g,  $V_0$  595 m/s (Lauflänge: 60 cm) (Teilmantel Hohlspitze)



**42,90 €**

Bestell-Nr.	Kaliber	Sorte	Geschoss Art	Gewicht g	Lauflänge mm	Geschwindigkeit m/s			Auftreffenergie Joule			Einschießentfernung	TPL in cm mit ZF 5 cm über Seelenachse				UVP in €* / Packung (50 Stück)
						$V_0$	$V_{50}$	$V_{100}$	$E_0$	$E_{50}$	$E_{100}$		25 m	50 m	75 m	100 m	
213 24 86	.22 lfb	<b>HIGH VELOCITY</b>	BR	2,6	650	385	328	293	193	140	112	50 m	0,0	⊕	-5,6	-17,6	15,60
213 24 94	.22 lfb	<b>HIGH VELOCITY HP</b>	BHsp	2,6	650	385	328	293	193	140	112	50 m	0,0	⊕	-5,6	-17,6	17,10
213 30 83	.22 WMR	<b>MAGNUM FMJ</b>	VM	2,6	600	595	495	418	460	319	227	100 m	-0,2	2,5	2,7	⊕	42,90
213 30 75	.22 WMR	<b>MAGNUM SP</b>	TMH	2,6	600	595	495	418	460	319	227	100 m	-0,2	2,5	2,7	⊕	42,90

\* siehe Seite 207

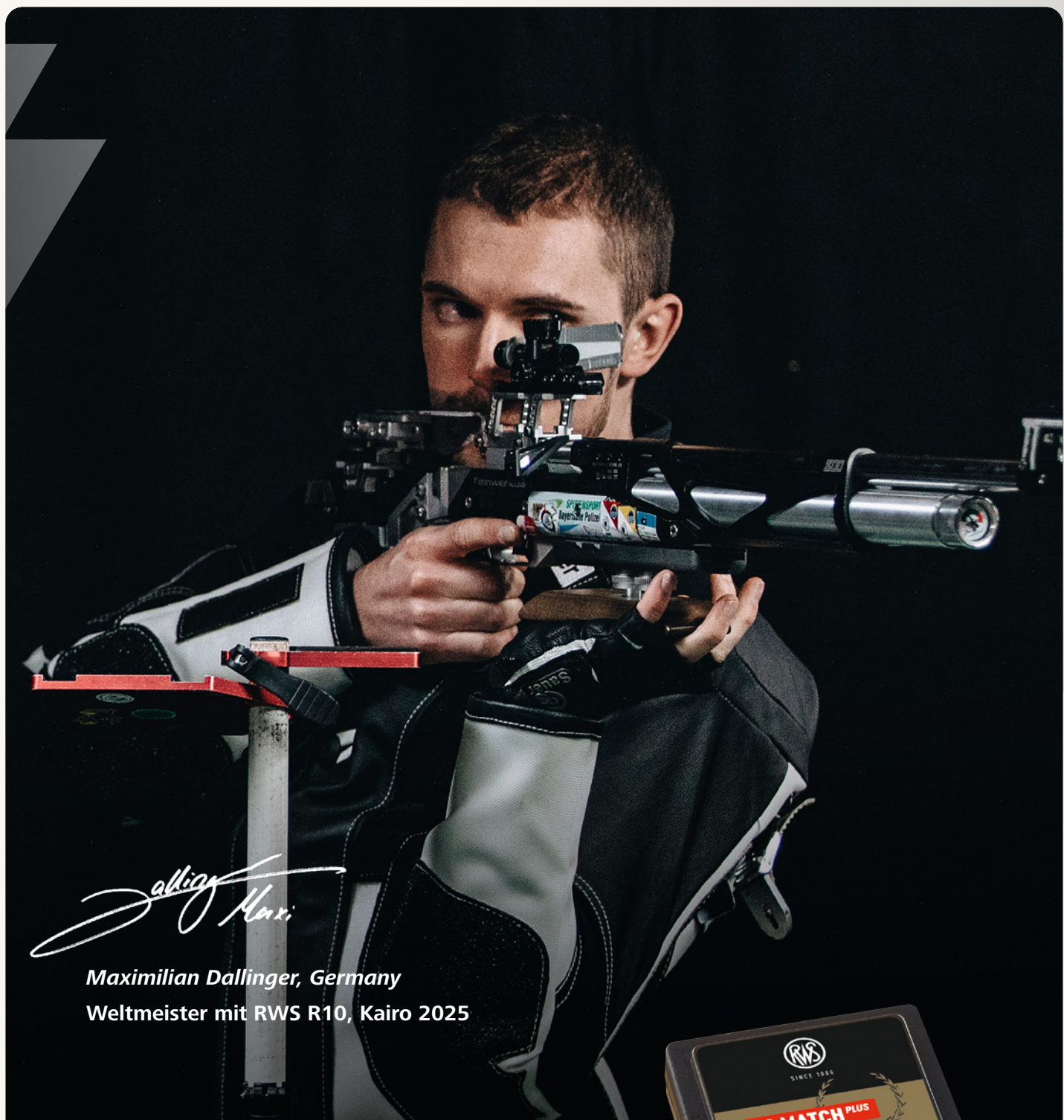

*Maxi Dallinger*

**Maximilian Dallinger, Germany**  
**Weltmeister mit RWS R10, Kairo 2025**

## **MAXI DALLINGER IST AM- TIERENDER WELTMEISTER MIT RWS!**

„Die Goldmedaille und der WM-Titel sind unglaublich! RWS ist fast wie ein Teil meiner Familie. Ich habe extremes Vertrauen in die Marke und die Qualität von RWS R10. Bei wichtigen Wettkämpfen bedeutet es mir sehr viel, mich nicht auf die Munition konzentrieren zu müssen sondern mich auf den Wettkampf konzentrieren zu können.“



**YOUR PARTNER  
FOR GOLD**



# LUFTGEWEHRKUGELN

## Die Munition entscheidet

Als führender Anbieter von Luftgewehrkugeln bürgt die Marke RWS weltweit für exzellente Qualität und Technologie. Jahrzehntelange Erfahrung bei der Herstellung von Diabolos sichern einen beeindruckenden Vorsprung.

RWS Luftgewehrkegeln zeichnen sich durch die besonders gut geprüfte Materialzusammensetzung, die spezielle Oberflächenbeschaffenheit und ein optimiertes Gewicht aus. Das garantiert hervorragende Präzisionswerte.

Alle RWS-Wettkampfkugeln werden in der klassischen Diabolo-Form gefertigt. Kopfführung, Heckteil und die spezielle Form der Kugelkopfplatte sind entscheidend für die optimale Stabilisierung der Kugel im Lauf und auch für scharf gestanzte Schusslöcher. Enge

Fertigungstoleranzen kombiniert mit strengen Prüfaufgaben ermöglichen die Optimierung der Präzision – hier wird Qualität neu definiert.

Das Sortiment bietet eine umfassende Auswahl an Präzisionskugeln für Wettkampf und Training sowie zahlreiche Sonderformen für spezielle Anwendungsbereiche.

Fünf klar strukturierte Sortimentslinien machen die Entscheidung leichter, für jeden Einsatzbereich die richtige Wahl zu treffen. Ob für das Schießen im internationalen Wettkampf oder auf Vereisebene, im Training oder Breitensport – RWS Luftgewehrkegeln stehen immer für absolute Zuverlässigkeit und Präzision.

RWS ist Partner  
und Förderer



International Shooting  
Sport Federation  
(Internationaler  
Schießsportverband)



DEUTSCHER SCHÜTZENBUND e.V.  
DSB-Nationalmannschaft



Thüringer  
Schützenbund



Bayerischer  
Sportschützenbund



Westfälischer  
Schützenbund  
1861 e.V.

HIER  
MEHR INFOS



## HYPERMATCH

Erste bleifreie Luftgewehrkegel in Premium Matchqualität von RWS

- Gefertigt in der klassischen Match-Diabolo-Form
- Für Training und Wettkampf
- Hervorragende Präzisionswerte für eine leichte Zinnkegel
- Schussgruppen von 7,5 mm
- Hightech-Zinnlegierung, absolut bleifrei, somit umweltverträglich und laufschonend
- 250er Runddose High-tec Zinn-Legierung, absolut bleifrei, somit umweltverträglich und laufschonend
- Erhältlich im Kaliber 4,5 mm
- Gewicht: 0,33 g
- 250er Runddose

**16,10 €**  
250 Stück



**250**   **0,33g | 5.1gr**  
Kal. 4,5mm Cal. .177  
Hi-Tech Tin / Hi-Tech Zinn

Bleifreie Kugel  
**GREEN**  
Lead-free pellet



Bestell-Nr.	Produkt	Kaliber mm	Kugel- gewicht g	Kopfdurchmesser in mm	Geschoss- länge mm	Einzel- packung	Verkaufs- packung	UVP in €* / Packung
231 88 69	<b>HYPERMATCH / 0,33 G</b>	4,5	0,33	4,50	5,6	250	2500	<b>16,10</b>

\* siehe Seite 207

# PREMIUM LINE

Premium Matchkugeln – höchste Qualität für den Spitzensport

HIER  
MEHR INFOS



## RWS R 10 MATCH, RWS R 10 MATCH PLUS

R10 MATCH-Kugeln gelten in Schützenkreisen schon lange als High End-Kugeln für höchste Präzision. Durch ausgewählte Materialbeschaffenheit, enge Fertigungstoleranzen und professionelle Präzisionsprüfung wird die Top-Qualität der R10 sichergestellt. Absolute Maßtreue in Länge und Gewicht sind selbstverständlich, kleinste, gleichmäßige Schussbilder und scharf gestanzte Schusslöcher ebenso. Für die R10 MATCH PLUS werden die Besten der R10 Matchkugeln handverlesen und sorgfältig in eigens dafür hergestellte Wettkampfböden verpackt. R10 MATCH-Kugeln sind die erste Wahl der Weltelite und leistungsorientierter, ambitionierter Vereinsschützen.

Erhältlich im Kaliber 4,5 mm

- Vier verschiedene Kopfdurchmesser
- Gewichte: 0,45 g und 0,53 g
- 500er Runddose oder 100er Wettkampfböden

MEHR ZUM ISSF



RWS ist Partner  
und Förderer



International Shooting  
Sport Federation  
(Internationaler  
Schießsportverband)

## R 10 MATCH



500   0,53g | 8.2gr  
Kal. 4,5mm Cal. .177

**22,00 €**  
500 Stück

Speziell für  
Pistolenschützen



500   0,45g | 7.0gr  
Kal. 4,5mm Cal. .177

**22,00 €**  
500 Stück

## R 10 MATCH PLUS



100   0,53g | 8.2gr  
Kal. 4,5mm Cal. .177

**9,30 €**  
100 Stück

 **instagr.am/  
rws\_sport**



Produkt	Bestell-Nr.	Kaliber mm	Kugelgewicht g	Kopfdurchmesser in mm	Geschosslänge mm	Einzelpackung	Verkaufspackung	UVP in €* / Packung
<b>R 10 MATCH PLUS / 0,53 G</b>	213 52 64	4,5	0,53	4,50	5,5	100	500	9,30
	213 73 56	4,5	0,53	4,48	5,5	500	5000	22,00
<b>R 10 MATCH / 0,53 G</b>	213 73 64	4,5	0,53	4,49	5,5	500	5000	22,00
	213 59 06	4,5	0,53	4,50	5,5	500	5000	22,00
	213 73 72	4,5	0,53	4,51	5,5	500	5000	22,00
<b>R 10 MATCH / 0,45 G</b>	231 54 40	4,5	0,45	4,48	5,4	500	5000	22,00
	231 54 41	4,5	0,45	4,49	5,4	500	5000	22,00
	231 54 42	4,5	0,45	4,50	5,4	500	5000	22,00
	231 54 43	4,5	0,45	4,51	5,4	500	5000	22,00



# PROFESSIONAL LINE

Leistungsstarke Meisterkugeln –  
Präzision für Wettkampf und Training

## RWS MEISTERKUGELN

RWS MEISTERKUGELN gehören seit Jahrzehnten zur Ausstattung jedes leistungsbewussten Schützen. Wesentliche Verbesserungen in der Herstellungstechnik haben zu einer nochmaligen Qualitätsverbesserung geführt. Neue Materialzusammensetzungen und optimierte Oberflächenbehandlung bewirken ein dauerhaft helles und glänzendes Aussehen.

Die maß- und gewichtsgetreue Fertigung unterliegt ständigen Kontrollen.

- Erhältlich im Kaliber 4,5 mm und 5,5 mm
- Vier verschiedene Kopfdurchmesser
- Gewichte: 0,45 g, 0,53 g und 0,91 g
- 500er Runddose

### MEISTERKUGELN KALIBER 4,5 mm 0,53 g



500 0,53g | 8.2gr  
Kal. 4,5mm Cal. .177

**18,10 €**  
500 Stück

### MEISTERKUGELN KALIBER 5,5 mm 0,91 g



500 0,91g | 14.0gr  
Kal. 5,5mm Cal. .22

**34,40 €**  
500 Stück

### MEISTERKUGELN KALIBER 4,5 mm 0,45 g

Speziell für  
Pistolschützen



500 0,45g | 7.0gr  
Kal. 4,5mm Cal. .177

**18,10 €**  
500 Stück



Weitere Luftgewehrkugeln  
finden Sie bei RWS

ZUM  
FACHKUNDEN-  
PORTAL



Produkt	Bestell-Nr.	Kaliber mm	Kugelgewicht g	Kopfdurchmesser in mm	Geschosslänge mm	Einzelpackung	Verkaufspackung	UVP in €/Packung
<b>MEISTERKUGELN / 0,53 G</b>	231 58 54	4,5	0,53	4,48	5,5	500	5000	18,10
	213 60 23	4,5	0,53	4,49	5,5	500	5000	18,10
	213 59 65	4,5	0,53	4,50	5,5	500	5000	18,10
	213 60 31	4,5	0,53	4,51	5,5	500	5000	18,10
<b>MEISTERKUGELN / 0,91 G</b>	213 59 30	5,5	0,91		6,4	500	2500	34,40
	213 59 22	4,5	0,45	4,48	5,4	500	5000	18,10
<b>MEISTERKUGELN / 0,45 G</b>	231 54 45	4,5	0,45	4,49	5,4	500	5000	18,10
	231 54 46	4,5	0,45	4,50	5,4	500	5000	18,10
	231 50 20	4,5	0,45	4,51	5,4	500	5000	18,10

# FIELD LINE

Besondere Formgebungen –  
konstruiert für das Field Target Schießen und die Jagd

HIER  
MEHR INFOS



## SUPER FIELD HEAVY

Mit der RWS Super Field Heavy schließt sich die Lücke zwischen der Super Field und der Super Field Ultra Heavy. Dieses hochpräzise Rundkopfdiablo ist speziell für den stetig wachsenden Markt hochpräziser und leistungsstarker Druckluftwaffen ausgelegt.

- Höchste Präzision auf alle Distanzen
- Entwickelt für hochpräzise PCP Druckluftwaffen
- Geeignet für Wettkämpfe, Field Target und die Jagd



500			0,59g   9.1gr Kal. 4,5mm Cal. .177
250			1,14g   17.0gr Kal. 5,5mm Cal. .22

ab **20,00 €**  
500 Stück

## SUPER FIELD ULTRA HEAVY

Die SUPER FIELD ULTRA HEAVY mit Rundkopf-Diablo-Form bietet eine stabile Flugbahn auch bei Seitenwind – Streukreise von unter 2,5cm auf 50m zeugen von einer sehr hohen Präzision. Sie kann sowohl für universelle jagdliche Anwendungen als auch für das Field Target Schießen eingesetzt werden.

- Geeignet für leistungsstarke Luftgewehre (> 40 J)
- Jagdliche Anwendung und Field Target Schießen



500			0,63g   9.7gr Kal. 4,5mm Cal. .177
250			1,22g   18.8gr Kal. 5,5mm Cal. .22

ab **20,00 €**  
500 Stück

## SUPER FIELD

Die RWS SUPER FIELD ist speziell geeignet für Luftgewehre mit Druckzylinder. Diese schwere Luftgewehrkugel mit Rundkopf überzeugt auch auf mittlerer bis weiter Schussentfernung durch ihre Präzision und Leistung.

- Erhältlich im Kaliber 4,5 mm
- Gewicht: 0,54 g
- 500er Runddose



500			0,54g   8.3gr Kal. 4,5mm Cal. .177
-----	--	--	---------------------------------------

**20,40 €**  
500 Stück

## SUPERDOME

Die SUPERDOME hat die sogenannte englische Bulldog-Form mit Rundkopf, auffallend auch das gerippte Heck. Sie ist bestens geeignet für jagdliche Anwendungen auf mittleren Distanzen.

- Erhältlich im Kaliber 4,5 mm und 5,5 mm
- Gewichte: 0,54 g und 0,94 g
- 500er Runddose



500			0,54g   8.3gr Kal. 4,5mm Cal. .177
500			0,94g   14.5gr Kal. 5,5mm Cal. .22

ab **20,40 €**  
500 Stück

Produkt	Bestell-Nr.	Kaliber mm	Kugelgewicht g	Kopfdurchmesser in mm	Geschosslänge mm	Einzelpackung	Verkaufspackung	UVP in €* / Packung
<b>SUPER FIELD ULTRA HEAVY</b>	242 11 20	4,5	0,63	4,51	6,5	500	5000	20,00
	243 12 16	5,5	1,22	5,51	8,5	250	2500	21,00
<b>SUPER FIELD HEAVY</b>	243 06 82	4,5	0,59	4,51	6,6	500	5000	20,00
	243 06 83	5,5	1,14	5,51	8,0	250	2500	21,00
<b>SUPER FIELD</b>	231 71 62	4,5	0,54	4,51	6,6	500	5000	20,40
	231 71 64	4,5	0,54	4,52	6,6	500	5000	20,40
<b>SUPERDOME</b>	213 67 91	4,5	0,54	4,51	6,3	500	5000	20,40
	213 68 05	5,5	0,94	5,51	7,0	500	2500	39,70

# FIELD LINE

Besondere Formgebungen –  
konstruiert für das Silhouettenschießen und die Jagd

## POWER LONG RANGE

Insbesondere das neue Design der POWER LONG RANGE schafft jederzeit ideale Voraussetzungen für konstant hohe Präzision bei geringem Luftwiderstand. Sie eignet sich daher hervorragend für das Schießen auf weitere Entfernungen.

- Geeignet für größere Entfernungen (> 50 m)
- Geeignet für starke Luftgewehre (> 40 J)
- Für Jagd auf weitere Entfernungen und Plinking



0,87g | 13,4gr  
Kal. 4,5mm Cal. .177



**13,00 €**  
150 Stück

## SUPERPOINT EXTRA

Mit der RWS SUPERPOINT EXTRA wird – dank ihrer konischen Kopfform – eine hohe Durchschlagskraft und Eindringtiefe realisiert. Sie verfügt außerdem, durch die optimierte Gewichtsverteilung, über die notwendige Präzision.

- Erhältlich im Kaliber 4,5 mm und 5,5 mm
- Gewicht: 0,53 g und 0,94 g
- 250er und 500er Runddose

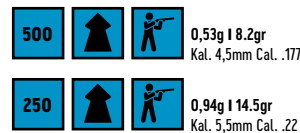

0,53g | 8,2gr  
Kal. 4,5mm Cal. .177



0,94g | 14,5gr  
Kal. 5,5mm Cal. .22



**ab 20,00 €**  
250 Stück

## SUPER-H-POINT

Die RWS SUPER-H-POINT ist ein Diabolo mit Hohlspitze, das sich durch hohe Deformationsbereitschaft und Durchschlagskraft auszeichnet.

- Erhältlich im Kaliber 4,5 mm und 5,5 mm
- Gewichte: 0,45 g und 0,92 g
- 500er Runddose

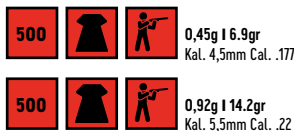

0,45g | 6,9gr  
Kal. 4,5mm Cal. .177



0,92g | 14,2gr  
Kal. 5,5mm Cal. .22



**ab 20,90 €**  
500 Stück



**VIDEO**  
Luftgewehrmunition



Produkt	Bestell-Nr.	Kaliber mm	Kugelgewicht g	Kopfdurchmesser in mm	Geschosslänge mm	Einzelpackung	Verkaufspackung	UVP in €* / Packung
<b>POWER LONG RANGE</b>	242 11 18	4,5	0,87	4,51	6,7	250	2500	13,00
<b>SUPERPOINT EXTRA</b>	213 67 16	4,5	0,53		6,9	500	5000	20,90
	243 12 15	5,5	0,94		8,7	250	2500	20,00
<b>SUPER-H-POINT</b>	213 66 78	4,5	0,45		5,5	500	5000	20,90
	213 66 86	5,5	0,92		8,0	500	2500	40,70

# FIELD LINE

## Bleifreie Luftgewehrkugeln – für maximale Geschwindigkeit, Präzision und Wirkung

HIER  
MEHR INFOS



### HYPERMAX



Die RWS HYPERMAX Luftgewehrkugeln der Field Line beeindruckten mit zu 25 - 30% höherer Geschwindigkeit, bester Leistung und hoher Präzision. Als Zinnkugeln sind sie absolut bleifrei und somit zum einen sehr umweltfreundlich und zugleich laufschonend, da keine Verbleiung stattfinden kann.

#### Die Highlights auf einen Blick:

- Zwischen 25 - 30% schneller als Standardprodukte des jeweiligen Kalibers
- Konische Kopfform für ausgezeichnete Durchschlagskraft und Eindringtiefe
- High-tec Zinn-Legierung
- Ultra leichte Kugel
- Brillantes High Speed Finish
- Bleifrei, somit umweltfreundlich und laufschonend
- Sehr gute Präzision

#### Anwendungsbereich:

Silhouetten-Schießen, Jagd (Schädlingsbekämpfung)

Geeignet für Luftgewehr und Luftpistole.

- Erhältlich im Kaliber 4,5 mm und 5,5 mm
- Gewicht: 0,34 g und 0,64 g
- 200er bzw. 150er Runddose



0,34g | 5.2gr  
Kal. 4,5mm Cal. .177  
Tin/Zinn

**9,10 €**  
200 Stück



0,64g | 9.9gr  
Kal. 5,5mm Cal. .22  
Tin/Zinn

**12,20 €**  
150 Stück

### HYPERDOME



Die RWS HYPERDOME Luftgewehrkugeln sind leichte High Speed-Kugeln aus Zinn mit hoher Durchschlagsleistung und außergewöhnlicher Präzision. Sie sind absolut bleifrei und somit zum einen sehr umweltfreundlich und zugleich laufschonend, da eine Verbleiung in der Waffe ausbleibt.

#### Die Highlights auf einen Blick:

- Sehr leicht, daher schneller als Standardprodukte des jeweiligen Kalibers
- Bulldog-Kopfform für ein Maximum an Penetration
- Technisch hochentwickelte Zinn-Legierung
- Brillantes High Speed Finish
- Bleifrei, somit umweltfreundlich und laufschonend
- Sehr enge Schussgruppen

#### Anwendungsbereich:

Silhouetten-Schießen, Jagd (Schädlingsbekämpfung)

Geeignet für Luftgewehr und Luftpistole.

- Erhältlich im Kaliber 4,5 mm und 5,5 mm
- Gewicht: 0,36 g und 0,71 g
- 200er bzw. 150er Runddose



0,36g | 5.5gr  
Kal. 4,5mm Cal. .177  
Tin/Zinn

**9,60 €**  
200 Stück



0,71g | 11.0gr  
Kal. 5,5mm Cal. .22  
Tin/Zinn

**13,70 €**  
150 Stück

Produkt	Bestell-Nr.	Kaliber mm	Kugelgewicht g	Geschosslänge mm	Einzelpackung	Verkaufspackung	UVP in € / Packung
<b>HYPERMAX</b>	231 81 61	4,5	0,34	7,10	200	2000	9,10
	231 81 96	5,5	0,64	8,60	150	1500	12,20
<b>HYPERDOME</b>	231 81 62	4,5	0,36	6,45	200	2000	9,60
	231 81 63	5,5	0,71	7,50	150	1500	13,70

# FIELD LINE

Power Performance Pellets –  
konstruiert für spezielle Anwendungsbereiche

## POWER PIERCING

Die RWS POWER PIERCING ist eine glatte Hollow-Point Luftgewehrkugel mit extremer Bleispitze.

### Die Highlights auf einen Blick:

- Maximaler Aufprall und hoher Energietransfer im Ziel
- Starkes Aufpilzen des Geschosses
- Sehr gute Präzision
- Anwendungsbereich: Jagd (Schädlingsbekämpfung), Silhouetten-Schießen

- Geeignet für Luftgewehre
- Erhältlich im Kaliber 4,5 mm und 5,5 mm
- Gewicht: 0,58 g und 0,89 g
- 200er bzw. 100er Blister-Packung



**12,10 €**  
200 Stück



**6,90 €**  
100 Stück



## POWER BALL

Die RWS POWER BALL Luftgewehrketten integrieren eine beschichtete Stahlkugel im Diabolo.

### Die Highlights auf einen Blick:

- Hoher Energietransfer und Tiefenwirkung im Ziel
- Sehr gute Penetration
- Nahezu Match-Präzision

- Anwendungsbereich: Jagd (Schädlingsbekämpfung), Silhouetten-Schießen
- Geeignet für Luftgewehre
- Erhältlich im Kaliber 4,5 mm
- Gewicht 0,61 g
- 200er Blister-Packung



**12,10 €**  
200 Stück



## POWER BOLT

Die RWS POWER BOLT ist eine superschwere Luftgewehrketten für die Schädlingsbekämpfung auf mittleren Distanzen.

### Die Highlights auf einen Blick:

- Ausgefeiltes Design für ein Maximum an Durchschlagskraft und Eindringtiefe
- Anwendungsbereich: Field Target-Schießen, Jagd (Schädlingsbekämpfung)

- Geeignet für starke Luftgewehre (> 7,5 Joule)
- Erhältlich im Kaliber 4,5 mm
- Gewicht: 0,92 g
- 150er Blister-Packung



**9,40 €**  
150 Stück



Produkt	Bestell-Nr.	Kaliber mm	Kugelgewicht g	Geschosslänge mm	Einzelpackung	Verkaufspackung	UVP in € / Packung
<b>POWER PIERCING</b>	240 00 64	4,5	0,58	8,8	200	1200	12,10
	231 86 03	5,5	0,89	9,4	100	600	6,90
<b>POWER BALL</b>	231 86 05	4,5	0,61	7,0	200	1200	12,10
<b>POWER BOLT</b>	231 88 71	4,5	0,92	8,9	150	900	9,40



# SPORT LINE

## Bewährte Trainingskugeln – für den Einstieg in den Schießsport

### RWS CLUB

Mit dieser leichten Variante der glatten Kugel können hervorragende Ergebnisse erzielt werden. Die leichte Ausführung sorgt für eine gesteigerte Geschwindigkeit.

- Erhältlich im Kaliber 4,5 mm
- Gewicht: 0,45 g
- 500er Runddose



**10,30 €**  
500 Stück



### RWS HOBBY

Ihre ausgewogene und verlässliche Qualität zu einem niedrigen Preis macht die geriffelte RWS HOBBY für den Hobby-Schützen so attraktiv.

- Erhältlich im Kaliber 4,5 mm und 5,5 mm
- Gewichte: 0,45 g und 0,77 g
- 500er Runddose



**10,30 €**  
500 Stück



**20,00 €**  
500 Stück



### RWS TRAINING

Mit der neuen RWS TRAINING wird das Sortiment der SPORT LINE um eine schwerere Ausführung der bekannten glatten Clubkugel erweitert. Sie ist eine kostengünstige Variante für das Training und zeigt ein identisches ballistisches Verhalten zu den RWS Matchkugeln in diesem Gewicht.

- Erhältlich im Kaliber 4,5 mm
- Gewicht: 0,53 g
- 500er Runddose



**10,30 €**  
500 Stück



Produkt	Bestell-Nr.	Kaliber mm	Kugelgewicht g	Geschosslänge mm	Einzelpackung	Verkaufspackung	UVP in €* / Packung
<b>CLUB</b>	213 61 98	4,5	0,45	5,2	500	5000	10,30
<b>HOBBY</b>	213 64 06	4,5	0,45	5,3	500	5000	10,30
	213 64 30	5,5	0,77	6,4	500	2500	20,00
<b>TRAINING</b>	231 88 72	4,5	0,53	5,2	500	5000	10,30



# BASIC LINE

## Schießvergnügen zum kleinen Preis

### RWS DIABOLO BASIC

Die RWS DIABOLO BASIC ist gut geeignet für alle Druckluftwaffen. Präzision und Treffgenauigkeit sind tadellos und entsprechen allen grundlegenden Anforderungen. Und das zu einem äußerst günstigen Preis.

- Erhältlich im Kaliber 4,5 mm
- Gewicht: 0,45 g
- 500er Runddose



**8,20 €**  
500 Stück



500 **0,45g | 7.0gr**  
Kal. 4,5mm Cal. .177

Produkt	Bestell-Nr.	Kaliber mm	Kugelgewicht g	Geschosslänge mm	Einzelpackung	Verkaufspackung	UVP in €* / Packung
<b>DIABOLO BASIC</b>	231 50 92	4,5	0,45	5,2	500	5000	8,20



### RWS VISOR

#### Ein Muss für jeden Sportschützen!

Dieser federleichte RWS Visor aus Neopren bietet Ihnen zuverlässigen Sonnenschutz in allen Positionen. Die Neigung des Sonnenschildes ist individuell verstellbar, ohne dass der Visor hierzu abgenommen werden muss.

Mit eingearbeitetem Stirnband und Klettverschluss sorgt er für eine optimale Passform. Das Schild lässt sich bei Bedarf auch auf die eigenen Bedürfnisse zuschneiden.

Im Set enthalten ist außerdem ein passendes Netzetui zur Aufbewahrung.

**Farbe:** schwarz / **Größe:** unisize – Größenanpassung per Klettverschluss für Kopfumfang von 48 cm bis 61 cm

**Schildlänge:** ca. 10 cm

**Material:** Neopren

**Zubehör:** passendes Etui

**13,90 €**

Bestell-Nr.	Modell	UVP in €* / Packung
240 37 62	<b>RWS VISOR</b>	13,90

### RWS HANDTUCH

Ihr praktischer Begleiter auf dem Schießstand! Mit dem RWS Handtuch YOUR PARTNER FOR GOLD bleiben Ihre Hände und Ihre Ausrüstung stets sauber. Das Handtuch kann über eine kleine Metallöse an der Sporttasche befestigt oder an einem Haken aufgehängt werden.

**Größe:** ca. 30 x 50 cm;

**Material:** 100% Baumwolle



**8,90 €**

Bestell-Nr.	Modell	UVP in €* / Packung
240 23 08	<b>RWS HANDTUCH</b>	8,90

### RWS COMPETITION BOX

Die RWS Competition Box ist speziell für Wettkampfschützen entwickelt. Einfach ca. 100 Diabolos aus den bekannten Runddosen in die Competition Box schütten und diese kurz schütteln. Schon sind die Diabolos für den Wettkampf optimal positioniert. Die Luftgewehrketten lassen sich bequem einzeln entnehmen, sowie sicher und schonend transportieren. Darüber hinaus behält der Schütze stets den Überblick, wie viele Luftgewehrketten schon verschossen sind. Die Competition Box bietet – in Kombination mit RWS R 10 – beste Voraussetzungen für höchste Präzision im Schießsport.



**33,90 €**

Bestell-Nr.	Modell	UVP in €* / Packung
231 12 48	<b>RWS COMPETITION BOX</b> (ohne Inhalt)	33,90



*Miran Marčić*

**Miran Marčić, Kroatien**

**Bronze mit R10**, Olympische Spiele, Paris 2024

**Gold mit R10 im Team**, Weltcup, Kairo 2022

**Gold mit R50 im Team, 3-Stellungskampf**, Weltcup, Baku 2022



## MIRAN, WAS BEEINDRUCKT DICH AN RWS?

Ich wähle RWS, weil ich die beste, stets zuverlässige Munition möchte. Mit RWS weiß ich, dass ich mich jederzeit darauf verlassen kann. Dank ihrer großartigen Unterstützung kann ich Tests für meine Gewehre problemlos organisieren. Diese Zusammenarbeit hebt meine Schießkarriere auf ein neues Level, besonders bei der Entwicklung meiner neuen Disziplin: Kleinkaliber.“



**YOUR PARTNER  
FOR GOLD**



# TESTSCHIESSSTAND

Für das optimale Zusammenspiel von Waffe und Munition

## RWS Testschießstand

Das perfekte Zusammenspiel von Munition und Waffe ist für den Erfolg eines Sportschützen entscheidend. Hoch sind daher die Anforderungen an die Präzision von Waffe und Munition, zumal jeder Lauf seine eigene Charakteristik hat. Unerlässlich sind aus diesem Grund die Abstimmung der Wettkampfwaffe mit den Munitionsserien und das Finden des optimalen Fertigungsloses.

Seit über 35 Jahren nutzen erfahrene Sportschützen die Möglichkeit, auf dem RWS Testschießstand in unserem Werk in Fürth für ihre Waffen die ideale Sportmunition auszusuchen.

## Die Bedingungen sind ideal

Der Schießstand ist komplett geschlossen und somit frei von Witterungseinflüssen. Auf insgesamt 5 Ständen sind Scheibenzuganlagen und elektronische Trefferanzeigen installiert, auf die bei Entfernungen von 10, 15, 25 und 50m mit eingespannten Waffen geschossen werden kann.

In der geringen Testgebühr ist die Munition bereits enthalten. Geschultes Fachpersonal führt die Tests durch und steht Ihnen mit Rat und Tat zur Seite.

## Wie können Sie den Testschießstand nutzen?

Idealerweise kommt der Kunde selbst mit seinen Waffen zum Testschießstand und begleitet den gesamten Vorgang. Dazu ist eine vorherige Terminabsprache unbedingt notwendig.

## Wie funktioniert die Auftragsabwicklung?

Dazu benötigen wir eine gültige Munitionserwerbsberechtigung, z.B. Waffenbesitzkarte des Kunden und den bestätigten Auftrag



Florian Schmidt freut sich auf Ihren Besuch!

seines Händlers zur Legitimation, dass er Kunde unseres Händlers ist. Die Anschussgebühr pro Waffe und die Berechnung der zu liefernden Ware erfolgt im Rahmen der allgemeinen Liefer- und Verkaufsbedingungen an den Händler.

Nutzen Sie den RWS Testschießstand, um technisch bestens ausgestattet zu sein.

Reservieren Sie sich einen Termin und setzen Sie sich mit uns telefonisch, per E-Mail in Verbindung:  
 Telefon: 0911 79 30-156  
 E-Mail: [Florian.Schmidt@rws-tech.com](mailto:Florian.Schmidt@rws-tech.com)

ZUM TESTSCHIESSSTAND



Es können folgende Waffen getestet werden	Empfehlenswerte Munition Bestell-Nr.	Bezeichnung	Abgabeeinheit (Mindestabnahme)	Gewicht kg
<b>RWS-RANDFEUERPATRONEN</b>				
KK-Gewehre .22 lfb	213 41 95	<b>.22 LFB R 100</b>	5.000	19
	213 41 87	<b>.22 LFB R 50</b>	5.000	19
	213 42 33	<b>.22 LFB SPECIAL MATCH</b>	5.000	19
Schnellfeuer-, Sport- und Freie Pistole .22 lfb	213 41 87	<b>.22 LFB R 50</b>	5.000	19
	213 42 33	<b>.22 LFB SPECIAL MATCH</b>	5.000	19
	231 77 99	<b>.22 LFB PISTOL MATCH SR</b>	5.000	19
	241 40 37	<b>.22 LFB P25 RAPID FIRE</b>	5.000	19
<b>RWS-LUFTGEWEHRKUGELN</b>				
Luftdruckwaffen 4,5 mm Gewehr, Pistole		<b>R 10 MATCH 0,53 G</b>	10.000 500er Runddose	6
		<b>R 10 MATCH HV 0,45 G</b>	10.000 500er Runddose	6





# DIE MUNITION ENTSCHEIDET

*Es ist die Passion für die Jagd, die uns von RWS antreibt. Jeden Tag aufs Neue, nie zufrieden mit dem, was man schon erreicht hat. Noch besser werden – in allem. Dabei weiterhin auf höchste Qualität und Zuverlässigkeit setzen, ein Gespür für Trends entwickeln und neue Ziele finden. Immer am Puls der Zeit. Für Sie. Für uns. Für den Jäger. Damit wir alle noch waidgerechter jagen können, damit wir weiterhin viel Freude an der Jagd haben. Heute, morgen und in der Zukunft.*

*Tauchen Sie jetzt ein in unsere RWS Jagd- und Sport-Markenwelten und verschaffen Sie sich einen Überblick über unsere Produktvielfalt. Lassen Sie sich inspirieren und finden Sie genau die richtige Munition für Ihren individuellen Anwendungszweck.*

**WWW.RWS-AMMUNITION.COM**

**WWW.RWS-AMMO.APP**



Besuchen Sie uns auch auf  
Instagram, Facebook und Youtube



**NEWS  
DEALS  
STORIES  
& MEHR**

Jetzt abonnieren:

**DER RWS NEWSLETTER**

für alle Infos aus erster Hand





# WILLKOMMEN IN DER WELT VON RWS

## RWS NEWS AUS DER JAGDWELT:

**CASHBACK - AKTION - CASHBACK - AKTION**

**HIER KOMMT ZU SCHUSS**

**BIS ZU 30€ ZURÜCK!**  
Jetzt CASHBACK sichern für Jungjäger\*

**VERLÄNGERUNG DER RWS CASHBACK-AKTION FÜR JUNGJÄGER IN DEUTSCHLAND**

**JAGD & HUND**

**RWS AUF DER JAGD UND HUND 2026 IN DORTMUND**

**NEUHEITEN 2025: RWS HIT**

# WHERE EXCITEMENT STARTS



## Entwicklungen und Wachstum prägen die Marke seit 1887.

Mit knapp 140 Jahren Erfahrung und Expertise bietet GECO heute ein modernes und breit gefächertes Sortiment an Munition für die Jagd und den Schießsport, weltweit.

Die Maxime: hohe Qualitätsstandards kombiniert mit einem attraktiven Preis-Leistungs-Verhältnis.

Gründervater Gustav Genschow wäre vermutlich stolz – und das zu Recht! Sein Leitgedanke „mit Qualitätsprodukten für Jagd und Sport zu dienen“ ist auch heute noch fest in der **Marken-DNA** verankert.

Oder, wie wir es heute auf den Punkt bringen:

**WHERE EXCITEMENT STARTS.**

[GECO-AMMUNITION.COM](https://www.geco-ammunition.com)



**NEWS  
DEALS  
STORIES  
& MEHR**

Jetzt abonnieren:  
**DER GECO NEWSLETTER**  
für alle Infos aus erster Hand



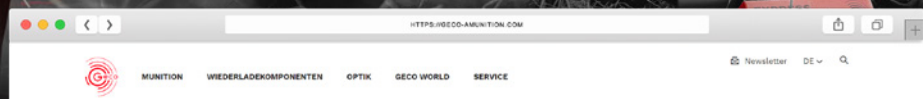

**NEUE  
BÜCHSENMUNITION  
FÜR DIE JAGD**

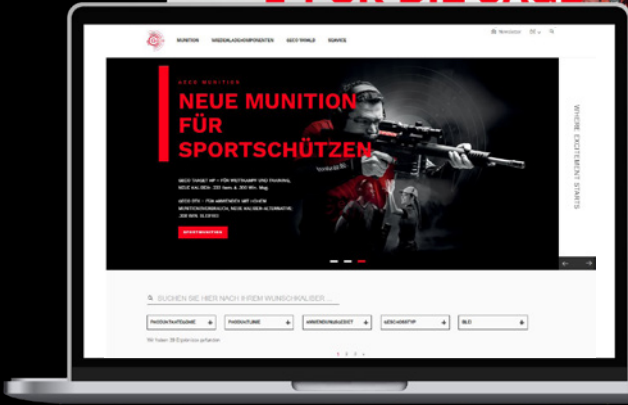
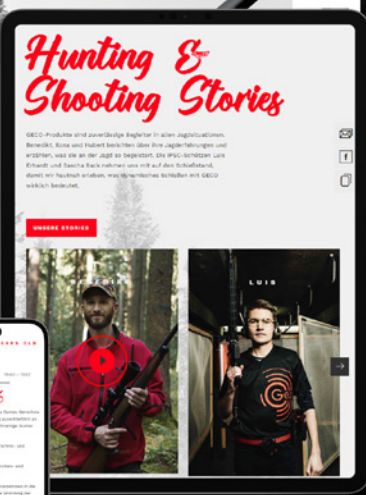



# DIE FABELHAFTEN FÜNF GESCHOSSE FÜR DEINE JAGD

Jede Jagd ist anders. Unterschiedliche Anforderungen erfordern passende Lösungen. GECO bietet qualitäts- und preisbewussten Jägern fünf unterschiedliche Geschosslinien an, die alle maximalen Erfolg im Revier gewährleisten. PLUS mit Bonding Technologie, für waidgerechte Wildbretverwertung, selbst bei stärkerem Wild. EXPRESS ist besonders schnell und dadurch, selbst auf weiten Distanzen, äußerst präzise. SOFTPOINT, das Multitalent unter den Geschossen – für nahezu alle Jagdsituation einsetzbar. STAR, bleifrei und mit maximaler Tiefenwirkung. ZERO steht für sicheres Ansprechverhalten, herausragende Augenblickswirkung und ist zudem bleifrei!



**WHERE  
EXCITEMENT  
STARTS**



[geco-ammunition.com](http://geco-ammunition.com)

Abgabe nur an Erwerbsberechtigte.



ACHTUNG – Gefahr durch Feuer oder Splitter, Spreng- und Wurfstücke.  
Die Informationen auf dem Produktetikett sind stets zu befolgen.

Zur sicheren und gezielten Patronenwahl bietet GECO fünf unterschiedliche Geschosslinien für qualitäts- und preisbewusste Jäger und Jägerinnen an. Die starken Namen der Geschosse haben nicht nur einen Wiedererkennungswert, sie bieten zudem Orientierung und erzeugen Transparenz für die gelungene Anwendung. GECO PLUS ist bestens geeignet für den Schuss auf starkes Wild. GECO EXPRESS sichert die Treffer auf weiten Distanzen. GECO SOFTPOINT ist ein echter Allrounder und universell für jegliche Wildarten einsetzbar. GECO ZERO ist bleifrei und mit extremer Stoppwirkung ausgestattet. Das Deformationsgeschoss GECO STAR ist zudem so konstruiert, dass maximale Tiefenwirkung erzielt werden kann.

HIER MEHR INFOS



## PLUS THE POWERFUL BULLET

PLUS steht für Tiefenwirkung und Wildbretschonung – auch wenn das Wild einmal stärker ist.



Besondere Eignung für



HIER MEHR INFOS



## SOFTPOINT THE CLASSIC BULLET

SOFTPOINT ist universell einsetzbar und nahezu allen jagdlichen Situationen gewachsen.



Besondere Eignung für

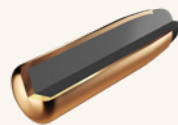
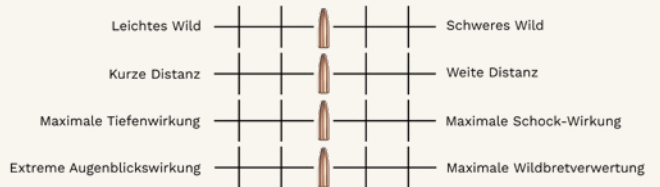

HIER MEHR INFOS



## STAR THE DYNAMIC BULLET

STAR ist ein bleifreies Deformationsgeschoss mit maximaler Tiefenwirkung und hohem Restgewicht.



Besondere Eignung für

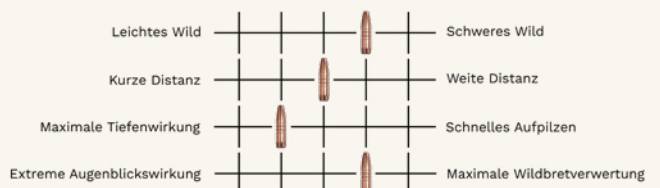

## EXPRESS THE FAST BULLET

EXPRESS eignet sich für jede Jagdsituation, bei der es auf Präzision und Wirksamkeit auf weiten Distanzen ankommt.

HIER MEHR INFOS



Besondere Eignung für

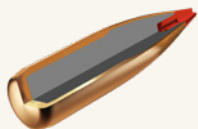
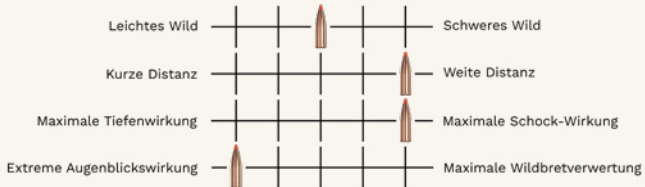

HIER MEHR INFOS



## ZERO THE CLEVER BULLET

ZERO ist ein bleifreies Geschoss mit hoher Wirksamkeit und Präzision – für alle Wildarten.



Besondere Eignung für

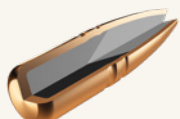
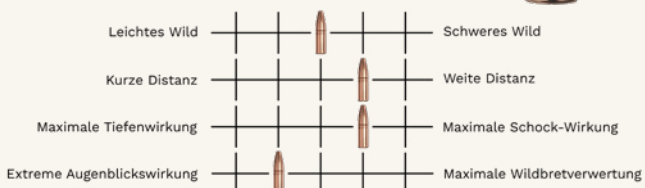

**EXPRESS THE FAST BULLET**

Bestell-Nr.:	Kaliber	Gewicht		Lauflänge mm	BC-Wert <sup>1)</sup>	Geschwindigkeit – m/s <sup>2)</sup>		Auftreffenergie – Joule <sup>2)</sup>		GEE <sup>3)</sup>	Einzel- packung	UVP in €*/ Packung
		g	gr			V <sub>0</sub>	V <sub>100</sub>	E <sub>0</sub>	E <sub>100</sub>			
243 41 11	<b>.222 Rem.</b>	3,6	56	600	0,219	925	784	1540	1106	178 m	20	39,00
231 78 33	<b>.223 Rem.</b>	3,6	56	600	0,202	1010	848	1836	1294	192 m	20	35,00
231 78 34	<b>.243 Win.</b>	4,9	76	600	0,305	1020	910	2549	2029	207 m	20	58,00
241 96 37	<b>6,5 Creedmoor</b>	9,1	140	600	0,406	807	735	2963	2458	168 m	20	65,00
241 96 38	<b>6,5 x 55 SE</b>	9,1	140	650	0,428	730	666	2425	2018	153 m	20	59,00
231 78 36	<b>.270 Win.</b>	8,4	130	600	0,344	940	847	3711	3013	194 m	20	65,00
231 78 43	<b>7 mm Rem. Mag.</b>	10,0	155	650	0,418	890	816	3961	3329	186 m	20	86,00
231 78 40	<b>7 x 64</b>	10,0	155	600	0,418	880	806	3872	3248	184 m	20	59,00
231 78 04	<b>.308 Win.</b>	10,7	165	600	0,404	825	752	3641	3025	171 m	20	59,00
231 78 06	<b>.30-06 Springfield</b>	10,7	165	600	0,404	864	789	3994	3330	179 m	20	59,00
231 78 08	<b>.300 Win. Mag.</b>	10,7	165	650	0,404	970	889	5034	4228	205 m	20	86,00
242 11 08	<b>8 x 57 JS</b>	11,7	180	600	0,373	798	721	3725	3041	164 m	20	59,00
242 11 10	<b>8 x 57 JRS</b>	11,7	180	600	0,367	754	678	3326	2689	156 m	20	65,00
231 78 47	<b>9,3 x 62</b>	16,5	255	600	0,398	760	689	4765	3916	158 m	20	93,00

ZUM  
FACHKUNDEN-  
PORTAL**ZERO THE CLEVER BULLET**

Bestell-Nr.:	Kaliber	Gewicht		Lauflänge mm	BC-Wert <sup>1)</sup>	Geschwindigkeit – m/s <sup>2)</sup>		Auftreffenergie – Joule <sup>2)</sup>		GEE <sup>3)</sup>	Einzel- packung	UVP in €*/ Packung
		g	gr			V <sub>0</sub>	V <sub>100</sub>	E <sub>0</sub>	E <sub>100</sub>			
231 88 17	<b>7 x 57</b>	8,2	127	600	0,274	870	760	3103	2368	173 m	20	72,00
231 88 18	<b>7 x 57 R</b>	8,2	127	600	0,274	820	714	2757	2090	163 m	20	72,00
231 88 68	<b>7 mm Rem. Mag.</b>	8,2	127	650	0,274	980	861	3938	3039	197 m	20	92,00
231 88 19	<b>7 x 64</b>	8,2	127	600	0,274	940	824	3623	2784	188 m	20	72,00
231 88 20	<b>7 x 65 R</b>	8,2	127	600	0,274	890	778	3248	2482	177 m	20	77,00
231 88 23	<b>.308 Win.</b>	8,8	136	600	0,229	870	739	3330	2403	168 m	20	72,00
231 88 21	<b>.30-06 Springfield</b>	8,8	136	600	0,229	920	785	3724	2711	178 m	20	72,00
231 88 22	<b>.300 Win. Mag.</b>	8,8	136	650	0,229	1010	866	4488	3300	197 m	20	92,00
231 89 47	<b>8 x 57 JS</b>	9,0	139	600	0,225	900	760	3645	2599	173 m	20	72,00
231 89 48	<b>8 x 57 JRS</b>	9,0	139	600	0,225	850	712	3251	2281	163 m	20	74,00
231 89 50	<b>9,3 x 62</b>	12,2	188	600	0,241	870	746	4504	3311	170 m	20	101,00
231 89 51	<b>9,3 x 74 R</b>	12,2	188	600	0,241	825	705	4050	2957	161 m	20	114,00

ZUM  
FACHKUNDEN-  
PORTAL**PLUS THE POWERFUL BULLET**

Bestell-Nr.:	Kaliber	Gewicht		Lauflänge mm	BC-Wert <sup>1)</sup>	Geschwindigkeit – m/s <sup>2)</sup>		Auftreffenergie – Joule <sup>2)</sup>		GEE <sup>3)</sup>	Einzel- packung	UVP in €*/ Packung
		g	gr			V <sub>0</sub>	V <sub>100</sub>	E <sub>0</sub>	E <sub>100</sub>			
231 78 39	<b>6,5 x 55 SE</b>	10,1	156	600	0,308	750	660	2841	2200	152 m	20	58,00
231 78 37	<b>.270 Win.</b>	9,7	150	600	0,316	850	755	3504	2765	172 m	20	65,00
231 78 44	<b>7 mm Rem. Mag.</b>	11,0	170	650	0,375	866	785	4125	3389	178 m	20	86,00
231 78 41	<b>7 x 64</b>	11,0	170	600	0,375	830	751	3789	3102	171 m	20	59,00
231 78 42	<b>7 x 65 R</b>	11,0	170	600	0,375	810	732	3609	2947	167 m	20	65,00
231 78 05	<b>.308 Win.</b>	11,0	170	600	0,274	780	677	3346	2521	156 m	20	59,00
231 78 07	<b>.30-06 Springfield</b>	11,0	170	600	0,274	835	728	3835	2915	166 m	20	59,00
231 78 09	<b>.300 Win. Mag.</b>	11,0	170	650	0,274	940	824	4860	3734	188 m	20	86,00
231 78 45	<b>8 x 57 JS</b>	12,7	196	600	0,346	750	670	3572	2851	154 m	20	59,00
231 78 46	<b>8 x 57 JRS</b>	12,7	196	600	0,346	710	632	3201	2536	147 m	20	65,00
231 78 48	<b>9,3 x 62</b>	16,5	255	600	0,335	740	658	4518	3572	152 m	20	91,00
231 79 44	<b>9,3 x 74 R</b>	16,5	255	600	0,335	730	648	4396	3464	150 m	20	106,00

ZUM  
FACHKUNDEN-  
PORTAL

1) BC-Wert = Ballistischer Koeffizient    2) V = Geschwindigkeit, E = Energie    3) GEE = Günstigste Einschießentfernung  
\* siehe Seite 207

## STAR THE DYNAMIC BULLET

**NEU**

Bestell-Nr.:	Kaliber	Gewicht		Lauflänge mm	BC-Wert <sup>1)</sup>	Geschwindigkeit – m/s <sup>2)</sup>		Auftreffenergie – Joule <sup>2)</sup>		GEE <sup>3)</sup>	Einzel- packung	UVP in €/ Packung
		g	gr			V <sub>0</sub>	V <sub>100</sub>	E <sub>0</sub>	E <sub>100</sub>			
243 05 80	<b>6,5 Creedmoor</b>	7,8	120	600	0,255	879	761	3013	2259	173 m	20	66,00
242 89 85	<b>.270 Win.</b>	8,4	130	600	0,227	910	775	3478	2523	176 m	20	67,00
242 09 77	<b>7 x 64</b>	9,1	140	650	0,222	928	788	3918	2825	178 m	20	61,00
241 38 33	<b>.308 Win.</b>	10,7	165	600	0,388	783	709	3280	2689	162 m	20	61,00
241 38 35	<b>.30-06 Springfield</b>	10,7	165	600	0,397	824	750	3633	3009	171 m	20	61,00
241 38 36	<b>.300 Win. Mag.</b>	10,7	165	650	0,387	921	839	4538	3766	193 m	20	86,00
242 47 29	<b>8 x 57 JS</b>	10,4	160	600	0,225	816	703	3462	2570	160 m	20	58,00
242 47 30	<b>8 x 57 JRS</b>	10,4	160	600	0,251	836	719	3634	2688	164 m	20	60,00
242 61 17	<b>9,3 x 62</b>	16,2	250	600	0,237	738	624	4412	3154	146 m	20	97,00

 ZUM  
FACHKUNDEN-  
PORTAL

## SOFTPOINT THE CLASSIC BULLET

Bestell-Nr.:	Kaliber	Gewicht		Lauflänge mm	BC-Wert <sup>1)</sup>	Geschwindigkeit – m/s <sup>2)</sup>		Auftreffenergie – Joule <sup>2)</sup>		GEE <sup>3)</sup>	Einzel- packung	UVP in €/ Packung
		g	gr			V <sub>0</sub>	V <sub>100</sub>	E <sub>0</sub>	E <sub>100</sub>			
241 34 70	<b>.223 Rem.</b>	3,4	53	600	0,237	980	841	1633	1203	185 m	20	23,00
212 34 01	<b>.243 Win.</b>	6,8	105	600	0,335	880	789	2633	2117	179 m	20	44,00
231 78 22	<b>.270 Win.</b>	9,1	140	600	0,247	910	785	3768	2804	178 m	20	54,00
231 85 61	<b>7 x 57</b>	10,7	165	600	0,360	800	720	3424	2773	164 m	20	48,00
212 33 55	<b>7 x 57 R</b>	10,7	165	600	0,360	750	673	3009	2423	154 m	20	46,00
211 75 84	<b>.280 Rem.</b>	10,7	165	600	0,360	830	748	3686	2993	170 m	20	61,00
212 33 12	<b>7 x 64</b>	10,7	165	600	0,360	840	757	3775	3066	172 m	20	46,00
212 26 85	<b>7 x 65 R</b>	10,7	165	600	0,360	800	720	3424	2773	164 m	20	55,00
212 34 28	<b>.308 Win.</b>	11,0	170	600	0,305	790	696	3433	2664	159 m	20	46,00
212 33 20	<b>.30-06 Springfield</b>	11,0	170	600	0,305	840	743	3881	3036	169 m	20	46,00
211 75 76	<b>.300 Win. Mag.</b>	11,0	170	650	0,305	950	845	4964	3927	193 m	20	63,00
212 33 39	<b>8 x 57 JS</b>	12,0	185	600	0,245	790	674	3745	2726	155 m	20	46,00
212 33 98	<b>8 x 57 JRS</b>	12,0	185	600	0,245	760	647	3466	2512	150 m	20	53,00
231 18 42	<b>9,3 x 62</b>	16,5	255	600	0,277	760	660	4765	3594	152 m	20	74,00
212 33 47	<b>9,3 x 74 R</b>	16,5	255	600	0,277	740	641	4518	3390	149 m	20	91,00

 ZUM  
FACHKUNDEN-  
PORTAL

## DIE FABELHAFTEN FÜNF

[instagram.com/geco.ammo](https://www.instagram.com/geco.ammo)
[youtube.com/@gecohuntingandshooting](https://www.youtube.com/@gecohuntingandshooting)
[fb.com/geco.ammo](https://www.facebook.com/geco.ammo)

# IPSC

## KURZ UND KNAPP



**IPSC ist eine dynamische Schießsportart, die auf Genauigkeit, Kraft und Geschwindigkeit abzielt. Die Athleten müssen die Ziele in kürzester Zeit treffen, wobei Präzision eine große Rolle spielt. Wettbewerbe bestehen aus kurzen, mittleren und langen Parours, die eventspezifisch variieren, um unter anderem Routine zu vermeiden und stetig neue Herausforderungen zu bieten.**

### DIE IPSC DISZIPLINEN UMFASSEN:

**HANDGUN:** Verschiedene Divisionen für Pistolen (open, standard, production) und Revolver, die jeweils unterschiedliche Anforderungen an die Ausrüstung und die Schießtechnik stellen. Beispielsweise kommen in der „open division“ besonders leistungsstarke Wettkampfpistolen mit Reflexvisieren und Kompensatoren zum Einsatz. Die „standard division“ erlaubt nur Pistolen ohne optische Visiere, die in eine spezielle Box passen müssen. Die „production division“ ist für serienmäßig hergestellte Pistolen gedacht, die nur minimale Modifikationen zulassen. Die Durchläufe fordern von den Schützen eine Kombination aus Präzision, Geschwindigkeit und taktischer Bewegung durch verschiedene, oft sehr komplexe Stages.

**RIMFIRE:** Diese Kategorie umfasst Kleinkaliberpistolen und -gewehre, die besonders bei jüngeren Schützen und Anfängern beliebt sind.

**RIFLE:** Hier werden Repetier- und halbautomatische Gewehre verwendet, wobei Präzision auf größere Distanzen eine wichtige Rolle spielt.

**SHOTGUN:** Diese Disziplin umfasst den Einsatz von Schrotflinten, wobei sowohl statische als auch dynamische Ziele getroffen werden müssen.

**PCC (PISTOL CALIBER CARBINE):** Diese Division verwendet Pistolen-Kaliber-Karabiner, die eine Brücke zwischen Handfeuerwaffen und Langwaffen schlagen und eine bessere Präzision auf längeren Distanzen bieten.

**BETEILIGUNG VON GECO IM IPSC** ist stets im Fokus der Marke. Sie ist eine bedeutende Unterstützerin des IPSC-Sports und liefert spezialisierte Munition für Wettkämpfe und Training. Das Unternehmen unterstützt zahlreiche Schützen und ist regelmäßig bei großen Events, wie den Europameisterschaften und Weltmeisterschaften, vertreten. Mit einem umfangreichen Portfolio an Munition für verschiedene Disziplinen ist GECO perfekt auf die speziellen Anforderungen des IPSC-Sports abgestimmt. Neben der Unterstützung von Europa- und Weltmeisterschaften organisiert und sponsert GECO auch hochkarätige Events, wie die GECO MASTERS in Deutschland (Philippburg).



# PRÄZISE VOLLTREFFER

## DEINE ERSTE WAHL FÜR SCHIESSSPORT



Die **GECO TARGET HP Produktlinie** garantiert eine hervorragende Präzision und ist auf weiteren Distanzen eine graziöse Begleiterin. Sie ist somit bestens für Wettkampf und Training geeignet.

Das **GECO Target FMJ** eignet sich besonders für die Verwendung aus halbautomatischen Waffen mit hohen Schussfolgen. Höchste Präzision garantiert. Besonders für IPSC SHOOTING geeignet.

Die **GECO DTX Linie** zielt auf die Bedürfnisse von Schützen mit hohem Munitionsverbrauch ab. Das Preis-Leistungsverhältnis macht die GECO DTX in den populären Kalibern .223 Rem. und .308 Win. zu einer ausbalancierten Trainingspatrone – selbstverständlich in bewährter GECO Qualität.

 .308 Win. ist auch als bleifreie Alternative erhältlich.



ERLEBE UNSER  
IPSC TEAM



[geco-ammunition.com](http://geco-ammunition.com)

Abgabe nur an Erwerbsberechtigte.  
GECO Sportmunition darf ausdrücklich nicht für jagdliche Zwecke eingesetzt werden!

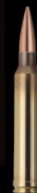

ACHTUNG – Gefahr durch Feuer oder Splitter, Spreng- und Wurfstücke.  
Die Informationen auf dem Produktetikett sind stets zu befolgen.

# MODERN. VIELSEITIG. GECO.

Das Sortiment, das die Ansprüche ambitionierter Sportschützen erfüllt.



**TARGET HP**  
 .300 Win. Mag.  
 HPBT BULLET | 12,3g | 190gr  
 WHERE EXCITEMENT STARTS™

HIER MEHR INFOS



**TARGET FMJ**  
 .223 REM.  
 FULL METAL JACKET | 3,6g | 55gr  
 WHERE EXCITEMENT STARTS™

HIER MEHR INFOS



**DTX**  
 .308 WIN.  
 FMJ | 9,7g | 150gr  
 WHERE EXCITEMENT STARTS™

HIER MEHR INFOS



## TARGET HP

THE LONG-RANGE BULLET

ZUM FACHKUNDEN-PORTAL

Die **GECO Target HP** Produktlinie garantiert eine hervorragende Präzision und ist auf weiteren Distanzen eine graziöse Begleiterin. Sie ist somit bestens für Wettkampf und Training geeignet.



### PERFORMANCE

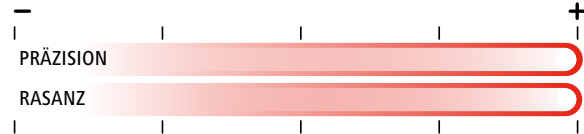

## TARGET FMJ

THE MATCH BULLET

ZUM FACHKUNDEN-PORTAL

Das **GECO Target FMJ** eignet sich besonders für die Verwendung aus halbautomatischen Waffen mit hohen Schussfolgen. Höchste Präzision garantiert. Besonders IPSC geeignet.



### PERFORMANCE

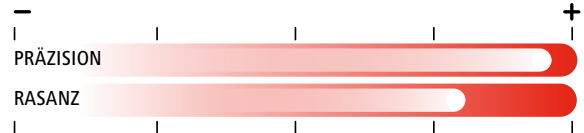

**IPSC**

## DTX

THE TRAINING BULLET

LEAD FREE BULLET

ZUM FACHKUNDEN-PORTAL

Die **GECO DTX** Linie zielt auf die Bedürfnisse von Schützen mit hohen Munitionsverbrauch und Trainingsintensität ab. Das Preis-Leistungsverhältnis macht die GECO DTX zu einer ausbalancierten Trainingspatrone – selbstverständlich in bewährter GECO Qualität.



### PERFORMANCE

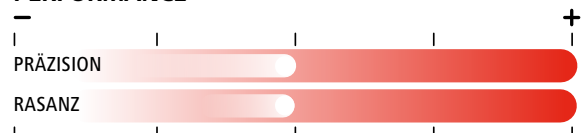

**IPSC**

Kaliber Bestell-Nr.:	Gewicht g gr	Lauflänge mm BC-Wert <sup>1)</sup>	V <sup>2)</sup> E	0 m	50 m	100 m	150 m	200 m	250 m	300 m	⊕	50 m GEE <sup>3)</sup>	100 m	150 m	200 m	250 m	300 m	Einzel- packung	UVP in €/P Packung
-------------------------	--------------------	--	----------------------	-----	------	-------	-------	-------	-------	-------	---	---------------------------	-------	-------	-------	-------	-------	--------------------	--------------------------

### TARGET HP

<b>.223 Rem.</b>	3,4	600	V[m/s]	960	876	793	714	640	572	513	⊕	100 m	-0,9	⊕	-3,0	-10,9	-24,9	-46,5	50	54,00
242 93 44	52	0,195	E[J]	1567	1305	1069	867	696	556	447	GEE	179 m	1,1	4,0	3,0	-2,9	-14,8	-34,4		
<b>6,5 Creedmoor</b>	8,4	600	V[m/s]	859	831	803	776	750	724	699	⊕	100 m	-0,7	⊕	-3,1	-10,2	-21,8	-38,0	50	92,00
243 41 12	130	0,548	E[J]	3108	2909	2716	2537	2370	2208	2058	GEE	183 m	1,3	4,0	2,9	-2,2	-11,8	-26,0		
<b>6,5 x 55 SE</b>	8,4	600	V[m/s]	820	793	766	740	714	689	664	⊕	100 m	-0,5	⊕	-3,6	-11,7	-24,7	-42,8	50	80,00
242 15 10	130	0,548	E[J]	2832	2649	2472	2308	2148	2000	1857	GEE	174 m	1,5	4,0	2,4	-3,7	-14,7	-30,8		
<b>.308 WIN.</b>	10,9	600	V[m/s]	760	726	694	664	634	604	575	⊕	100 m	-0,2	⊕	-4,9	-15,4	-32,0	-55,3	50	95,00
242 68 21	168	0,427	E[J]	3148	2873	2625	2403	2191	1988	1802	GEE	159 m	1,8	4,0	1,1	-7,4	-22,0	-43,3		
<b>.300 Win. Mag.</b>	12,3	650	V[m/s]	825	790	757	725	692	661	630	⊕	100 m	-0,5	⊕	-3,7	-12,2	-25,7	-44,9	50	111,00
242 92 39	190	0,432	E[J]	4186	3838	3524	3233	2945	2687	2441	GEE	172 m	1,5	4,0	2,2	-4,2	-15,7	-32,9		

### TARGET FMJ

<b>.223 REM.</b>	3,6	600	V[m/s]	1015	939	867	799	734	673	614	⊕	100 m	-1,1	⊕	-2,2	-8,1	-18,8	-34,7	50	32,00
800 61 06	55	0,228	E[J]	1834	1570	1369	1137	960	805	671	GEE	198 m	0,7	3,7	3,5	-0,2	-7,9	-20,3		

### DTX

<b>.223 Rem.</b>	3,6	600	V[m/s]	963	908	856	808	761	713	668	⊕	100 m	-1,0	⊕	-2,3	-8,4	-18,8	-33,9	50	98,00
242 38 05	55	0,302	E[J]	1651	1468	1304	1162	1031	905	794	GEE	197 m	1,0	4,0	3,7	-0,4	-8,7	-21,9		
<b>.308 Win.</b>	7,0	600	V[m/s]	934	871	811	755	701	647	596	⊕	100 m	-0,9	⊕	-2,9	-10,0	-22,2	-40,3	50	77,00
242 64 92	108	0,254	E[J]	3053	2655	2302	1995	1720	1465	1243	GEE	185 m	1,1	4,0	3,1	-2,0	-12,2	-28,3		



## FEEL THE #GECOIPSC TEAM SPIRIT



**ERLEBE DIE  
DYNAMIK**

1) BC-Wert = Ballistischer Koeffizient    2) V = Geschwindigkeit, E = Energie    3) GEE = Günstigste Einschießentfernung  
\* siehe Seite 207



# PISTOLE & REVOLVER

## DIE VIELFALT FÜR KURZWAFFEN



Erlebe den Schießsport mit den Kurzwaffenpatronen von GECO!  
Unser vielfältiges Sortiment wurde stets modernisiert und an die Bedürfnisse von Profis und Enthusiasten angepasst. Egal, ob statisches oder dynamisches Schießen, Jagd oder Selbstverteidigung – wir haben die perfekte Patrone und die optimale Lösung für moderne Schützen. Setze auf Style, Zuverlässigkeit und maximale Leistung. Entdecke die Auswahl, die Deine Schieß Erfahrung auf das nächste Level hebt!



**ERLEBE UNSER  
IPSC TEAM**



**WHERE  
EXCITEMENT  
STARTS**



[geco-ammunition.com](http://geco-ammunition.com)

Abgabe nur an Erwerbsberechtigte.



ACHTUNG – Gefahr durch Feuer oder Splitter, Spreng- und Wurfstücke.  
Die Informationen auf dem Produktetikett sind stets zu befolgen.

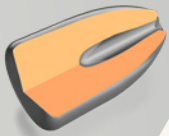

## ACTION EXTREME

Kurzweaffenmunition mit unerreichter Stoppwirkung. Das Geschoss pilzt kontrolliert auf und hat eine sehr hohe Durchschlagskraft. Die Energie wird im Ziel vollständig übertragen und liefert eine hervorragende Stoppwirkung. Auf die GECO Action Extreme kann man sich verlassen.



## HEXAGON

Basierend auf der Hohlspitz-Konstruktion wurde das Hexagon-Geschoss auf absolute Präzision konstruiert. Dabei wurde kein Wert auf die Expansionseigenschaften gelegt. Somit vereint das nicht aufpilzende Geschoss die Vorteile der HP-Konstruktion wie geschlossener Boden mit optimiertem Präzisionspotential.



## HOHLSPITZ

Das Hohlspitzgeschoss ist die perfekte Wahl, wenn es um absolute Präzision geht. Weltweit vertrauen Spitzenschützen diesem Geschoss deshalb schon seit vielen Jahren.

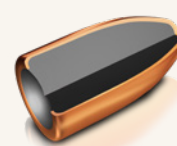

## VOLLMANTEL

Das Vollmantelgeschoss ist aufgrund seines technisch einfachen Aufbaus günstig zu fertigen. Es ist deshalb besonders für Schützen mit hoher Trainingsintensität interessant.

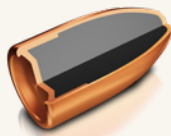

## VOLLMANTEL VERKAPSELT

Als konsequente Weiterentwicklung auf Basis des konventionellen Vollmantelgeschosses entstand die gekapselte Version. Diese zeichnet sich durch eine verminderte Rauch- und Schadstoffbelastung aus.



## BLEI-RUNDKOPF

Das traditionelle Blei-Rundkopf-Geschoss passt sich hervorragend dem Laufprofil an und ist zudem durch die verminderte Reibung sehr laufschonend.

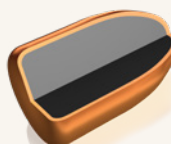

## BLEI-RUNDKOPF VERKUPFERT

Zu den Vorteilen des Blei-Rundkopf-Geschosses addiert die verkupferte Variante noch die verminderte Rauchentwicklung und eine geringere Schadstoffbelastung.

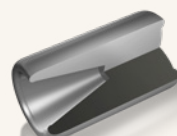







## WAD CUTTER

Das Wad Cutter Geschoss bringt durch seine schulterstabilisierte Fluglage selbst bei niedrigen Geschwindigkeit exzellente Präzision.







**Durch die Bleibelastung in direkter Umgebung des Schützen sowie der Standaufsicht können gesundheitliche Schäden auftreten.** Dank der bleifreien GreenFire Anzündtechnologie, die bereits seit Jahren in NATO qualifizierter Munition verwendet wird, gelangt kein Blei mehr in die Umgebungsluft des Schützen. Zusätzlich verhindert das am Heck umkapselte Geschoss ein Ablösen von Bleipartikeln beim Schuss.







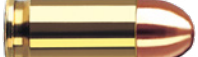













**GECO – REVOLVERPATRONEN**

Bestell Nr.	Kaliber	Geschoss	Geschoss- gewicht		Zündung	Lauf- länge (mm)	Fluggeschwindigkeit (m/s)					Auftreffenergie (Joule)				Einzel- packg.	UVP in €/1 Packung
			g	gr			v <sub>0</sub>	v <sub>10</sub>	v <sub>25</sub>	v <sub>50</sub>	E <sub>0</sub>	E <sub>10</sub>	E <sub>25</sub>	E <sub>50</sub>			
	212 76 01	<b>.32 S&amp;W LONG WC</b>	Wad Cutter	6,5	100	Amboss	150	222	215	205	190	160	150	137	117	50	31,00
	231 77 16	<b>.38 SPECIAL</b>	Vollmantel- Flachkopf	10,2	158	Amboss	150	295	287	281	278	435	421	401	373	50	31,50
	231 77 17	<b>.38 SPECIAL</b>	Hohlspitz	10,2	158	Amboss	150	295	285	273	255	444	415	379	331	50	32,40
	231 77 18	<b>.38 SPECIAL</b>	Blei- Rundkopf	10,2	158	Amboss	150	275	269	263	260	386	369	353	345	50	30,60
	231 91 00	<b>.38 SPECIAL</b>	Blei- Rundkopf verkupfert	10,2	158		150	275	269	263	260	386	369	353	345	50	32,80
	231 75 36	<b>.38 SPECIAL WC</b>	Wad Cutter	9,6	146	Amboss	150	265	255	241	230	337	311	278	233	50	31,80
	231 77 20	<b>.357 MAGNUM</b>	Vollmantel- Flachkopf	10,2	158	Amboss	150	395	386	374	354	796	761	713	638	50	33,80
	231 77 21	<b>.357 MAGNUM</b>	Hohlspitz	10,2	158	Amboss	150	395	381	363	337	796	741	672	581	50	34,50
	231 91 17	<b>.357 MAGNUM</b>	Hexagon	11,7	180		150	340	323	309	286	676	610	558	479	50	38,10
	240 29 31	<b>.44 REM. MAG.</b>	Vollmantel- Flachkopf	14,9	230	Amboss	150	368	362	354	342	1009	979	936	873	50	52,80
	240 81 24	<b>.44 REM. MAG.</b>	Hexagon	19,4	300	Amboss	150	277	275	270	267	744	734	707	692	50	61,30

Bestell Nr.	Kaliber	Geschoss	Geschoss- gewicht		Zündung	Lauf- länge (mm) **	Fluggeschwindigkeit (m/s)					Auftreffenergie (Joule)				Einzel- packg.	UVP in €/1 Packung
			g	gr			v <sub>0</sub>	v <sub>10</sub>	v <sub>25</sub>	v <sub>50</sub>	E <sub>0</sub>	E <sub>10</sub>	E <sub>25</sub>	E <sub>50</sub>			

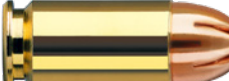
**GECO – PISTOLENPATRONEN**

	212 32 07	<b>6,35 BROWNING</b>	Vollmantel- Rundkopf	3,2	49	Amboss	60	208	205	201	193	69	67	65	60	50	31,70
	231 77 03	<b>7,65 BROWNING</b>	Vollmantel- Rundkopf	4,75	73	Amboss	150	300	294	285	273	214	205	194	177	50	30,10
	241 69 97	<b>9MM BROWNING KURZ</b>	Action EXTREME	5,5	85	Amboss	150	390	378	360	336	418	394	356	310	20	34,90
	231 77 05	<b>9MM BROWNING KURZ</b>	Vollmantel- Rundkopf	6,15	95	Amboss	150	300	294	287	276	277	266	253	234	50	31,60
	231 85 55	<b>9MM MAKAROV</b>	Vollmantel- Rundkopf	6,15	95	Amboss	150	310	304	296	283	288	277	263	240	50	31,30

Bestell Nr.	Kaliber	Geschoss	Geschoss- gewicht		Zündung	Lauflänge (mm) **	Fluggeschwindigkeit (m/s)				Auftreffenergie (Joule)			Einzel- packg.	UVP in €/ Packung		
			g	gr			V <sub>0</sub>	V <sub>10</sub>	V <sub>25</sub>	V <sub>50</sub>	E <sub>0</sub>	E <sub>10</sub>	E <sub>25</sub>			E <sub>50</sub>	
	240 81 23	<b>9MM LUGER</b>	Action EXTREME	7,0	108	Amboss	150	400	391	377	356	560	535	497	444	20	36,10
	231 86 29	<b>9MM LUGER</b>	Vollmantel- Rundkopf	8,0	124	Amboss	125	360	350	337	319	518	490	454	407	50	21,40
	231 82 21	<b>9MM LUGER</b>	Verkapseltes Vollmantel- Rundkopf	8,0	124		125	360	351	340	325	518	493	462	423	50	28,70
	231 81 95	<b>9MM LUGER</b>	Blei- Rundkopf verkupfert	8,0	124		125	360	350	337	319	518	490	454	407	50	25,00
	800 64 31	<b>9MM LUGER</b>	Ultra Target Hollow Point	8,0	124	Amboss	150	362	355	344	330	524	503	475	435	50	28,70
	231 88 40	<b>9MM LUGER</b>	Hexagon	8,0	124		150	350	341	328	311	490	465	430	387	50	29,90
	231 77 07	<b>9MM LUGER</b>	Hohlschulz	7,5	115	Amboss	150	370	355	335	319	513	472	422	407	50	28,90
	240 29 32	<b>9MM LUGER</b>	Hohlschulz	8,0	124		150	362	355	344	330	524	503	475	435	20	13,70
	231 77 08	<b>9MM LUGER</b>	Vollmantel- Flachkopf	10,0	154	Amboss	150	283	278	270	259	400	386	366	336	50	27,20
	231 77 11	<b>.38 SUPER AUTO</b>	Vollmantel- Rundkopf	8,0	124	Amboss	150	430	411	385	348	740	675	591	485	50	34,80
	242 04 51	<b>.40 S&amp;W</b>	Action EXTREME	10,0	155	Amboss	150	331	326	319	308	548	532	509	474	20	46,00
	240 33 52	<b>.40 S&amp;W</b>	Blei- Rundkopf verkupfert	10,7	165		150	353	348	340	329	667	647	619	579	50	37,50
	231 77 12	<b>.40 S&amp;W</b>	Vollmantel- Flachkopf	11,7	180	Amboss	150	310	306	301	292	562	548	530	497	50	42,30
	242 12 09	<b>.45 AUTO</b>	Action EXTREME	11,3	175	Amboss	150	321	316	309	299	584	567	541	507	20	50,60
	240 44 64	<b>.45 AUTO</b>	Hexagon	13,0	200	Amboss	150	261	260	258	254	441	437	431	418	50	44,20
	231 77 14	<b>.45 AUTO</b>	Vollmantel- Rundkopf	14,9	230	Amboss	150	260	256	250	240	503	488	466	429	50	39,30
	240 30 90	<b>.45 AUTO</b>	Blei- Rundkopf verkupfert	14,9	230		150	261	259	257	253	508	501	492	476	50	38,70
	231 77 15	<b>.45 AUTO</b>	Hohlschulz	14,9	230	Amboss	150	260	256	250	240	503	488	466	429	50	43,40



# SCHROTPATRONEN

## **NEU** GECO SLUG STAR

Hervorragende Präzision und erstklassige Qualität – ideal für das praktische Flintenschießen und IPSC-Wettkämpfe. Diese Flintenlaufpatrone eignet sich perfekt für Trainingszwecke, überzeugt durch ihre 12-mm-Bodenkappe und ist eine kostengünstige Wahl für effektives Training auf dem Schießstand.

- Gut dosierte Pulverladung für sichere Funktion und geringen Rückstoß
- Kurze transparente Hülse für höhere Kapazität in Röhrenmagazinen



**25,70 €**

Bestell-Nr.	Produkt	Kaliber	Schrotgewicht in g	Verp.	V <sub>2,5 m</sub>
243 32 24	<b>GECO SLUG STAR</b>	12/67,5	28	25/250	410 m/s

**NEU**

## COATED COMPETITION SLUG BLACK 26

- Nahezu keine Bleiablagerungen im Lauf durch Teflonbeschichtetes Geschoss
- Geringste Luftbelastung durch Bleidämpfe
- Gut dosierte Pulverladung für sichere Funktion und geringen Rückstoß
- Kurze transparente Hülse für höhere Kapazität in Röhrenmagazinen
- Die hohe Geschwindigkeit von 455 m/s (V<sub>2,5</sub>) macht das Vorhalten auf bewegliche Ziele unnötig.
- Rückstoßarm

**30,10 €**



Bestell-Nr.	Produkt	Kaliber	Schrotgewicht in g	Verp.	V <sub>2,5 m</sub>
243 20 31	<b>CCS BLACK 26</b>	12/67,5	26	25/250	455 m/s

## COATED COMPETITION SLUG RED 28

- Nahezu keine Bleiablagerungen im Lauf durch Teflonbeschichtetes Geschoss
- Geringste Luftbelastung durch Bleidämpfe
- Pulverladung speziell dosiert für sichere Funktion in sensiblen Halbautomaten
- Kurze transparente Hülse für höhere Kapazität in Röhrenmagazinen
- Die hohe Geschwindigkeit von 420 m/s (V<sub>2,5</sub>) macht das Vorhalten auf bewegliche Ziele unnötig.

**30,10 €**



Bestell-Nr.	Produkt	Kaliber	Schrotgewicht in g	Verp.	V <sub>2,5 m</sub>
243 20 32	<b>CCS RED 28</b>	12/67,5	28	25/250	420 m/s

## COMPETITION BUCK SHOT

- Speziell für IPSC Wettbewerbe entwickelt, auf denen Buck Shot Stages absolviert werden
- 9 Kugeln im Durchmesser 8,25 mm für bestmögliche Trefferquote
- Sehr enge Garbe durch Buffer Granulat
- Verlässliche Funktion selbst in sensiblen Halbautomaten
- Rückstoßarm

**18,00 €**



Bestell-Nr.	Produkt	Kaliber	Schrotgewicht in g	Verp.	V <sub>2,5 m</sub>
243 20 33	<b>BUCK SHOT MIT BUFFER</b>	12/70	30	25/250	395 m/s

## DYNAMIC BIRD SHOT

Der Einsatzbereich dieser Sportschrotpatronen umfasst alle Anwendungen des dynamischen Flintenschießens. Speziell abgestimmt auf die IPSC-Disziplinen und das Fallscheibenschießen präsentieren sich auch die Eigenschaften dieser Patrone:

- Ideales Zusammenwirken von Deckung und Schrotgewicht
- Sehr enge Garbe durch Führung der Schrote im Becher mit kurzen Schlitzern
- Verlässliche Funktion selbst in sensiblen Halbautomaten
- Rückstoßarm

**13,60 €**



Bestell-Nr.	Produkt	Kaliber	Schrotgewicht in g	Schrotstärke	Verp.	V <sub>2,5 m</sub>
243 22 46	<b>DYNAMIC BIRD SHOT 28</b>	12/70	28	2,70 mm	25/250	400 m/s

# KLEINKALIBERPATRONEN

## RIFLE & SEMI-AUTO

- Gute Leistung zum günstigen Preis
- Allzweckpatronen
- GECO Rifle: für Repetier- und Einzelladerwaffen ausgelegt
- GECO Semi-Auto: optimiert für Halbautomaten und Pistolen

**5,90 €**

Bestell-Nr.	Kaliber	Sorte	Geschoss Art	Gewicht g	Lauf- länge mm	Geschwindigkeit m/s			Aufreffenergie Joule			Einschieß- entfernung	TPL in cm mit ZF 5 cm über Seelenachse			
						V <sub>0</sub>	V <sub>50</sub>	V <sub>100</sub>	E <sub>0</sub>	E <sub>50</sub>	E <sub>100</sub>		25 m	50 m	75 m	100 m
213 25 40	.22 lfb	<b>RIFLE</b>	BR	2,6	650	330	300	280	142	117	102	50 m	0,6	⊕	-7,4	-22,1
231 85 99	.22 lfb	<b>SEMI-AUTO</b>	BR	2,6	650	350	315	294	159	129	112	50 m	0,3	⊕	-6,5	-19,5

# LUFTGEWEHRKUGELN

## DIABOLO

Für Anfänger ist es unkompliziert mit Druckluftwaffen Freude am Schießsport zu finden. Doch auch Könner sind begeistert von der Präzisionsarbeit, die bei diesem Sport geleistet wird. Die GECO Diabolo wurde speziell für Einsteiger und Hobbyschützen entwickelt. Denn wer – aus Spaß an der Sache – ständig schießt, braucht präzise Kugeln zu Niedrigpreisen. Die standardisierte Verfahrensweise bei der Herstellung dieser glatten Luftgewehrkugel garantiert das notwendige Maß an Treffgenauigkeit zu einem äußerst günstigen Preis.

- Für Einsteiger und Hobbyschützen entwickelt
- Präzise Kugel zu niedrigem Preis
- Zuverlässige Treffgenauigkeit
- Glattes Design

**8,20 €**  
500 Stück

## SUPERPOINT

Die Geco Superpoint ist eine glatte Luftgewehrkugel mit konischer Kopfform, auf Grund derer eine hohe Durchschlagskraft und Eindringtiefe realisiert wird. Sie eignet sich somit sowohl für das Silhouettenschießen als auch für die jagdliche Anwendung bei der Ungezieferbekämpfung. Die optimierte Gewichtsverteilung sorgt für eine gute Präzision und das zu einem günstigen Preis.

- Für Freizeitschützen
- Präzise Kugel zu niedrigem Preis
- Zuverlässige Treffgenauigkeit
- Spitzkugel mit glattem Heckteil

**10,00 €**  
500 Stück

Bestell-Nr.	Produkt	Kaliber/mm	Kugelgewicht g	Geschosslänge mm	Einzelpackung	Verkaufspackung
213 74 53	<b>DIABOLO</b>	4,5	0,45	5,2	500	5000
213 67 40	<b>SUPERPOINT</b>	4,5	0,50	6,9	500	5000



# Optimiert für Champions. Präzision und Zuverlässigkeit auf höchstem Niveau.

SWISS P bietet Sportschützen-Munition, die Präzision und Zuverlässigkeit auf höchstem Niveau garantiert. Entwickelt für Champions, sorgt unsere Sportlinie mit konstant hoher Qualität und Los-zu-Los-Genauigkeit für Ihren Erfolg in Long Range und dynamischen Disziplinen. Unsere militärische

Expertise und führende Technologie verschaffen Ihnen einen klaren taktischen Vorteil. Gleichzeitig übernehmen wir Verantwortung: Mit ISO 14001-zertifizierten Prozessen, Recycling und einer Wasseraufbereitungsanlage setzen wir auf Nachhaltigkeit – für Präzision und Zukunft.



## PRÄZISION DURCH KONTROLLIERTE HÄRTE.

Mit modernster Technik prüfen wir die Oberflächenhärte unserer Bauteile. Strenge Kontrollen stellen sicher, dass jedes Teil optimal auf Zuverlässigkeit, Präzision und Langlebigkeit abgestimmt ist – für Höchstleistung in jeder Anwendung.



## DS-1: Dynamisch und zuverlässig



Für dynamische Schießwettbewerbe entwickelt, bietet das DS-1 mit seinem robusten Vollmantelgeschoss (FMJ) unvergleichliche Qualität und Zuverlässigkeit. Hergestellt in der Schweiz, ist es die ideale Wahl für Sportschützen, die auf absolute Leistung zählen.

- **ROBUSTES VOLLMANTEL-DESIGN FÜR DYNAMISCHE ANWENDUNGEN**
- **SCHWEIZER PRÄZISION UND FERTIGUNGSQUALITÄT**
- **ZUVERLÄSSIGE LEISTUNG IN JEDER DISZIPLIN**

Bestell-Nr.	Modell	Kaliber	Geschoss Typ	Gewicht	Box/Stück	UVP in €*
243 47 81	<b>SWISS P CTG 9X19 DS-1 7,5G 115GR</b>	9x19	FMJ	7,5g / 115gr	50	23,50
243 47 83	<b>SWISS P CTG 9X19 DS-1 8G 124GR</b>	9x19	FMJ	8g / 124gr	50	23,50
243 47 67	<b>SWISS P CTG .223 REM. DS-1 3,6G 55GR</b>	.223 Rem.	FMJ	3,6g / 55gr	50	35,00
243 47 68	<b>SWISS P CTG .223 REM. DS-1 4,1G 63GR</b>	.223 Rem.	FMJ	4,1g / 63gr	50	39,00
243 47 69	<b>SWISS P CTG .308 WIN. DS-1 11,4G 176GR</b>	.308 Win.	FMJ	11,4g / 176gr	10	28,00
243 47 70	<b>SWISS P CTG .338 LM DS-1 16,3G 251GR</b>	.338 Lapua Mag.	FMJ	16,3g / 251gr	10	55,00

## ID-1: Sauber und sicher Indoor trainieren

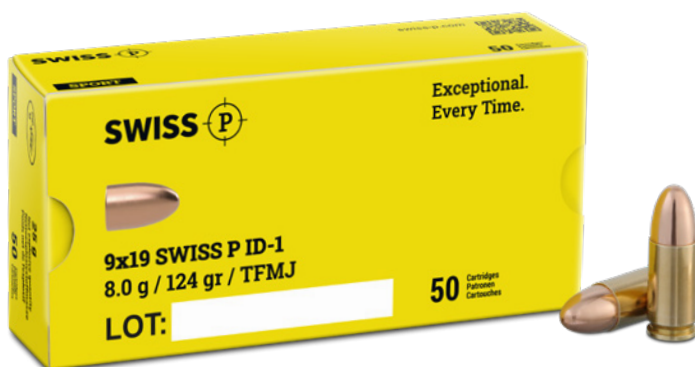

Die ID-1-Linie steht für schadstoffarmes und schwermetallfreies Indoorschießen. Dank SINTOX-Zünderelement und vollständig verkapseltem Geschoss (TFMJ) bietet sie eine gesunde Trainingsumgebung – ohne Kompromisse bei der Präzision.

- **KEINE EMISSIONEN VON BLEI UND ANDEREN SCHWERMETALLEN**
- **VERKAPSELTES GESCHOSS FÜR MINIMALE SCHADSTOFFEMISSIONEN**
- **IDEAL FÜR INDOOR-TRAINING UND SICHERE UMGEBUNGEN**

Bestell-Nr.	Modell	Kaliber	Geschoss Typ	Gewicht	Box/Stück	UVP in €*
243 47 84	<b>SWISS P CTG 9X19 ID-1 8G 124GR</b>	9x19	TFMJ	8g / 124gr	50	25,90
243 47 71	<b>SWISS P CTG .223 REM. ID-1 3,6G 55GR</b>	.223 Rem.	TFMJ	3,6g / 55gr	50	52,00
243 47 72	<b>SWISS P CTG .300 BLK. ID-1 9,5G 146GR</b>	.300 BLK	TFMJ	9,5g / 146gr	30	53,00

**LR-1: Long-Range auf höchstem Niveau**

Das LR-1 Geschoss setzt neue Maßstäbe im anspruchsvollen Long-Range-Schießen. Sein HPBT-Design (Hollow Point Boat Tail) kombiniert höchste Präzision mit einem optimierten ballistischen Koeffizienten. Perfekt für Schützen, die auf extreme Distanzen treffen wollen.

- **HPBT-DESIGN FÜR MAXIMALE PRÄZISION**
- **HERVORRAGENDER BALLISTISCHER KOEFFIZIENT FÜR WEITE DISTANZEN**
- **ZUVERLÄSSIG GETESTET BIS 2000 METER**

Bestell-Nr.	Modell	Kaliber	Geschoss Typ	Gewicht	Box/Stück	UVP in €* /
243 47 74	<b>SWISS P CTG .223 REM. LR-1 4,5G 69GR</b>	.223 Rem.	HPBT	4,5g / 69gr	50	89,00
243 47 76	<b>SWISS P CTG .308 WIN. LR-1 10,9G 168GR</b>	.308 Win.	HPBT	10,9g / 168gr	10	30,00
243 47 77	<b>SWISS P CTG .308 WIN. LR-1 11,3G 175GR</b>	.308 Win.	HPBT	11,3g / 175gr	10	30,00
243 47 78	<b>SWISS P CTG .338 LM. LR-1 16,2G 250GR</b>	.338 Lapua Mag.	HPBT	16,2g / 250gr	10	71,00
243 47 79	<b>SWISS P CTG .338 LM. LR-1 19,4G 300GR</b>	.338 Lapua Mag.	HPBT	19,4g / 300gr	10	71,00
243 47 80	<b>SWISS P CTG .375 LR-1 22,7G 350GR</b>	.375 SWISS P	HPBT	22,7g / 350gr	10	84,00

Bestell-Nr.	Modell	Ballistische Koeffizienten – Drag Koeffizient –				Ballistische Koeffizienten – Koeffizient G1 –				Ballistische Koeffizienten – Koeffizient G7 –			
		895 m/s	805 m/s	790 m/s	865 m/s	895 m/s	805 m/s	790 m/s	865 m/s	895 m/s	805 m/s	790 m/s	865 m/s
243 47 74	<b>SWISS P CTG .223 Rem. LR-1 4,5g 69gr</b>	0.2946	0.3096	0.2872	0.312	0.1444	0.1347	0.1203	0.1357	0.2762	0.175	0.1726	0.1623
243 47 76	<b>SWISS P CTG .308 Win. LR-1 10,9g 168gr</b>	0.3096	0.3655	0.2872	0.312	0.1347	0.1203	0.1203	0.1357	0.4549	0.253	0.1857	0.2638
243 47 77	<b>SWISS P CTG .308 Win. LR-1 11,3g 175gr</b>	0.2872	0.3655	0.2872	0.312	0.1203	0.1203	0.1203	0.1357	0.5277	0.2832	0.2651	0.306
243 47 78	<b>SWISS P CTG .338 LM. LR-1 16,2g 250gr</b>	0.2486	0.312	0.2486	0.312	0.1357	0.1357	0.1357	0.1357	0.5281	0.3557	0.3495	0.3062
243 47 79	<b>SWISS P CTG .338 LM. LR-1 19,4g 300gr</b>	0.251	0.3213	0.251	0.3213	0.1263	0.1263	0.1263	0.1263	0.6779	0.4292	0.4064	0.393
243 47 80	<b>SWISS P CTG .375 LR-1 22,7g 350gr</b>	0.2385	0.3070	0.2385	0.3070	0.1175	0.1175	0.1175	0.1175	0.6183	0.3984	0.4404	0.3614

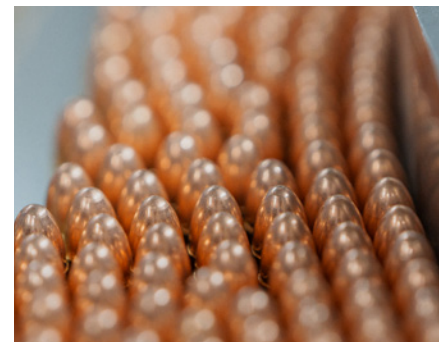
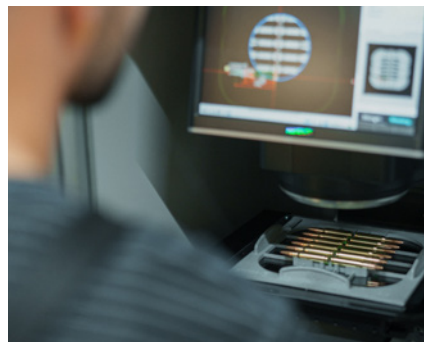
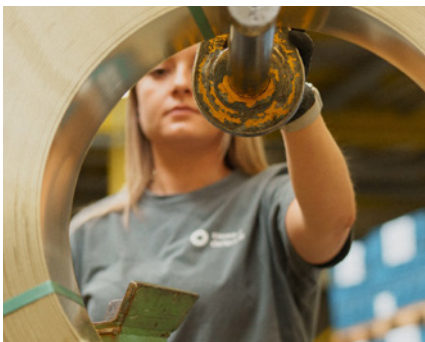

Bestell-Nr.	Modell	Parameter	0 m	50 m	100 m	150 m	200 m	250 m	300 m	350 m	400 m	450 m	500 m	550 m	600 m
243 47 74*	<b>SWISS P CTG .223 Rem. LR-1 4,5g 69gr</b>	Geschwindigkeit m/s	895	849	803	758	713	668	625	583	543	504	466	431	397
		Energie Joule	1790	1611	1442	1283	1135	998	874	761	659	567	486	415	352
		Flugzeit in ms	0	57	118	182	250	323	400	483	572	667	770	882	1003
		Winddrift cm	0	1	3	7	13	20	31	43	59	77	99	125	155

Bestell-Nr.	Modell	Parameter	0 m	100 m	200 m	300 m	400 m	500 m	600 m	700 m	800 m	900 m	1000 m	1100 m	1200 m
243 47 76**	<b>SWISS P CTG .308 Win. LR-1 10,9g 168gr</b>	Geschwindigkeit m/s	805	742	679	619	560	503	450	398	350	309	281	265	255
		Energie Joule	3532	3001	2513	2088	1709	1379	1104	863	668	520	430	383	354
		Flugzeit in ms	0	129	270	425	594	783	993	1229	1497	1802	2144	2512	2898
		Winddrift cm	0	3	11	26	49	81	124	180	252	342	451	573	704

Bestell-Nr.	Modell	Parameter	0 m	100 m	200 m	300 m	400 m	500 m	600 m	700 m	800 m	900 m	1000 m	1100 m	1200 m
243 47 77**	<b>SWISS P CTG .308 Win. LR-1 11,3g 175gr</b>	Geschwindigkeit m/s	790	735	681	629	578	530	484	441	400	362	330	305	287
		Energie Joule	3526	3052	2620	2235	1888	1587	1324	1099	904	740	615	526	465
		Flugzeit in ms	0	131	273	426	591	772	969	1186	1424	1688	1978	2294	2633
		Winddrift cm	0	2	10	24	45	74	112	162	224	301	392	490	595

Bestell-Nr.	Modell	Parameter	0 m	100 m	300 m	500 m	700 m	900 m	1000 m	1100 m	1200 m	1300 m	1400 m	1500 m	1600 m
243 47 78***	<b>SWISS P CTG .338 LM. LR-1 16,2g 250gr</b>	Geschwindigkeit m/s	865	818	727	640	559	485	450	417	386	357	333	318	307
		Energie Joule	6061	5420	4281	3318	2531	1905	1640	1409	1207	1032	898	819	763
		Flugzeit in ms	0	119	378	672	1006	1390	1604	1835	2084	2354	2646	2954	3275
		Winddrift cm	0	2	16	47	98	175	224	282	349	426	514	610	713

Bestell-Nr.	Modell	Parameter	0 m	100 m	300 m	500 m	700 m	900 m	1000 m	1100 m	1200 m	1300 m	1400 m	1500 m	1600 m
243 47 79***	<b>SWISS P CTG .338 LM. LR-1 19,4g 300gr</b>	Geschwindigkeit m/s	835	797	722	650	581	516	485	455	427	400	374	350	331
		Energie Joule	6763	6162	5056	4098	3274	2583	2282	2008	1769	1552	1357	1188	1063
		Flugzeit in ms	0	123	386	678	1004	1370	1570	1783	2010	2252	2511	2788	3083
		Winddrift cm	0	1	14	40	83	146	186	233	286	348	417	496	584

Bestell-Nr.	Modell	Parameter	0 m	200 m	400 m	600 m	800 m	1000 m	1100 m	1400 m	1300 m	1400 m	1600 m	1800 m	2000 m
243 47 80****	<b>SWISS P CTG .375 LR-1 22,7g 350gr</b>	Geschwindigkeit m/s	865	787	712	641	573	508	478	448	419	392	343	313	297
		Energie Joule	8492	7030	5757	4664	3724	2932	2588	2277	1996	1711	1334	1114	1000
		Flugzeit in ms	0	242	510	806	1136	1506	1709	1926	2157	2403	2950	3565	4224
		Winddrift cm	0	6	24	56	105	175	219	269	327	393	550	742	956

**Referenz Parameter**

- \* Testlauf-Länge: 600 mm / Drall: 12" / Seitenwind Geschwindigkeit: 5 m/s / Referenzbedingungen: 15 °C / 1013,25 hPa / 0% Luftfeuchtigkeit / 0 m über dem Meeresspiegel
- \*\* Testlauf-Länge: 650 mm / Drall: 12" / Seitenwind Geschwindigkeit: 5 m/s / Referenzbedingungen: 15 °C / 1013,25 hPa / 0% Luftfeuchtigkeit / 0 m über dem Meeresspiegel
- \*\*\* Testlauf-Länge: 650 mm / Drall: 10" / Seitenwind Geschwindigkeit: 5 m/s / Referenzbedingungen: 15 °C / 1013,25 hPa / 0% Luftfeuchtigkeit / 0 m über dem Meeresspiegel
- \*\*\*\* Testlauf-Länge: 762 mm / Drall: 12" / Seitenwind Geschwindigkeit: 5 m/s / Referenzbedingungen: 15 °C / 1013,25 hPa / 0% Luftfeuchtigkeit / 0 m über dem Meeresspiegel

Für mehr Details besuchen  
Sie unsere Website:  
[swiss-p.com/sport](http://swiss-p.com/sport)



# Rottweil®

## REIZ DER DYNAMIK

Jeder Jäger will in seiner Laufbahn den Erfolg eines gelungenen Schrotschusses genießen. Neben der körperlichen Selbstbeherrschung und der inneren Ruhe, die der eher statische Büchschuss erfordert, gehört zum Schrotschuss eine faszinierende Dynamik und eine wirklich harmonische Bewegung. Oft entscheiden Bruchteile von Sekunden darüber, ob das Wild waidgerecht erlegt wird. Wer es jagdlich auf Flug- oder Niederwild abgesehen hat, braucht Übung im Flintenschuss und selbstverständlich die richtige Munition. Bei Schrotpatronen müssen Pulver, Treiber und Ladung exakt zusammenwirken, damit Reichweite, Streuung, Deckung und Wirkung auf das Wild den Anforderungen entsprechen. Die Konstruktion der ROTTWEIL-Schrotpatronen sowie der Einsatz ausgesuchter und ständig überwachter Komponenten bieten die Sicherheit, die man von einem renommierten deutschen Hersteller erwartet. Deshalb entscheidet sich, wer einen Jagdtag „aus dem Bilderbuch“ erleben möchte, für Rottweil-Schrotpatronen – schon der Waidgerechtigkeit zuliebe!



**ROTTWEIL-AMMUNITION.COM**



# DAS ROTTWEIL PORTFOLIO

Rottweil bietet ein umfangreiches Sortiment an Schrotpatronen für die Jagd und den Schießstand an. Um diesen unterschiedlichen Anforderungen gerecht zu werden, hat Rottweil verschiedene Produktlinien entwickelt – so finden Sie genau die Patronen, die optimal zu Ihnen und Ihrem Einsatzzweck passt.

## WAIDMANNSSHEIL LINE

### Produktgruppen:

WAIDMANNSSHEIL MAGNUM,  
SEMI MAGNUM, HV PLASTIK, BISMUTH,  
MAGNUM STEEL, STEEL HV



Die **ROTTWEIL WAIDMANNSSHEIL LINE** steht für kompromisslose Premiumqualität. Von sorgfältig geprüften Komponenten bis hin zum edlen Design – hier ist alles auf die Ansprüche anspruchsvoller Jäger abgestimmt.

## GAME EDITION

### Produktgruppen:

GAME EDITION ENTE, HASE, TAUBE,  
FASAN, KRÄHE, GANS, HUNT



Für spezielle Einsatzzwecke bietet die **ROTTWEIL GAME EDITION** optimal auf das Wild abgestimmte Patronen. Dank optimierter Energieverteilung und strenger Qualitätsprüfungen liefern diese Patronen präzise Ergebnisse und höchste Sicherheit – selbst unter schwierigen Bedingungen oder auf weite Distanzen.

## CLASSIC LINE

### Produktgruppen:

SPECIAL 36,  
SPECIAL 32 STEEL HV,  
SPECIAL FIBER



Die **ROTTWEIL CLASSIC LINE** ist die ideale Wahl für Vieljäger. Sie verbindet bewährte Qualität mit einem hervorragenden Preis-Leistungs-Verhältnis – ermöglicht durch den Einsatz effizienter Standardkomponenten.

## EXTRA LINE

### Produktgruppen:

EXACT,  
EXPRESS



Für besondere Anforderungen bietet die **ROTTWEIL EXTRA LINE** erstklassige Patronen – etwa Flintenlaufgeschosse für die Schwarzwildjagd oder Buckshot Patronen für spezielle Einsatzzwecke.

## COMPETITION LINE

### Produktgruppen:

GOLD HV, FIBER, SPECIAL,  
SPECIAL STEEL



Die **ROTTWEIL COMPETITION LINE** wurde speziell für Sportschützen entwickelt und bietet eine breite Auswahl an Patronen für Disziplinen wie Trap, Skeet und Sporting Clays.

# Rottweil®

## WAIDMANNSSHEIL LINE



## ROTTWEIL WAIDMANNSSHEIL

Der hohe Qualitätsanspruch ist unser Antrieb.

Bereits bei der Auswahl der geeigneten Komponenten für unsere Premium-Schrotpatronen gehen wir mit großer Sorgfalt vor. Nur ausgiebig geprüfte und selektierte Hülsen, Zwischenmittel und Pulver finden Verwendung. Auch beim Erscheinungsbild unserer hochwertigen Linie gehen wir andere Wege: feinsten, wischfester Aufdruck auf den Hülsen, hochwertige Verpackungen sowie hohe, glänzende Bodenkappen sind Ausdruck unseres Premiumanspruchs. Das wichtigste Kriterium für die anspruchsvolle Jägerschaft ist jedoch die gleichbleibend hohe Qualität beim Einsatz unserer Schrotpatronen. Deshalb bieten ROTTWEIL WAIDMANNSSHEIL-Produkte hervorragende Deckung auf allen Jagddistanzen und mit verschiedensten Laufverengungen, zuverlässige Zündung und Ladefähigkeit sowie sichere Tötungswirkung. Dieser hohe Qualitätsanspruch bleibt unser stetiger Antrieb bei Herstellung und Weiterentwicklung der Rottweil-Schrotpatronen.

## ROTTWEIL WAIDMANNSSHEIL MAGNUM

Besonders kraftvoll für mehr Deckung

Durch die höchstmögliche Schrotvorlage ist diese Patrone für ganz besondere Ansprüche der Niederwildjagd bestimmt. Die Magnum-Patrone darf nur in Flinten mit 76 mm (3") langen Patronenlagern verwendet werden.

- Kal. 12: schwarze Kunststoffhülse mit 25 mm hoher Bodenkappe
- Kal. 20: gelbe Kunststoffhülse mit 16 mm hoher Bodenkappe
- Becherpfropfen
- Bleischrot
- höchstmögliche Schrotvorlage



Bestell-Nr.	Kaliber	Schrotnummer	Schrotgröße in mm	Gewicht in gramm	V <sub>2,5</sub> (m/s)	Verp.	UVP in €*
243 15 72	ROTTWEIL WMH MAGNUM	12/76	5	3,0	52	370	10/250 18,70
243 15 73	ROTTWEIL WMH MAGNUM	12/76	4	3,2	52	370	10/250 18,70
243 15 82	ROTTWEIL WMH MAGNUM	12/76	3	3,5	52	370	10/250 18,70
243 15 74	ROTTWEIL WMH MAGNUM	12/76	2	3,7	52	370	10/250 18,70
243 15 75	ROTTWEIL WMH MAGNUM	12/76	1	4,0	52	370	10/250 18,70
243 15 76	ROTTWEIL WMH MAGNUM	20/76	6	2,7	33	370	10/250 18,20
243 15 77	ROTTWEIL WMH MAGNUM	20/76	5	3,0	33	370	10/250 18,20
243 15 78	ROTTWEIL WMH MAGNUM	20/76	4	3,2	33	370	10/250 18,20
243 15 79	ROTTWEIL WMH MAGNUM	20/76	3	3,5	33	370	10/250 18,20
243 15 80	ROTTWEIL WMH MAGNUM	20/76	2	3,7	33	370	10/250 18,20
243 15 81	ROTTWEIL WMH MAGNUM	20/76	1	4,0	33	370	10/250 18,20

## ROTTWEIL WAIDMANNSSHEIL SEMI MAGNUM

Viel Deckung für Normale Flinten

Um dem Jäger für eine Normal beschossene Flinte mit der Patronenlagerlänge von 70 mm auch eine höhere Schrotladung zu bieten, ist diese Semi-Magnum-Ladung entwickelt worden. Die Innen-Ballistik ist auf diese Gegebenheiten besonders abgestimmt.

- Schwarze Kunststoffhülse
- 25 mm hohe Bodenkappe
- Becherpfropfen
- Bleischrot
- hohe Schrotvorlage



Bestell-Nr.	Kaliber	Schrotnummer	Schrotgröße in mm	Gewicht in gramm	V <sub>2,5</sub> (m/s)	Verp.	UVP in €*
243 15 85	ROTTWEIL WMH SEMI MAGNUM	12/70	6	2,7	40	385	10/250 15,20
243 15 87	ROTTWEIL WMH SEMI MAGNUM	12/70	5	3,0	40	385	10/250 15,20
243 15 88	ROTTWEIL WMH SEMI MAGNUM	12/70	4	3,2	40	385	10/250 15,20
243 15 89	ROTTWEIL WMH SEMI MAGNUM	12/70	3	3,5	40	385	10/250 15,20
243 15 90	ROTTWEIL WMH SEMI MAGNUM	12/70	2	3,7	40	385	10/250 15,20
243 15 91	ROTTWEIL WMH SEMI MAGNUM	12/70	1	4,0	40	385	10/250 15,20

\* siehe Seite 207



## ROTTWEIL WAIDMANNSSHEIL HV PLASTIK

Meisterhaft vollendet für schnelle Treffer

Die äußerst hochwertige Kunststoff-Ausführung der legendären Waidmannsheil Pappe ist ebenfalls ein echtes Erfolgsprodukt im Rottweil Schrotpatronensortiment. Die besonders hohe Geschwindigkeit, kombiniert mit der – im Becherpfropfen geführten – schweren Schrotvorlage, bietet bei guter Deckung auch im Grenzbereich der wirksamen Schrotschussentfernung hervorragende Leistungen.

- Kal. 12: schwarze Kunststoffhülse mit 25 mm hoher Bodenkappe
- Kal. 16: schwarze Kunststoffhülse mit 16 mm hoher Bodenkappe
- Kal. 20: gelbe Kunststoffhülse mit 16 mm hoher Bodenkappe
- Becherpfropfen
- Bleischrot
- Besonders schnell (HV)



Bestell-Nr.		Kaliber	Schrotnummer	Schrotgröße in mm	Gewicht in gramm	V <sub>2,5</sub> (m/s)	Verp.	UVP in €*
243 15 97	<b>ROTTWEIL WMH HV</b>	12/70	6	2,70	36	395	10/250	12,30
243 15 98	<b>ROTTWEIL WMH HV</b>	12/70	5	3,00	36	395	10/250	12,30
243 15 99	<b>ROTTWEIL WMH HV</b>	12/70	4	3,20	36	395	10/250	12,30
243 16 00	<b>ROTTWEIL WMH HV</b>	12/70	3	3,50	36	395	10/250	12,30
243 16 01	<b>ROTTWEIL WMH HV</b>	12/70	2	3,70	36	395	10/250	12,30
243 16 02	<b>ROTTWEIL WMH HV</b>	12/70	1	4,00	36	395	10/250	12,30
243 16 04	<b>ROTTWEIL WMH HV STREU</b>	12/70	6	2,70 ⊗	32	385	10/250	12,30
243 16 05	<b>ROTTWEIL WMH HV STREU</b>	12/70	4	3,20 ⊗	32	385	10/250	12,30
243 16 08	<b>ROTTWEIL WMH HV</b>	16/70	6	2,70	31	385	10/250	12,30
243 16 10	<b>ROTTWEIL WMH HV</b>	16/70	5	3,00	31	385	10/250	12,30
243 16 11	<b>ROTTWEIL WMH HV</b>	16/70	4	3,20	31	385	10/250	12,30
243 16 12	<b>ROTTWEIL WMH HV</b>	16/70	3	3,50	31	385	10/250	12,30
243 16 14	<b>ROTTWEIL WMH HV</b>	16/70	1	4,00	31	385	10/250	12,30
243 16 18	<b>ROTTWEIL WMH HV</b>	20/70	5	3,00	28	385	10/250	12,30
243 16 20	<b>ROTTWEIL WMH HV</b>	20/70	3	3,50	28	385	10/250	12,30

⊗ = Streukreuz

## ROTTWEIL WAIDMANNSSHEIL BISMUTH\*\*

Für das uneingeschränkte Jagen mit bleifreien Schrotten

ROTTWEIL WAIDMANNSSHEIL-Bismuth-Patronen weisen eine etwa 22 % höhere Materialdichte im Vergleich zu Stahlschrot auf, was zu erhöhter Letalität auf größere Entfernungen führt.

Der spezielle Faserpfropfen in Kombination mit einer H-Scheibe bewirkt eine besonders gleichmäßige, großflächige Deckung und eine bessere Trefferquote.

Diese Patronen sind auch für Flinten geeignet, die nicht für Stahlschrot ausgelegt sind, und unabhängig von der Choke-Bohrung einsetzbar – das erhöht ihre Vielseitigkeit. Zudem ermöglicht das ungiftige Bismutschrot eine waidgerechte Jagd, die sowohl die Umwelt als auch die Gesundheit der Jäger schont.

- Kal. 12: grüne Kunststoffhülse mit 25 mm hoher, vernickelter Bodenkappe
- Kal. 16: grüne Kunststoffhülse mit 16 mm hoher, vernickelter Bodenkappe
- Kal. 20: gelbe Kunststoffhülse mit 16 mm hoher, vernickelter Bodenkappe
- Faserpfropfen für bessere Deckung
- Bismut Schrot für Flinten mit Normalbeschluss
- Umweltverträglich

Mit einer maximalen Mündungsgeschwindigkeit von bis zu 390 m/s bieten die Rottweil-„Waidmannsheil Bismuth“-Patronen höchste Energieabgabe, große Schussweiten und ein geringeres Vorhalte-Maß auf bewegte Ziele

- 1. Bessere Materialeigenschaften:** Die Schrote der Waidmannsheil-Bismuth-Patronen bestehen aus reinem Bismuth mit einer Dichte von 9,78 g/cm<sup>3</sup> und sind damit rund 22% dichter als Weicheisen. Gleichzeitig sind sie deutlich weicher und verformbarer.
- 2. Höhere Trefferquote:** Aufgrund der im Vergleich zu Bleischrot geringeren Dichte von Bismut kann bei gleicher Vorlage eine größere Schrot Nummer verwendet werden. Dadurch erhöht sich die Anzahl der Schrote pro Ladung und somit die Trefferwahrscheinlichkeit.
- 3. Mehr Freiheiten:** Die Waidmannsheil Bismuth ermöglicht das uneingeschränkte Jagen mit bleifreier Munition auf alle Arten von Niederwild an Wasserflächen, im Wald oder auf dem freien Feld.



 Keine Waffen mit verstärktem Stahlschrotbeschluss notwendig

Bestell-Nr.	Kaliber	Schrot Nummer	Schrotgröße in mm	Gewicht in gramm	V <sub>2,5</sub> (m/s)	Verp.	UVP in €*
243 16 23 <b>ROTTWEIL WMH BISMUTH</b>	12/70	6	2,70	32	390	10/250	39,50
243 16 24 <b>ROTTWEIL WMH BISMUTH</b>	12/70	5	3,00	32	390	10/250	39,50
243 16 25 <b>ROTTWEIL WMH BISMUTH</b>	12/70	4	3,20	32	390	10/250	39,50
243 16 26 <b>ROTTWEIL WMH BISMUTH</b>	12/70	3	3,50	32	390	10/250	39,50
243 20 57 <b>ROTTWEIL WMH BISMUTH</b>	12/70	2	3,70	32	390	10/250	39,50
<b>NEU</b> 800 48 29 <b>ROTTWEIL WMH BISMUTH</b>	16/67,5	5	3,00	26	390	10/250	37,80
<b>NEU</b> 800 48 27 <b>ROTTWEIL WMH BISMUTH</b>	16/67,5	3	3,50	26	390	10/250	37,80
<b>NEU</b> 800 48 26 <b>ROTTWEIL WMH BISMUTH</b>	16/67,5	1	4,00	26	390	10/250	37,80
243 16 28 <b>ROTTWEIL WMH BISMUTH</b>	20/70	5	3,00	28	390	10/250	37,80
243 16 29 <b>ROTTWEIL WMH BISMUTH</b>	20/70	3	3,50	28	390	10/250	37,80

\*\* Aufgrund schwankender Rohstoffverfügbarkeit, kann die Warenverfügbarkeit eingeschränkt sein.



## ROTTWEIL WAIDMANNSSHEIL MAGNUM STEEL

Kraftvoll für mehr Deckung in umweltsensiblen Geländen

Die WAIDMANNSSHEIL MAGNUM STEEL Schrotpatronen aus hochwertigem Weicheisen bieten eine leistungsstarke Option für Jäger, die auf maximale Durchschlagskraft und Präzision setzen. Mit ihrer robusten Konstruktion und erhöhten Geschossenergie eignen sich diese Patronen besonders für anspruchsvolle Jagdsituationen und bieten eine zuverlässige Leistung in unterschiedlichen Umgebungen.

- Kal. 12: grüne Kunststoffhülse mit 25 mm hoher, vernickelter Bodenkappe
- Kal. 20: gelbe Kunststoffhülse mit 16 mm hoher, vernickelter Bodenkappe
- Patrone für Flinten mit 76 mm (3") Patronenlager
- Spezial-Becherpfropfen
- Weicheisenschrot
- Umweltverträglich



Nur für Flinten mit  
Stahlschrotbeschluss

Bestell-Nr.	Kaliber	Schrotnummer	Schrotgröße in mm	Gewicht in gramm	V <sub>2,5</sub> (m/s)	Verp.	UVP in €*
243 17 33	<b>ROTTWEIL WMH MAGNUM STEEL</b>	12/76	5	3,00	36	400	10/250 13,90
243 17 34	<b>ROTTWEIL WMH MAGNUM STEEL</b>	12/76	4	3,25	36	400	10/250 13,90
243 17 35	<b>ROTTWEIL WMH MAGNUM STEEL</b>	12/76	3	3,50	36	400	10/250 13,90
243 17 38	<b>ROTTWEIL WMH MAGNUM STEEL</b>	12/76	2	3,75	36	400	10/250 13,90
243 17 39	<b>ROTTWEIL WMH MAGNUM STEEL</b>	12/76	1	4,00	36	400	10/250 13,90
243 17 41	<b>ROTTWEIL WMH MAGNUM STEEL</b>	20/76	5	3,00	28	395	10/250 13,90
243 17 42	<b>ROTTWEIL WMH MAGNUM STEEL</b>	20/76	3	3,50	28	395	10/250 13,90
243 17 43	<b>ROTTWEIL WMH MAGNUM STEEL</b>	20/76	2	3,75	28	395	10/250 13,90
243 39 92	<b>ROTTWEIL WMH SUPER MAGNUM STEEL</b>	12/89	2	3,75	42	380	25/250 50,00

## ROTTWEIL WAIDMANNSSHEIL STEEL HV

Die rasante Weicheisenpatrone

Die WAIDMANNSSHEIL STEEL HV (HV = high velocity = Hohe Geschwindigkeit) Schrotpatronen zeichnen sich durch herausragende Leistungen für Jäger aus, da sie Präzision und Zuverlässigkeit vereinen. Die Patrone mit bleifreiem C.I.P.-gerechtem Weicheisenschrot bietet sich besonders für umweltsensible Gelände an.

- Kal. 12: grüne Kunststoffhülse mit 25 mm hoher, vernickelter Bodenkappe
- Kal. 20: gelbe Kunststoffhülse mit 16 mm hoher, vernickelter Bodenkappe
- Spezial-Becherpfropfen
- Weicheisenschrot
- besonders schnell (HV)
- Umweltverträglich



Nur für Flinten mit  
Stahlschrotbeschluss

Bestell-Nr.	Kaliber	Schrotnummer	Schrotgröße in mm	Gewicht in gramm	V <sub>2,5</sub> (m/s)	Verp.	UVP in €*
243 17 45	<b>ROTTWEIL WMH STEEL HV</b>	12/70	5	3,00	32	395	10/250 10,70
243 17 46	<b>ROTTWEIL WMH STEEL HV</b>	12/70	4	3,25	32	395	10/250 10,70
243 17 47	<b>ROTTWEIL WMH STEEL HV</b>	12/70	3	3,50	32	395	10/250 10,70
243 17 48	<b>ROTTWEIL WMH STEEL HV</b>	12/70	2	3,75	32	395	10/250 10,70
243 17 50	<b>ROTTWEIL WMH STEEL HV</b>	20/70	5	3,00	24	400	10/250 10,70
243 17 51	<b>ROTTWEIL WMH STEEL HV</b>	20/70	4	3,25	24	400	10/250 10,70
243 17 52	<b>ROTTWEIL WMH STEEL HV</b>	20/70	3	3,50	24	400	10/250 10,70
243 17 53	<b>ROTTWEIL WMH STEEL HV</b>	20/70	2	3,75	24	400	10/250 10,70

\* siehe Seite 207



# Rottweil®

## GAME EDITION



## ROTTWEIL GAME EDITION

Entwickelt für wildartspezifische Anforderungen

Die Komponenten und die Leistung der Patronen der ROTTWEIL GAME EDITION sind hinsichtlich der Energieverteilung und damit der Tötungswirkung für bestimmte Wildarten optimiert. Die Feinabstimmung jeder einzelnen Patrone wurde durch intensive Tests und ein neues Mess- und Auswertungsverfahren erreicht. Leichte Wildarten benötigen weniger, schwerere mehr Deckungsenergie – entscheidend ist die Kombination aus Energieabgabe und Deckung. Dabei spielt auch die Körperfläche des bejagten Wildes eine Rolle. Bezogen auf bestimmte Niederwildarten liefern GAME EDITION-Patronen innerhalb gängiger Schussentfernungen deutlich mehr Deckungsenergie, als für eine waidgerechte Erlegung erforderlich ist. Das gibt dem Niederwildjäger das beruhigende Gefühl, auf Energiereserven zurückgreifen zu können – etwa wenn der Schuss nicht exakt auf dem Wildkörper sitzt, wenn Haarwild hochflüchtig oder Federwild schnell fliegend ist oder wenn die Schussentfernung an der Wirkungsgrenze der Patronen liegt. Die Patronen der GAME EDITION gewährleisten damit bestmöglichen jagdlichen Erfolg bei der Niederwildjagd.

**GAME EDITION ENTE**

- Kal. 12: dunkelgrüne Kunststoffhülse mit 16 mm hoher Bodenkappe
- Kal. 16: dunkelgrüne Kunststoffhülse mit 16 mm hoher Bodenkappe
- Kal. 20: gelbe Kunststoffhülse mit 16 mm hoher Bodenkappe
- Weicheisenschrot
- Umweltverträglich
- Optimiert auf eine Schussdistanz von 12 - 25 m

bleifrei  
**GREEN**  
lead-free

Bestell-Nr.	Kaliber	Schrot- nummer	Schrotgröße in mm	Gewicht in gramm	V <sub>2,5</sub> (m/s)	Verp.	UVP in €*
<b>ROTTWEIL GAME EDITION ENTE 12/70</b>							
243 17 08	12/70	4	3,25	32	375	25/250	16,10
<b>ROTTWEIL GAME EDITION ENTE 16/67,5</b>							
243 17 09	16/67,5	5	3,00	26	355	25/250	16,10
<b>ROTTWEIL GAME EDITION ENTE 20/70</b>							
243 17 10	20/70	5	3,00	24	385	25/250	16,10



Keine Waffen mit  
verstärktem Stahlschrot-  
beschuss notwendig

**GAME EDITION HASE**

- Kal. 12: dunkelgrüne Kunststoffhülse mit 16 mm hoher Bodenkappe
- Bleischrot
- Optimiert auf eine Schussdistanz von 15 - 35 m

Bestell-Nr.	Kaliber	Schrot- nummer	Schrotgröße in mm	Gewicht in gramm	V <sub>2,5</sub> (m/s)	Verp.	UVP in €*
<b>ROTTWEIL GAME EDITION HASE 12/70</b>							
243 16 98	12/70	3	3,50	36	400	25/250	19,40

**GAME EDITION TAUBE**

- Kal. 12: dunkelgrüne Kunststoffhülse mit 16 mm hoher Bodenkappe
- Kal. 20: gelbe Kunststoffhülse mit 16 mm hoher Bodenkappe
- Bleischrot
- Optimiert auf eine Schussdistanz von 15 - 35 m

Bestell-Nr.	Kaliber	Schrot- nummer	Schrotgröße in mm	Gewicht in gramm	V <sub>2,5</sub> (m/s)	Verp.	UVP in €*
<b>ROTTWEIL GAME EDITION TAUBE 12/70</b>							
243 16 92	12/70	6	2,80	32	400	25/250	16,10
<b>ROTTWEIL GAME EDITION TAUBE 20/70</b>							
243 16 94	20/70	6	2,70	30	380	25/250	20,40

**GAME EDITION FASAN**

- Kal. 12: dunkelgrüne Kunststoffhülse mit 16 mm hoher Bodenkappe
- Kal. 20: gelbe Kunststoffhülse mit 16 mm hoher Bodenkappe
- Bleischrot
- Filzpfropfen
- Geringer Rückstoß
- Optimiert auf eine Schussdistanz von 15 - 35 m

Bestell-Nr.	Kaliber	Schrot- nummer	Schrotgröße in mm	Gewicht in gramm	V <sub>2,5</sub> (m/s)	Verp.	UVP in €*
<b>ROTTWEIL GAME EDITION FASAN 12/70</b>							
243 17 05	12/70	6	2,70	28	390	25/250	19,00
<b>ROTTWEIL GAME EDITION PHEASANT 20/70</b>							
243 17 06	20/70	6	2,70	28	375	25/250	19,00



## GAME EDITION KRÄHE

- Dunkelgrüne Kunststoffhülse
- 16 mm hohe Bodenkappe
- Bleischrot
- Optimiert auf eine Schussdistanz von 20 - 40 m

Bestell-Nr.	Kaliber	Schrot- nummer	Schrotgröße in mm	Gewicht in gramm	V <sub>2,5</sub> (m/s)	Verp.	UVP in €* / 1000
<b>ROTTWEIL GAME EDITION KRÄHE</b>							
243 16 99	12/70	5,5	2,90	34	400	25/250	17,20



## GAME EDITION GANS

- Dunkelgrüne Kunststoffhülse
- 16 mm hohe Bodenkappe
- Weicheisenschrot
- Umweltverträglich
- Optimiert auf eine Schussdistanz von 15 - 35 m



Bestell-Nr.	Kaliber	Schrot- nummer	Schrotgröße in mm	Gewicht in gramm	V <sub>2,5</sub> (m/s)	Verp.	UVP in €* / 1000
<b>ROTTWEIL GAME EDITION GANS 12/76</b>							
243 17 04	12/76	2	3,75	35	405	25/250	21,40



Nur für Flinten mit  
Stahlschrotbeschuss

## GAME EDITION HUNT

- Dunkelgrüne Kunststoffhülse
- 16 mm hohe Bodenkappe
- Bleischrot
- Allroundpatrone für die Jagd
- Filzpfropfen für bessere Deckung

Bestell-Nr.	Kaliber	Schrot- nummer	Schrotgröße in mm	Gewicht in gramm	V <sub>2,5</sub> (m/s)	Verp.	UVP in €* / 1000
<b>ROTTWEIL GAME EDITION HUNT 12/70</b>							
243 16 37	12/70	5	3,00	34	390	25/250	19,40
243 16 38	12/70	3	3,50	34	390	25/250	19,40



\* siehe Seite 207



# Rottweil®

## CLASSIC LINE



## ROTTWEIL CLASSIC LINE

Vielseitige Jagdpatronen mit Standardkomponenten

ROTTWEIL CLASSIC-Line-Patronen sind die ideale Munition für Jäger mit hohem Verbrauch: Sie bieten ein hervorragendes Preis-Leistungs-Verhältnis. Der günstigere Preis entsteht durch den Einsatz kostengünstiger Standardkomponenten. Dennoch erfüllen diese Patronen ihre Aufgabe zuverlässig, gewährleisten eine gute Deckung und liefern konstante Ergebnisse auf hohem Niveau. Sie eignen sich besonders für intensive Jagdeinsätze.

## ROTTWEIL SPECIAL 36

### Viel Schrote für Schnäppchenjäger

Für sehr preisbewusste Jäger ist diese Jagdschrotpatrone mit niedriger Bodenkapenhöhe aber hoher Schrotvorlage eine Alternative mit geringen qualitativen Zugeständnissen. Der günstige Preis ergibt sich durch die Verwendung preiswerterer Komponenten bei der Laborierung.

- Kal. 12: orange Kunststoffhülse mit 12 mm hoher Bodenkappe
- Becherpfropfen
- Bleischrot



Bestell-Nr.		Kaliber	Schrot- nummer	Schrotgröße in mm	Gewicht in gramm	V <sub>2,5</sub> (m/s)	Verp.	UVP in €* 
243 16 53	<b>ROTTWEIL SPECIAL 36</b>	12/70	6	2,70	36	380	25/250	18,20
243 16 54	<b>ROTTWEIL SPECIAL 36</b>	12/70	5	3,00	36	380	25/250	18,20
243 16 55	<b>ROTTWEIL SPECIAL 36</b>	12/70	4	3,20	36	380	25/250	18,20
243 16 56	<b>ROTTWEIL SPECIAL 36</b>	12/70	3	3,50	36	380	25/250	18,20
243 16 57	<b>ROTTWEIL SPECIAL 36</b>	12/70	2	3,70	36	380	25/250	18,20
243 16 58	<b>ROTTWEIL SPECIAL 36</b>	12/70	1	4,00	36	380	25/250	18,20

## ROTTWEIL SPECIAL FIBER

### Feine Schrote für höhere Trefferquoten

Diese Jagdschrotpatronenlinie bietet in allen drei Kalibern eine große Auswahl an Schrotstärken. Der Schwerpunkt ist dabei auf die feineren Schrote gelegt worden. Der Faserpfropfen kombiniert mit der H-Scheibe bewirkt eine besonders gleichmäßige, eher größerflächige Deckung und eine bessere Trefferquote auf kleineres Wild.

- Kal. 12: orange Kunststoffhülse mit 12 mm Bodenkappe
- Kal. 16: grüne Kunststoffhülse mit 10 mm Bodenkappe
- Kal. 20: gelbe Kunststoffhülse mit 10 mm Bodenkappe
- H-Scheibe/Faserpfropfen
- Bleischrot



Bestell-Nr.		Kaliber	Schrot- nummer	Schrotgröße in mm	Gewicht in gramm	V <sub>2,5</sub> (m/s)	Verp.	UVP in €* 
243 16 63	<b>ROTTWEIL SPECIAL FIBER 12</b>	12/67,5	7	2,50	32	380	25/250	17,30
243 16 64	<b>ROTTWEIL SPECIAL FIBER 12</b>	12/67,5	6	2,70	32	380	25/250	17,30
243 16 65	<b>ROTTWEIL SPECIAL FIBER 12</b>	12/67,5	5	3,00	32	380	25/250	17,30
243 16 66	<b>ROTTWEIL SPECIAL FIBER 12</b>	12/67,5	4	3,20	32	380	25/250	17,30
243 16 73	<b>ROTTWEIL SPECIAL FIBER 16</b>	16/67,5	7	2,50	27	385	25/250	17,30
243 16 74	<b>ROTTWEIL SPECIAL FIBER 16</b>	16/67,5	6	2,70	27	385	25/250	17,30
243 16 75	<b>ROTTWEIL SPECIAL FIBER 16</b>	16/67,5	5	3,00	27	385	25/250	17,30
243 16 76	<b>ROTTWEIL SPECIAL FIBER 16</b>	16/67,5	3	3,50	27	385	25/250	17,30
243 16 79	<b>ROTTWEIL SPECIAL FIBER 20</b>	20/67,5	7	2,50	26	375	25/250	17,30
243 16 80	<b>ROTTWEIL SPECIAL FIBER 20</b>	20/67,5	6	2,70	26	375	25/250	17,30
243 16 81	<b>ROTTWEIL SPECIAL FIBER 20</b>	20/67,5	5	3,00	26	375	25/250	17,30
243 16 82	<b>ROTTWEIL SPECIAL FIBER 20</b>	20/67,5	4	3,20	26	375	25/250	17,30
243 16 83	<b>ROTTWEIL SPECIAL FIBER 20</b>	20/67,5	3	3,50	26	375	25/250	17,30

\* siehe Seite 207



**NEU ROTTWEIL SPECIAL 32 STEEL HV**

Leistung, in Stahl geschmiedet

Die Jagdschrotpatronen aus der Rottweil CLASSIC SPECIAL Serie mit Standardkomponenten sind ideal für Jäger mit höherem Munitionsbedarf. Die Patrone mit bleifreiem C.I.P.-gerechtem Weicheisenschrot bietet sich besonders für umweltsensible Gelände an. Um dem Jäger für eine verstärkt beschossene Flinte mit der Patronenlagerlänge von 70 mm auch eine höhere Schrotvorlage zu bieten, ist diese Rottweil SPECIAL 32 STEEL HV entwickelt worden. Die Innen-Ballistik ist auf diese Gegebenheiten besonders abgestimmt.

- Kal. 12: Orange Kunststoffhülse mit 12 mm Bodenkappe
- Spezial-Becherpfropfen
- Weicheisenschrot
- Umweltverträglich

bleifrei  
**GREEN**  
lead-freeNur für Flinten mit  
Stahlschrotbeschluss

Bestell-Nr.		Kaliber	Schrot- nummer	Schrotgröße in mm	Gewicht in gramm	V <sub>2,5</sub> (m/s)	Verp.	UVP in €* 
800 48 98	<b>ROTTWEIL SPECIAL 32 STEEL HV</b>	12/70	5	3,00	32	400	25/250	17,10
243 25 58	<b>ROTTWEIL SPECIAL 32 STEEL HV</b>	12/70	4	3,25	32	400	25/250	17,10
800 48 99	<b>ROTTWEIL SPECIAL 32 STEEL HV</b>	12/70	3	3,50	32	400	25/250	17,10
800 49 00	<b>ROTTWEIL SPECIAL 32 STEEL HV</b>	12/70	2	3,75	32	400	25/250	17,10
800 49 01	<b>ROTTWEIL SPECIAL 32 STEEL HV</b>	12/70	1	4,00	32	400	25/250	17,10



\* siehe Seite 207



# Rottweil®

## EXTRA LINE



## **ROTTWEIL EXTRA LINE**

Spitzenprodukte für besondere jagdliche Anwendungszwecke

Die ROTTWEIL-EXACT LINE-Patronen mit Flintenlaufgeschossen für die Jagd auf Schwarzwild überzeugen durch höchste Präzision und herausragenden Qualitätsanspruch. Die EXPRESS LINE-Postenschrot-Patronen ermöglichen die Jagd auf Schalenwild in Ländern, in denen der „rauhe Schuss“ erlaubt ist. EXTRA LINE – ein Extra an Sicherheit, ein Extra an Leistung.

# EXACT

## Für überzeugende Treffgenauigkeit

Beim Schuss mit der Flinte auf Schwarzwild kommt es auf höchstmögliche Präzision an. Das Stück soll auf Entfernungen bis 50 Meter waidgerecht und ohne Nachsuche zur Strecke gebracht werden. Die Rottweil EXACT Flintenlaufgeschoss-Patrone ist auf

Präzision getrimmt und damit die präziseste Rottweil Flintenlaufgeschoss-Patrone, die es je gab. Außerdem bietet sie eine preiswerte Alternative zu den klassischen Flintenlaufgeschossen mit Filzlaborierung.

5 Schuss auf 50 m

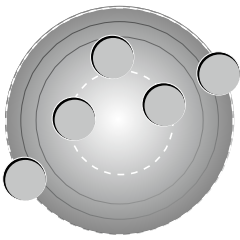

Herkömmliche, vollkalibrige Patronen mit Flintenlaufgeschoss

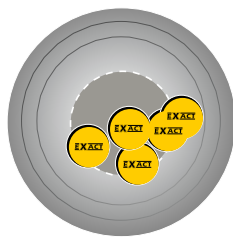

**EXACT**

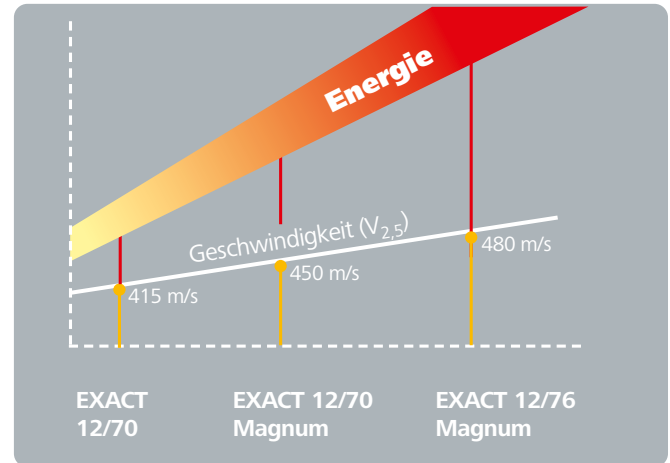

## ROTTWEIL EXACT

### Überragende Präzision

Die Jagdpatrone mit Flintenlaufgeschoss. ROTTWEIL EXACT: Bereits im Namen wird die überragende Präzision ausgedrückt. Die Patrone wurde zusammen mit dem namhaften Geschosshersteller Gualandi entwickelt.

Die Magnum-Varianten der ROTTWEIL EXACT bringen mehr Energie ins Ziel. Die hohe Stoppwirkung auf Schwarzwild wird dadurch noch etwas erhöht. Durch ihre höhere Geschwindigkeit ermöglichen es die Magnum Laborierungen außerdem, das Vorhaltemaß zu verringern, was vor allem bei Drückjagden die Fehlschussquote drastisch reduziert.



- Kal. 12: transparente Kunststoffhülse mit 16 mm (Magnum = 25 mm) hoher Bodenkappe, weißes Kunststoffheckteil
- Kal. 16: transparente Kunststoffhülse mit 16 mm hoher Bodenkappe, weißes Kunststoffheckteil
- Kal. 20: gelb transparente Kunststoffhülse mit 16 mm hoher Bodenkappe, gelbes Kunststoffheckteil
- Mit Gualandi Technologie

Bestell-Nr.

### ROTTWEIL EXACT / EXACT MAGNUM

Bestell-Nr.	Produktname	Kaliber	Schrot-nummer	Schrotgröße in mm	Gewicht in gramm	$V_{2,5}$ (m/s)	Verp.	UVP in €*
243 17 21	ROTTWEIL EXACT	12/70	-	-	32	415	10/250	21,20
243 17 28	ROTTWEIL EXACT MAGNUM	12/76	-	-	32	480	10/250	22,40
243 17 23	ROTTWEIL EXACT	16/70	-	-	29	420	10/250	21,20
243 17 24	ROTTWEIL EXACT	20/70	-	-	26	420	10/250	21,20
243 17 30	ROTTWEIL EXACT MAGNUM	20/76	-	-	26	460	10/250	22,40

\* siehe Seite 207



# EXACT GREEN

**20% mehr Energie\*\*,**  
**100% bleifrei**

## ROTTWEIL EXACT GREEN

Bleifrei selbst für sensible Flinten

ROTTWEIL EXACT GREEN-Patronen setzen im Ziel mehr Energie frei als konventionelle bleihaltige Patronen (über 20 % mehr). Das 25-g-Geschoss aus Zinn ist deutlich leichter als Bleigeschosse und lässt höhere Mündungsgeschwindigkeiten zu, ohne den zulässigen Maximaldruck zu überschreiten. Die Kombination aus geringerem Gewicht und höherer Geschwindigkeit reduziert den Geschossabfall und verringert das Vorhaltemaß bei bewegten Zielen. Zinn verhält sich beim Verformen ähnlich wie Blei, daher ist das Geschoss für den Einsatz in Flinten ohne Stahlschrotbeschluss geeignet. Erhältlich in zwei Ausführungen: Standardgasdruck (für alle Flinten) und Semi Magnum (max. 1050 bar) für Flinten mit verstärktem Beschuss.

- Kal. 12: transparente Kunststoffhülse mit 16 mm hoher Bodenkappe
- Kal. 20: gelbe Kunststoffhülse mit 16 mm hoher Bodenkappe
- Flintenlaufgeschoss aus Zinn



Bestell-Nr.	Kaliber	Schrot- nummer	Schrotgröße in mm	Gewicht in gramm	V <sub>2,5</sub> (m/s)	Verp.	UVP in €*
241 40 65 <b>ROTTWEIL EXACT GREEN</b>	12/70	-	-	25	515	5/200	24,40
241 40 66 <b>ROTTWEIL EXACT GREEN SEMI MAGNUM</b>	12/70	-	-	25	565	5/200	25,70
243 17 32 <b>ROTTWEIL EXACT GREEN SEMI MAGNUM</b>	20/70	-	-	25	535	10/250	50,90

\*\* im Vergleich zu bleihaltigen ROTTWEIL EXACT Patronen im gleichen Kaliber

## ROTTWEIL EXPRESS

Speziell entwickelt für besondere Jagdsituationen

Rottweil EXPRESS Postenschrotpatronen gibt es mit Schrotdurchmessern von 4,5 mm bis 8,4 mm. Das hohe Gewicht jedes einzelnen Postenschrotes führt zu einer hohen Energieabgabe im Ziel. Die transparente Hülse zeigt den Inhalt auf einen Blick.

- Kal. 12: transparente Kunststoffhülse mit 16 mm hoher Bodenkappe
- Kal. 16: transparente Kunststoffhülse mit 16 mm hoher Bodenkappe
- Postenschrot aus Blei
- H- Scheibe/Faserpfropfen



Bestell-Nr.	Kaliber	Schrot- nummer	Schrotgröße in mm	Gewicht in gramm	Grains	V <sub>2,5</sub> (m/s)	Verp.	UVP in €*
243 17 13 <b>ROTTWEIL EXPRESS</b>	12/67,5	BBBB	4,50	38	70	385	10/250	16,60
243 17 15 <b>ROTTWEIL EXPRESS</b>	12/67,5	AA	5,00	35	43	390	10/250	16,60
243 17 16 <b>ROTTWEIL EXPRESS</b>	12/67,5	SSSG	6,20	32	21	415	10/250	16,60
243 17 17 <b>ROTTWEIL EXPRESS</b>	12/67,5	SPSG	7,65	32	12	415	10/250	16,60
243 17 18 <b>ROTTWEIL EXPRESS</b>	12/67,5	SG/LG	8,40	32	9	415	10/250	16,60
243 17 19 <b>ROTTWEIL EXPRESS</b>	16/67,5	SPSG	7,65	24	9	415	10/250	16,60

# Rottweil®

## COMPETITION LINE



Die App für Sportschützen,  
Trainer und Schießstände.



## ROTTWEIL COMPETITION LINE

Trap und Skeet – weltweit etabliert

Ob Trap, Skeet, Jagdliches Schießen, Jagdparcours etc.: Schießsport soll Spaß machen und Erfolg bringen. Um erfolgreich zu sein, kommt es auch auf die richtige Munition an. Rottweil bietet ein breites Sortiment von Sportschrotpatronen, die speziell auf diese unterschiedlichen Schießdisziplinen abgestimmt sind und damit die Voraussetzungen für konstant gute Leistungen schaffen. Das Produktprogramm umfasst rasante Varianten für den erfahrenen Schützen, Streuversionen für kurze Distanzen oder die vielfältige Special-Serie für den Allrounder. Und dieser Sport macht auch Ihrem Geldbeutel Spaß, denn ROTTWEIL Sportschrotpatronen sind günstiger als Sie denken.

# ROTTWEIL GOLD HV SERIE

ROTTWEIL HV Patronen sind seit Jahren der Inbegriff für rasante Sportschrotpatronen mit hoher und gleichbleibender Qualität. Mit der neuen GOLD HV Serie erreicht ROTTWEIL eine neue Qualitätsstufe. In enger Zusammenarbeit mit erfolgreichen Kaderschützen des DSB wurden viele Komponenten optimiert: Schrote mit mehr Brechkraft, Pulver mit weniger Rückstoß, Zwischenmittel mit opti-

mierter Deckung auf unterschiedliche Schussdistanzen und transparente Hülsen, die die ausgefeilte Technologie sichtbar machen. Dabei spricht die neue GOLD HV nicht nur den professionellen Schützen olympischer Disziplinen an. Auch passionierte Sportschützen und leidenschaftliche Parcoursschützen profitieren von den verbesserten Eigenschaften dieser Schrotpatronenserie.

## DIE VORTEILE DER GOLD HV SERIE AUF EINEN BLICK:

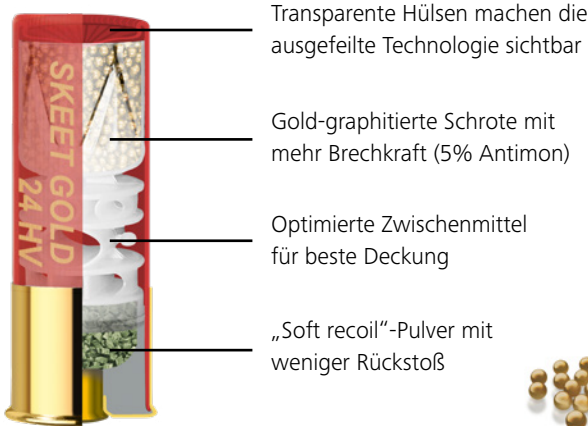

Transparente Hülsen machen die ausgefeilte Technologie sichtbar

Gold-graphitierte Schrote mit mehr Brechkraft (5% Antimon)

Optimierte Zwischenmittel für beste Deckung

„Soft recoil“-Pulver mit weniger Rückstoß

Entwickelt in Zusammenarbeit mit dem Deutschen Schützen Bund



## ROTTWEIL GOLD HV

In Kooperation mit erfolgreichen Schützen entwickelt

Bei den Schützen haben sich diese rasanten Patronen seit ihrer Einführung als Hochleistungspatronen – HV = High Velocity (Hohe Geschwindigkeit) – für das Wurfscheibenschießen einen Namen gemacht. Trotz ihrer Schnelligkeit ist eine optimale und gleichmäßige Verteilung der Schrote gewährleistet. Die Rottweil GOLD HV Serie ist somit für alle olympischen Wurfscheiben-Disziplinen, das jagdliche Schießen und das Jagdparcours-Schießen optimal geeignet.



- Kal. 12: farbige Kunststoffhülse mit 25 mm hoher Bodenkappe
- Hohe Brechkraft durch harte, gold-graphitierte Bleischrote (5% Antimon)
- Optimierte Zwischenmittel für beste Deckung
- Geringe Vorhaltemaße durch schnelle HV-Pulverladung
- Geringer Rückstoß durch „soft recoil“-Pulver mit gleichmäßigem Abbrandverhalten
- Verlässliche Sinoxid-Zündung

Bestell-Nr.	Kaliber	Schrot-nummer	Schrotgröße in mm	Gewicht in gramm	V <sub>2,5</sub> (m/s)	Verp.	UVP in €*
243 17 59	12/67,5	9	2,00 ⊗	24	405	25/250	14,20
243 17 54	12/70	9	2,00	24	415	25/250	13,60
243 17 56	12/70	8	2,20	24	415	25/250	13,60
243 17 58	12/70	7,5	2,40	24	415	25/250	13,60
243 17 60	12/70	8	2,20	28	405	25/250	15,40

⊗ = Streukreuz



## ROTTWEIL FIBER

Optimale Übungspatrone für ökologisch bewusste Sportschützen

Die Rottweil FIBER ist eine ausgewogene Sportschrotpatrone für Wettkampf und Training. Sie überzeugt durch ihre qualitativ hochwertigen und speziell aufeinander abgestimmten Komponenten. Die Patrone ist äußerst umweltfreundlich, da sie eine biologisch abbaubare Pappscheibe und Faserpfropfen enthält. Zudem schont die korrosionsfreie SINOXID®-Zündung den Lauf.

- Kal. 12: orangene Kunststoffhülse mit 12 mm hoher Bodenkappe
- Kal. 16: grüne Kunststoffhülse mit 10 mm hoher Bodenkappe
- Kal. 20: gelbe Kunststoffhülse mit 10 mm hoher Bodenkappe
- Faserpfropfen
- Bleischrot



Bestell-Nr.		Kaliber	Schrot- nummer	Schrotgröße in mm	Gewicht in gramm	V <sub>2,5</sub> (m/s)	Verp.	UVP in €*
243 32 23	<b>ROTTWEIL FIBER TRAP</b>	12/67,5	7,5	2,40	24	385	25/250	13,60
243 17 63	<b>ROTTWEIL FIBER TRAP</b>	12/67,5	7,5	2,40	28	380	25/250	16,10
243 17 64	<b>ROTTWEIL FIBER TRAP</b>	16/67,5	7,5	2,40	28	380	25/250	17,20
243 17 66	<b>ROTTWEIL FIBER SKEET</b>	16/67,5	9	2,00	28	380	25/250	17,20
243 17 65	<b>ROTTWEIL FIBER TRAP</b>	20/67,5	7,5	2,40	24	380	25/250	17,20
243 17 67	<b>ROTTWEIL FIBER SKEET</b>	20/67,5	9	2,00	24	380	25/250	17,20

## ROTTWEIL SPECIAL

Mehr Vielfalt für Sportschützen

Die Rottweil SPECIAL ist eine ausgewogene Patrone für Skeet- / Sport- / Trap-Schützen die ein hervorragendes Trefferbild durch ihre Cup-Wad aus Kunststoff, sowie durch ihre jahrelange, optimierte Konstruktion bietet. Der Lauf wird durch die korrosionssichere SINOXID®-Zündung geschont, wodurch diese Patrone auch ideal für intensives Training geeignet ist.

- Kal. 12: farbige Kunststoffhülse mit 12 mm hoher Bodenkappe
- Kal. 20: gelbe Kunststoffhülse mit 10 mm hoher Bodenkappe
- Becherpfropfen
- Bleischrot



Bestell-Nr.		Kaliber	Schrot- nummer	Schrotgröße in mm	Gewicht in gramm	V <sub>2,5</sub> (m/s)	Verp.	UVP in €*
243 15 68	<b>ROTTWEIL SPECIAL SKEET</b>	12/70	9	2,00	24	405	25/250	11,50
243 17 71	<b>ROTTWEIL SPECIAL SPORT</b>	12/70	8	2,20	24	390	25/250	11,50
243 15 69	<b>ROTTWEIL SPECIAL TRAP</b>	12/70	7,5	2,40	24	405	25/250	11,50
243 06 58	<b>ROTTWEIL SPECIAL SKEET STREU</b>	12/67,5	9	2,00 ⊗	24	395	25/250	12,80
243 06 59	<b>ROTTWEIL SPECIAL TRAP</b>	12/70	7,5	2,40	28	390	25/250	12,50
243 17 61	<b>ROTTWEIL SPECIAL SKEET STREU</b>	12/70	9	2,00 ⊗	28	390	25/250	13,70
243 17 68	<b>ROTTWEIL SPECIAL SUBSONIC</b>	12/70	7,5	2,40	28	315	25/250	13,10
243 11 32	<b>ROTTWEIL SPECIAL TRAP</b>	20/70	7,5	2,40	24	400	25/250	12,50

⊗ = Streukreuz

## ROTTWEIL SPECIAL STEEL

Bleifrei für zielsichere Sportschützen

Die Rottweil SPECIAL STEEL ist eine ausgewogene Patrone für Skeet- / Sport- / Trap-Schützen die ein hervorragendes Trefferbild durch ihre Cup-Wad aus Kunststoff, sowie durch ihre jahrelange, optimierte Konstruktion bietet. Der Lauf wird durch die korrosionssichere SINOXID®-Zündung geschont, wodurch diese Patrone auch ideal für intensives Training geeignet ist. Die Patrone mit bleifreiem C.I.P.-gerechtem Weicheisenschrot bietet sich besonders für umweltsensible Wurfscheibenstände an.

- Kal. 12: bordeaux Kunststoffhülse mit 10 mm hoher Bodenkappe
- Kal. 16: grüne Kunststoffhülse mit 10 mm hoher Bodenkappe
- Kal. 20: gelbe Kunststoffhülse mit 10 mm hoher Bodenkappe
- Spezial-Becherpfropfen
- Weicheisenschrot
- Umweltverträglich



Keine Waffen mit verstärktem Stahlschrot-beschuss notwendig

Bestell-Nr.		Kaliber	Schrot-nummer	Schrotgröße in mm	Gewicht in gramm	V <sub>2,5</sub> (m/s)	Verp.	UVP in €*
243 39 83	<b>ROTTWEIL SPECIAL STEEL</b>	12/70	7	2,50	24	410	25/250	10,70
243 39 84	<b>ROTTWEIL SPECIAL STEEL</b>	12/70	8	2,20	24	410	25/250	10,70
243 39 86	<b>ROTTWEIL SPECIAL STEEL 115 dB**</b>	12/70	7	2,50	24	360	25/250	10,70
243 41 31	<b>ROTTWEIL SPECIAL STEEL 115 dB**</b>	12/70	8	2,20	24	360	25/250	10,70
243 39 89	<b>ROTTWEIL SPECIAL STEEL</b>	12/70	7	2,50	28	390	25/250	11,10
243 17 69	<b>ROTTWEIL SPECIAL SUBSONIC STEEL</b>	12/67,5	7	2,50	28	315	25/250	12,80
243 41 32	<b>ROTTWEIL SPECIAL STEEL</b>	16/67,5	7	2,50	26	350	25/250	13,10
243 41 33	<b>ROTTWEIL SPECIAL STEEL</b>	20/70	7	2,50	24	385	25/250	12,20

\*\* auf 115 dB reduzierter Schallpegel



## Die App für Sportschützen, Trainer und Schießstände.

entwickelt von Beretta

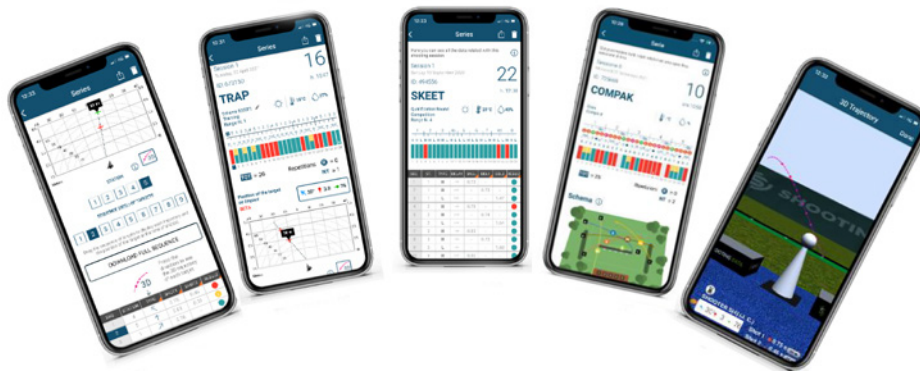

- Effektives **Sammeln, Analysieren** und **Verbessern** der eigenen **Schießfertigkeiten**
- **Optimierung** der **Schützenpotenziale** durch einfache Datenerfassung
- **Erhöhtes Kundenerlebnis** durch moderne und technisch versierte **Trainingsumgebung**

\* siehe Seite 207

Hersteller: RWS GmbH / Kronacher Straße 63 / 90765 Fürth / www.rws-technology.com









ACHTUNG – Gefahr durch Feuer oder Splitter, Spreng- und Wurfstücke. Die Informationen auf dem Produktetikett sind stets zu befolgen.

## INFORMATIONEN UND TIPPS ZU WEICHEISENSCHROT

Durch das geringere spezifische Gewicht (7,8 g/cm<sup>3</sup> im Vergleich zu 11,0 g/cm<sup>3</sup> von Blei) fliegen Weicheisenschrote langsamer und nicht so weit. Um das Flugverhalten und den Energieverlust von Weicheisenschroten gegenüber Bleischroten auszugleichen, muss man für

den gleichen Einsatzzweck die Größe der Weicheisenschrote um ca. 2 Schrotnummern höher wählen. Konkret bedeutet das: Statt einer 2,7 mm (= Nr. 6) Bleischrotpatrone empfiehlt sich die Verwendung einer 3,25 mm = Nr. 4) Weicheisenschrotpatrone.

Diese Tabelle zeigt genau, welche Flinten für den Verschuss mit Stahlpatronen geeignet sind

WAFFE			PATRONE <span style="color: green;">■</span> geeignet <span style="color: red;">■</span> nicht geeignet						
KALIBER	BESCHUSSZEICHEN	CHOKE	Stahlschrot - Ø (mm)						
			< 2,50	2,50	2,75	3,00	3,25	3,50	3,75
Weicheisenpatronen mit Standarddruck (bis 740 bar)									
<b>12</b> Normalbeschuss		Zylindrischer Lauf							
		1/4 1/2 3/4 1/1							
Hochleistungs-Weicheisenpatronen mit erhöhtem Druck (bis 1050 bar) *									
<b>12</b> Verstärkter Stahlschrotbeschuss	 	Zylindrischer Lauf							
		1/4 1/2							
		3/4 1/1							
Weicheisenpatronen mit Standarddruck (bis 780 bar)									
<b>16</b> Normalbeschuss		Zylindrischer Lauf							
		1/4 1/2 3/4 1/1							
Weicheisenpatronen mit Standarddruck (bis 830 bar)									
<b>20</b> Normalbeschuss		Zylindrischer Lauf							
		1/4 1/2 3/4 1/1							
Hochleistungs-Weicheisenpatronen mit erhöhtem Druck (bis 1050 bar) *									
<b>20</b> Verstärkter Stahlschrotbeschuss	 	Zylindrischer Lauf							
		1/4 1/2							
		3/4 1/1							

\*) Hochleistungs-Weicheisenpatronen sind am Aufdruck „1050 bar“ auf der Patronenhülse zu erkennen

Quelle: Beschussamt Ulm



Produkt	Bestell-Nr.	Kaliber/Eignung	Einzelpackung	UVP in €/Packung
---------	-------------	-----------------	---------------	------------------

### RWS RANDZÜNDER

	<b>OHNE KUGEL</b>	213 16 41	4 mm kurz	100	34,60
	<b>MIT KUGEL NR. 7</b>	213 16 76	4 mm kurz	100	40,70
	<b>OHNE KUGEL</b>	213 16 68	4 mm lang	100	30,50
	<b>OHNE KUGEL PLUS</b>	231 76 96	4 mm lang	100	37,70
	<b>MIT KUGEL NR. 7</b>	213 16 84	4 mm lang	100	39,70

### RWS FLOBERTPATRONEN

	<b>FLOBERT-RUNDKUGEL</b>	231 93 55	6 mm	150	41,20
	<b>FLOBERT-SPITZKUGEL</b>	231 93 56	6 mm	150	47,60
	<b>FLOBERT-RUNDKUGEL</b>	213 09 98	9 mm	50	45,20
	<b>FLOBERT-SPITZKUGEL</b>	213 10 05	9 mm	50	55,50
	<b>FLOBERT-DOPPELSCHROT</b>	213 20 95	9 mm 1,9 mm Nr. 10	50	51,10

### RWS VIEHBETÄUBUNGSKARTUSCHEN

	<b>FÜR KLEINVIEH</b>	**243 06 67	9x17 mm grün	50	44,40
	<b>FÜR GROSSVIEH</b>	**243 06 65	9x17 mm gelb	50	44,40
	<b>FÜR BULLEN UND OCHSEN</b>	**243 06 66	9x17 mm blau	50	44,40
	<b>FÜR SCHWERSTE TIERE</b>	**243 06 64	9x17 mm rot	50	44,40



Bestell-Nr.                      Kaliber/Eignung                      Einzelpackung                      UVP in €/1  
 Packung

**GECO KNALLPATRONEN**

	**231 86 31	<b>6 MM FLOBERT KNALL</b>	100	15,40
	**231 86 30	<b>.22 LANG KNALL</b>	50	17,10
	**231 73 19	<b>8 MM KNALL</b>	50	35,50
	**243 47 23	<b>9 MM P.A. KNALL</b>	50	30,50
	**243 47 22	<b>9 MM R KNALL (NITRO)</b>	50	30,50
	**231 86 38	<b>9 MM R KNALL (SCHWARZPULVER)</b>	50	35,50

**GECO EXERZIERPATRONE**

	<b>EXERZIERPATRONE</b>	**231 76 08	<b>9 MM LUGER</b>	50	205,00
---	------------------------	-------------	-------------------	----	--------



# WIEDERLADEN

## Die Munition entscheidet

Das Selbst- bzw. Wiederladen, das „Maßschneidern“ seiner eigenen Patronen, eröffnet sowohl Jägern als auch Schützen völlig neue Möglichkeiten. Allein das Gefühl bei Verwendung erstklassiger Komponenten seine Patronen exakt den eigenen Bedürfnissen anpassen zu können, ist für viele schon eine große Sache. Und außerdem wird das Schießen billiger und der Selbstlader gewinnt wertvolle Erfahrungen hinsichtlich Munition und Waffe.



Bestell-Nr.	Zündhütchen-Nr.	Ø mm	Bezeichnung	Eignung	Zündsystem	Einzel- packung.	Verk. packung.	UVP in €/ Packung
-------------	-----------------	------	-------------	---------	------------	---------------------	-------------------	----------------------

**RWS-AMBOSSZÜNDHÜTCHEN SINOXID (in Schiebeschachteln)**

242 43 80	<b>4031</b>	<b>4,45</b>	für kleinkalibrige Pistolen- und Revolverpatronen	6,35; 7,65; 9 mm Luger; .32 S&W lang; .38 S&W; .38 Special; .40 S&W; .357 Mag.	Boxer	100	1000	11,50
242 43 85	<b>4047</b>	<b>4,45</b>	für kleinkalibrige Pistolen- u. Revolverpatronen, Magnum	9 mm Luger; .32 S&W lang; .38 Special; .40 S&W; .357 Mag.	Boxer	100	1000	11,50
242 43 82	<b>5337</b>	<b>5,33</b>	für großkalibrige Pistolen- und Revolverpatronen	.45 Auto; .45 Colt; .44-40; .44 Mag.; .41 Mag.	Boxer	100	1000	12,40
242 43 81	<b>4033</b>	<b>4,45</b>	für kleinkalibrige Büchsenpatronen	.22 Hornet; .222 Rem.; 5,6 x 50 5,6 x 50 R; .30 Carbine; .223	Boxer	100	1000	11,50
242 43 83	<b>5341</b>	<b>5,33</b>	für großkalibrige Büchsenpatronen	5,6 x 52 R; 5,6 x 57; .243 Win.; 6,5 x 57; 7 x 57 R; 7 x 64; 8 x 57 IS; .404	Boxer	100	1000	12,40
242 43 84	<b>5333</b>	<b>5,33</b>	für großkalibrige Büchsenpatronen, Magnum	6,5 x 68; 7 x 64; 7 mm Rem.Mag.; 8 x 68 S	Boxer	100	1000	12,40

**RWS-AMBOSSZÜNDHÜTCHEN – SCHWERMETALLFREI (in Schiebeschachteln)**GreenFire  
Technology

242 43 86	<b>4171</b>	<b>4,45</b>	für kleinkalibrige Pistolen- und Revolverpatronen	6,35; 7,65; 9 mm Luger; .40 S&W; .32 S&W lang; .38 S&W; .38 Special; .357 Mag.	Boxer	100	1000	12,10
-----------	-------------	-------------	---	--	-------	-----	------	-------

**RWS-VORDERLADERZÜNDHÜTCHEN SINOXID (in Runddosen)**

231 93 54	<b>1075</b>	<b>4,47</b>	gerippt	Vorderlader	Vorderlader	250	2500	30,50
231 93 53	<b>1075</b>	<b>4,47</b>	gerippt plus (verstärkt)	Vorderlader	Vorderlader	250	2500	33,00
210 52 76	<b>1081</b>	<b>6,12</b>	4flügelig	Vorderlader	Vorderlader	200	1000	27,40
210 38 93	<b>1218</b>	<b>5,90</b>	6flügelig	Schlaghammer	Vorderlader	200	1000	38,80

**RWS-ZÜNDUNG SINOXID (in Schiebeschachteln)**

210 16 88	<b>7002</b>	<b>5,68</b>	Zündung VI	Schrotpatronen/Böller	Boxer	100	1000	<b>86,70</b>
-----------	-------------	-------------	------------	-----------------------	-------	-----	------	--------------

Diese Produkte sind erwerbsscheinfrei

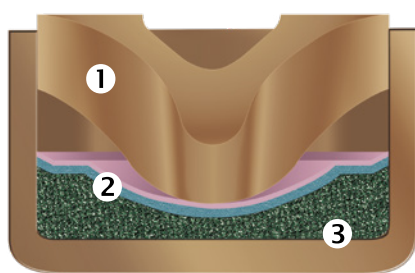

Schematisches Schnittbild

① Amboss, ② Lackschicht, ③ Zündmittel

**DREI... ZWEI... EINS... ZÜNDUNG**

RWS-Anzündhütchen unterliegen anspruchsvollsten Qualitätsprüfungen. Die Produktion des Anzündhütchens erfolgt auf einer vor wenigen Jahren installierten hochmodernen Fertigungsanlage. Die Herstellung wird in der Reihenfolge Stanzen, Napf ziehen, Zündsatz einbringen, Trocknen und Pressen sowie Amboss eindrücken von integrierten automatischen Qualitätsprüfungen begleitet. Mit modernsten, optoelektronischen Prüfmitteln werden sie auf Abweichungen in Aufbau und Maßhaltigkeit überprüft. Die Anzündempfindlichkeit unserer Anzündhütchen wird so eingestellt, dass die Zündung bei einem ausreichend tiefen und zentrischen Aufschlag durch den Schlagbolzen der Waffe mit 100%iger Sicherheit erfolgt.

\* siehe Seite 207

Hersteller: RWS GmbH / Kronacher Straße 63 / 90765 Fürth / www.rws-technology.com



ACHTUNG – Gefahr durch Feuer oder Splitter, Spreng- und Wurfstücke. Die Informationen auf dem Produktetikett sind stets zu befolgen.



## HÜLSEN

### Neue praktische Verpackungen – neue attraktive Preise

#### Die Hülse ist das Herz einer Patrone

Maßhaltigkeit, Sicherheit und Wiederladefähigkeit sind nur einige der wesentlichen Eigenschaften, die ein gewissenhafter Wiederlader an seine Hülse stellt, um maximale Leistung zu erzielen. Hülsen von RWS bieten genau das. Durch kleinste Toleranzvorgaben, ständige Fertigungskontrollen und höchste eigene Qualitätsansprüche, zählen RWS Hülsen zu den Besten der Welt. Das spiegelt sich insbesondere in der hohen Anzahl der Wiederverwendbarkeit wieder.

Mit RWS Hülsen macht Wiederladen nicht nur Spaß, sondern spart auch Kosten.

#### Mehr Komfort für Wiederlader

Die Premiumqualität der RWS Hülsen spiegelt sich nun jedoch nicht mehr nur im Produkt selbst wieder sondern auch in den neuen Verpackungen.

#### Die Vorteile unserer neuen Verpackungen auf einen Blick:

- ① Kartonschachteln mit ausziehbaren Schubladen
- ② Leichter Zugriff auf die Hülsen, auch bei übereinander gestapelten Schachteln
- ③ Schutz der Ware durch Perforationsversiegelung
- ④ Zwei Felder für die Beschriftung mit aktuellen Ladedaten
- ⑤ Kaliberangabe, auch bei übereinander gestapelten Schachteln sichtbar
- ⑥ Lineal mit metrischem (cm) und imperialem System (inch)
- ⑦ Tabelle mit verschiedenen Umrechnungswerten – sowohl für die Umrechnung metrischer Daten in imperiale Daten als auch anders herum



#### Die Vorteile der RWS Wiederladehülsen auf einen Blick:

- ① Einfache und exakte Rekalibrierung durch weiches Material am Hülsenmund
- ② Perfektes Liedern und Passgenauigkeit im Lager dank des flexiblen Hülsenmaterials
- ③ Maximale Mehrfachnutzung mit gleichmäßigen Eigenschaften dank höchster Ansprüche an das Rohmaterial und den Verformungs- und Glühprozess
- ④ Beste Präzision der Patrone da geringste Wandstärketoleranzen ein gleichmäßiges Laden ermöglichen
- ⑤ Höchste Sicherheit und verlässliche Funktion durch sehr hartes Material am Hülsenboden
- ⑥ Guter Sitz des Anzündhütchens durch das harte und formstabile Material am Zünderloch

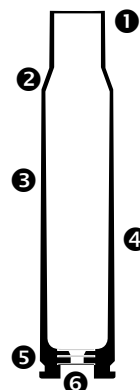



## HÜLSEN

Hülsen von Büchsenpatronen müssen extremsten Gasdrücken von bis zu 7.000 bar standhalten und gelten bei Experten als Lebensversicherung des Schützen. Damit Sie stets auf der sicheren Seite sind, haben wir diesen wohl anspruchsvollsten Test der Branche entwickelt. Bei Fertigungsbeginn werden aus jedem Los Stichproben gezogen, zu Patronen laboriert und einer extrem überhöhten Beanspruchung unterzogen:

- Mit 10% Überdruck in speziell präparierten Prüfläufen mit teilweise unzulässigen Verschlussabständen von 0,2 mm und 0,4 mm. Diese Verschlussabstände sollen am Markt real existierende und ausgeschossene Waffen simulieren.
- Mit 30% Überdruck in Prüfläufen, die nach CIP-Vorgaben gefertigt sind.

Eine Hülse, die diese Qualitätskontrolle passiert, ist von besonderem Format. Es ist eine RWS.



### RWS BÜCHSENPATRONENHÜLSEN FÜR AMBOSSZÜNDHÜTCHEN

Bestell-Nr.	Kaliber	Einzelpackung	UVP in €/Packung
241 27 01	<b>.222 REM.</b>	200	198,50
241 27 02	<b>.223 REM.</b>	100	225,20
243 19 82	<b>5,6 X 52 R</b>	100	271,60
243 19 83	<b>5,6 X 50 R MAG.</b>	100	230,70
242 51 98	<b>5,6 X 57</b>	100	258,00
243 07 30	<b>6,5 CREEDMOOR</b>	100	124,00
241 23 55	<b>6,5 X 55 SE</b>	100	148,70
241 23 54	<b>6,5 X 57</b>	100	181,70
241 23 56	<b>6,5 X 57 R</b>	100	181,70
243 27 44	<b>6,5 X 68</b>	100	258,00
241 23 70	<b>.243 WIN.</b>	100	130,90
241 23 71	<b>.270 WIN.</b>	100	130,90
241 26 99	<b>7 X 57</b>	100	199,80
241 27 00	<b>7 X 57 R</b>	100	181,70
241 23 75	<b>7 X 64</b>	100	163,90
241 23 76	<b>7 X 65 R</b>	100	199,80

Bestell-Nr.	Kaliber	Einzelpackung	UVP in €/Packung
243 27 45	<b>7 MM REM. MAG.</b>	100	225,00
241 26 97	<b>.30-06 SPRINGFIELD</b>	100	139,30
241 69 93	<b>.30-06 SPRINGFIELD (NICKEL)</b>	100	161,20
241 23 72	<b>.308 WIN.</b>	100	124,20
241 69 94	<b>.308 WIN. (NICKEL)</b>	100	138,70
243 27 46	<b>.30 R BLASER</b>	100	213,00
243 27 50	<b>.300 WIN. MAG.</b>	100	194,00
241 23 78	<b>8 X 57 JS</b>	100	165,30
241 23 79	<b>8 X 57 JRS</b>	100	191,70
243 27 47	<b>8 X 68 S</b>	100	258,00
242 52 28	<b>.338 LAP. MAG.</b>	50	251,00
241 23 82	<b>9,3 X 62</b>	100	147,10
242 52 30	<b>9,3 X 64</b>	50	131,00
242 52 31	<b>9,3 X 74 R</b>	50	131,00
243 27 48	<b>.375 H&amp;H MAG.</b>	50	139,00



# BÜCHSENPATRONENGESCHOSSE

Mit 10 verschiedenen Jagdgeschossen und zahlreichen weiteren für militärische, polizeiliche und sportliche Anwendungsbereiche verfügt RWS über die wohl breiteste Geschosspalette überhaupt. Modernste Fertigungsmethoden gewährleisten höchste Maßhaltigkeit und eine

einwandfreie Oberflächenbeschaffenheit. Nur Geschosse, die den strengen internen RWS-Spezifikationen gerecht werden, gelangen dann auch in den Waffenfachhandel.

## Neue praktische Verpackungen





Die RWS Premiumgeschosse sind ab sofort in neuen Verpackungen erhältlich – für noch mehr Komfort beim Wiederladen!



## Die Vorteile unserer neuen Verpackungen auf einen Blick:

- ❶ Kartonschachteln mit ausziehbaren Schubladen
- ❷ Leichter Zugriff auf die Geschosse, auch bei übereinander gestapelten Schachteln
- ❸ Schutz der Ware durch Perforationsversiegelung
- ❹ Alle wichtigen Angaben (Geschoss, Kaliber, Geschossgewicht) auch bei übereinander gestapelten Schachteln sichtbar



# BÜCHSENPATRONENGESCHOSSE FÜR DIE JAGD

	Bestell-Nr.	Typ	Gewicht g gr	Diam.	Einzel- pack.	UVP in €* / Packung
	214 57 82	<b>MJ</b>	3,0 46	.224	100	34,00
	214 68 43	<b>MJ</b>	3,0 46	.224	1000	300,80
	214 59 60	<b>TMS</b>	3,6 55	.224	100	74,20
	214 57 90	<b>TMS</b>	4,1 63	.224	100	74,20

	Bestell-Nr.	Typ	Gewicht g gr	Diam.	Einzel- pack.	UVP in €* / Packung
	214 62 31	<b>KS</b>	4,8 74	.224	50	74,20
	214 56 42	<b>TMS</b>	4,6 71	.228	50	48,00







Diese Produkte sind erwerbsscheinfrei

\* siehe Seite 207



Bestell-Nr. Typ Gewicht g gr Diam. Einzel-pack. UVP in €\* / Packung

### KALIBER 6,5 MM

		240 74 46	<b>EVO GREEN</b>	6,0	93	.264	50	112,10
		243 41 15	<b>HIT</b>	7,8	120	.264	50	98,00
		214 64 60	<b>KS</b>	8,2	127	.264	50	82,00
		231 14 63	<b>DK</b>	9,1	140	.264	50	82,00
		242 37 41	<b>SPEED TIP PRO</b>	9,1	140	.264	50	85,00

### KALIBER 7 MM













		214 62 90	<b>KS</b>	8,0	123	.284	50	72,90
		231 85 20	<b>EVO GREEN</b>	8,2	127	.284	50	112,10
		242 68 80	<b>HIT</b>	9,1	140	.284	50	100,00
		241 10 37	<b>SPEED TIP PRO</b>	9,7	150	.284	50	109,40
		231 59 60	<b>EVO</b>	10,3	159	.284	50	111,50
		214 62 58	<b>KS</b>	10,5	162	.284	50	79,30
		214 55 29	<b>ID CLASSIC</b>	10,5	162	.284	50	107,30
		214 55 37	<b>ID CLASSIC</b>	11,5	177	.284	50	107,30

### KALIBER .270

		241 69 60	<b>EVO GREEN</b>	6,2	96	.277	50	97,80
		241 69 67	<b>SPEED TIP PRO</b>	9,1	140	.277	50	93,20
		241 69 59	<b>EVO</b>	10,0	154	.277	50	93,20

Bestell-Nr. Typ Gewicht g gr Diam. Einzel-pack. UVP in €\* / Packung

### KALIBER 7,62 MM / .308

		241 81 19	<b>EVO GREEN</b>	9,0	139	.308	50	112,10
		242 27 91	<b>HIT</b>	9,7	150	.308	50	107,90
		214 63 04	<b>KS</b>	9,7	150	.308	50	72,90
		214 54 80	<b>ID CLASSIC</b>	9,7	150	.308	50	107,30
		242 68 74	<b>HIT</b>	10,7	165	.308	50	107,60
		241 10 35	<b>SPEED TIP PRO</b>	10,7	165	.308	50	109,40
		214 63 71	<b>KS</b>	10,7	165	.308	50	72,90
		214 60 45	<b>DK</b>	10,7	165	.308	50	75,30
		214 54 99	<b>UNI CLASSIC</b>	11,7	180	.308	50	107,30
		231 59 59	<b>EVO</b>	11,9	184	.308	50	111,50

Diese Produkte sind erwerbsscheinfrei

Bestell-Nr.	Typ	Gewicht g gr	Diam.	Einzel- pack.	UVP in €* / Packung
-------------	-----	-----------------	-------	------------------	---------------------------

**KALIBER 8 MM S**

	231 85 22	<b>EVO GREEN</b>	9,0	139	.323	50	122,40
---	-----------	----------------------	-----	-----	------	----	--------



	242 68 76	<b>HIT</b>	10,4	160	.323	50	113,70
---	-----------	------------	------	-----	------	----	--------

	241 69 62	<b>SPEED TIP PRO</b>	11,7	180	.323	50	110,10
---	-----------	--------------------------	------	-----	------	----	--------

	214 64 44	<b>KS</b>	11,7	180	.323	50	79,30
---	-----------	-----------	------	-----	------	----	-------

	214 55 10	<b>ID CLASSIC</b>	12,8	198	.323	50	114,10
---	-----------	-----------------------	------	-----	------	----	--------

	231 74 11	<b>EVO</b>	13,0	200	.323	50	119,60
--	-----------	------------	------	-----	------	----	--------

**KALIBER 8,6 MM**

	241 10 38	<b>SPEED TIP PRO</b>	16,2	250	.338	50	118,80
---	-----------	--------------------------	------	-----	------	----	--------

Bestell-Nr.	Typ	Gewicht g gr	Diam.	Einzel- pack.	UVP in €* / Packung
-------------	-----	-----------------	-------	------------------	---------------------------

**KALIBER 9,3 MM**

	231 85 23	<b>EVO GREEN</b>	11,9	184	.366	50	120,20
--	-----------	----------------------	------	-----	------	----	--------

	214 60 02	<b>DK</b>	14,6	225	.366	50	88,50
--	-----------	-----------	------	-----	------	----	-------

	214 64 52	<b>KS</b>	16,0	247	.366	50	82,00
--	-----------	-----------	------	-----	------	----	-------



	242 68 78	<b>HIT</b>	16,2	250	.366	50	116,40
--	-----------	------------	------	-----	------	----	--------

	214 57 74	<b>TMR</b>	18,5	285	.366	50	64,70
--	-----------	------------	------	-----	------	----	-------

	231 74 12	<b>EVO</b>	18,8	291	.366	50	119,60
---	-----------	------------	------	-----	------	----	--------

	214 55 02	<b>UNI CLASSIC</b>	19,0	293	.366	50	114,10
--	-----------	------------------------	------	-----	------	----	--------

**KALIBER 10,3 MM**

	241 69 65	<b>HIT</b>	13,0	200	.413	50	165,40
--	-----------	------------	------	-----	------	----	--------

Hersteller: RWS GmbH / Kronacher Straße 63 / 90765 Fürth / www.rws-technology.com

\* siehe Seite 207



ACHTUNG – Gefahr durch Feuer oder Splitter, Spreng- und Wurfstücke. Die Informationen auf dem Produktetikett sind stets zu befolgen.



# BÜCHSENPATRONENGESCHOSSE SPORT





Neben einer Präzisionsbüchse samt Zielfernrohr mit hochwertiger Optik sind spezielle Matchgeschosse wie das neue SCORION Geschoss von RWS Garantien für wiederholbares, präzises und akkurates Treffen auf weite Distanzen unter allen Bedingungen. Das SCORION Geschoss ist ein stromlinienförmiges Hohlspitzgeschoss mit Heckkonus. Höchste Fertigungsstandards, das BC-optimierte Design, ein optimaler Rundlauf sowie minimalste Gewichtsschwankungen garantieren maximale Präzision auf alle Entfernungen.



RWS SCORION Geschosse sind als Wiederladekomponenten erhältlich, fließen aber auch in die RWS TARGET ELITE PLUS Produktlinie ein.



Alle Informationen zur RWS TARGET ELITE PLUS Linie finden Sie ab Seite 30.



Bestell-Nr.	Typ	Gewicht g gr	Diam.	Einzel- pack.	UVP in €* / Packung
<b>KALIBER 5,6 MM</b>					
	231 33 43	<b>SCORION</b> 3,4 52	.224	100	44,80
	242 16 39	<b>SCORION</b> 4,5 69	.224	50	24,80
<b>KALIBER 7,62 MM / .30</b>					
	241 85 98	<b>SCORION</b> 10,0 155	.308	50	47,20
	241 69 66	<b>SCORION</b> 10,9 168	.308	50	46,90

Bestell-Nr.	Typ	Gewicht g gr	Diam.	Einzel- pack.	UVP in €* / Packung
<b>KALIBER 7,62 MM / .30</b>					
	241 85 99	<b>SCORION</b> 11,3 175	.308	50	47,20
	242 14 64	<b>SCORION</b> 12,3 190	.308	50	47,20
<b>KALIBER 8,6 MM</b>					
	242 14 66	<b>SCORION</b> 16,2 250	.338	50	85,00



# PREMIUM QUALITÄT BEGINNT MIT PREMIUM KOMPONENTEN

**Es gibt viele Gründe, die für RWS  
Wiederladekomponenten sprechen:**

- Größte Geschossvielfalt der Welt
- Bestes Messing (Hülsen) für Maßhaltigkeit, Sicherheit und Wiedertadbarkeit
- Hochwertige Zündhütchen für eine garantierte Zündung
- In handlichen Verpackungen und zu attraktiven Preisen
- Garantierte RWS Premium-Qualität

RWS-AMMUNITION.COM



RWS® is a registered trademark.  
Abgabe nur an Erwerbsberechtigte.





## TREIBLADUNGSPULVER

Für jeden Zweck gibt es eine geeignete Sorte Pulver – es handelt sich um gelatinierte Nitrozellulose, zum Teil mit speziellen Zusätzen. Grundstoffe, Form und Endbehandlung bestimmen, ob es langsam oder schnell abbrennt, und wie gut es bei den verschiedenen Kalibern und Geschossen wirkt. Man unterscheidet zwischen ein-, zwei- und dreibasigen Treibladungspulvern. Einbasig wird aus reiner Nitrozellulose hergestelltes Pulver genannt. Bei Munition mit verhältnismäßig geringem Geschossgewicht, jedoch hoher Mündungsgeschwindigkeit, also bei Hochleistungsmunition mit gestreckter Flugbahn, reicht die Energie der reinen Nitrozellulose nicht mehr aus. Man erhöht sie durch Zugabe stärkerer Energie wie Nitroglycerin oder ähnlicher Stoffe. Alle Treibladungspulver unterliegen ohne Ausnahme den Auflagen des Sprengstoffgesetzes. Unsere Treibladungspulver beziehen wir von renommierten, europäischen Pulverherstellern. Vor der Verwendung prüfen wir im Chemielabor gegen Rücklagen, ob die spezifischen Eigenschaften der Pulversorte erhalten geblieben sind.



### FÜR BÜCHSENPATRONEN

Produkt	Menge	Bestell-Nr.	UVP in €* / kg
<b>R 901</b>	<b>KANISTER 500 G</b>	<b>231 76 69</b>	<b>101,50</b>

Offensives Pulver z.B. für die Patronen .222 Rem. bis 5,6 x 50 (R) Magnum. Das Pulver ist vornehmlich für Hülsen mit geringem Fassungsvermögen bei gleichzeitiger Verwendung leichter Geschosse geeignet. Darüber hinaus aber auch zum Fertigen reduzierter Ladungen mit leichten bis mittelschweren Geschossen.

<b>R 902</b>	<b>KANISTER 500 G</b>	<b>231 76 70</b>	<b>101,50</b>
--------------	-----------------------	------------------	---------------

Dieses Pulver brennt etwas langsamer ab als R 901 und kommt deswegen für sehr viele Hülsen von .222 Rem. bis 9,3 x 74 R in Frage. Generell kann es als geeignet für mittlere Hülsen und leichte bis mittelschwere Geschosse, sowie für kurze Läufe angesehen werden.

<b>R 903</b>	<b>KANISTER 500 G</b>	<b>231 76 71</b>	<b>101,50</b>
--------------	-----------------------	------------------	---------------

Universalpulver für alle Büchsenpatronen mittlerer Größe und Normal schwere Geschosse. Geeignet für Kaliber von 5,6 x 50 bis 9,3 x 74 R. Ausschlaggebend für die Universalität von R 903 ist nicht nur die Anpassungsfähigkeit an viele verschiedene Hülsenformen, sondern auch die Flexibilität bezüglich der Anzündung, welche auch bei geringeren Ladedichten zu einem gleichmäßigen und vollständigen Pulverabbrand führt.

Produkt	Menge	Bestell-Nr.	UVP in €* / kg
<b>R 904</b>	<b>KANISTER 500 G</b>	<b>231 76 72</b>	<b>101,50</b>

Dieses Pulver brennt langsamer ab als R 907 und ist in dafür geeigneten Hülsen bei gleicher Leistung unter Umständen gasdruckschwächer. Im Vergleich zum nächst langsameren Rottweil Pulver R 905, dem extrem progressiven Pulver der Rottweil-Familie, hat das R 904 den Vorteil der geringeren Raumbeanspruchung. Es kann daher bei begrenztem Hülsenvolumen mehr Leistung erzielt werden.

<b>R 905</b>	<b>KANISTER 500 G</b>	<b>231 76 73</b>	<b>101,50</b>
--------------	-----------------------	------------------	---------------

Dies ist das progressivste Pulver der Rottweil-Reihe und besonders zum Laden großvolumiger Hochleistungspatronen geeignet, sofern schwere Geschosse aus langen Läufen verschossen werden sollen. Die Anwendungsbreite von R 905 reicht von 5,6 x 57 bis 8 x 68 S und anderen Magnum-Patronen.

<b>R 907</b>	<b>KANISTER 500 G</b>	<b>231 76 74</b>	<b>101,50</b>
--------------	-----------------------	------------------	---------------

In der Abbrandgeschwindigkeit liegt R 907 zwischen R 903 und R 904. Es füllt die relativ große Lücke zwischen den beiden Pulvern. Ladedaten wurden für verschiedene Kaliber ermittelt. Besonders geeignet scheint es für 8-mm-Patronen (.318 Diameter).



**ACHTUNG** – Gefahr durch Feuer oder Splitter, Spreng- und Wurfstücke. – Von Hitze, heißen Oberflächen, Funken, offenen Flammen sowie anderen Zündquellen fernhalten. Nicht rauchen. – Behälter und zu befüllende Anlage erden. – Nur im Originalbehälter aufbewahren. – Augenschutz tragen. – Explosionsgefahr bei Brand: Umgebung räumen. KEINE Brandbekämpfung, wenn das Feuer explosive Stoffe erreicht.

# WIEDERLADEN

## WHERE EXCITEMENT STARTS



**GECO** Wiederladekomponenten werden seit Jahrzehnten von Sport-  
schützen und Jägern geschätzt und stehen weltweit synonym für  
**Profi-Qualität**. Die hochentwickelten Bestandteile garantieren einfaches  
Einsetzen und überzeugen mit optimaler Empfindlichkeit.



### WHERE EXCITEMENT STARTS



[geco-ammunition.com](http://geco-ammunition.com)



ACHTUNG – Gefahr durch Feuer oder Splitter, Spreng- und Wurfstücke.  
Die Informationen auf dem Produktetikett sind stets zu befolgen.

## GESCHOSSE FÜR BÜCHSENPATRONEN

Bestell-Nr.	Typ	Gewicht g	gr	Diam.	Einzel- pack.	UVP in €* / Packung
	214 58 55 <b>SOFTPOINT</b>	6,8	105	.243	50	34,00

Bestell-Nr.	Typ	Gewicht g	gr	Diam.	Einzel- pack.	UVP in €* / Packung
	231 85 62 <b>PLUS</b>	10,1	156	.264	50	49,80

Bestell-Nr.	Typ	Gewicht g	gr	Diam.	Einzel- pack.	UVP in €* / Packung
	241 69 69 <b>ZERO</b>	8,2	127	.284	50	59,50

	241 69 85 <b>EXPRESS</b>	10,0	155	.284	50	49,50
--	--------------------------	------	-----	------	----	-------

	214 54 05 <b>SOFTPOINT</b>	10,7	165	.284	50	38,10
--	----------------------------	------	-----	------	----	-------

	231 85 63 <b>PLUS</b>	11,0	170	.284	50	59,20
--	-----------------------	------	-----	------	----	-------

Bestell-Nr.	Typ	Gewicht g	gr	Diam.	Einzel- pack.	UVP in €* / Packung
	241 69 84 <b>EXPRESS</b>	8,4	130	.277	50	53,90

	241 69 89 <b>PLUS</b>	9,7	150	.277	50	53,90
--	-----------------------	-----	-----	------	----	-------

Bestell-Nr.	Typ	Gewicht g	gr	Diam.	Einzel- pack.	UVP in €* / Packung
	241 69 70 <b>ZERO</b>	8,8	136	.308	50	60,70

	242 69 08 <b>STAR</b>	10,7	165	.308	50	52,90
--	-----------------------	------	-----	------	----	-------

	241 69 87 <b>EXPRESS</b>	10,7	165	.308	50	51,70
--	--------------------------	------	-----	------	----	-------

	214 54 13 <b>SOFTPOINT</b>	11,0	170	.308	50	36,20
--	----------------------------	------	-----	------	----	-------

	231 85 64 <b>PLUS</b>	11,0	170	.308	50	59,20
--	-----------------------	------	-----	------	----	-------

Bestell-Nr.	Typ	Gewicht g	gr	Diam.	Einzel- pack.	UVP in €* / Packung
	241 69 71 <b>ZERO</b>	9,0	139	.323	50	62,90

	242 69 11 <b>STAR</b>	10,4	160	.323	50	56,70
--	-----------------------	------	-----	------	----	-------

	214 54 21 <b>SOFTPOINT</b>	12,0	185	.323	50	36,20
--	----------------------------	------	-----	------	----	-------

	231 85 65 <b>PLUS</b>	12,7	196	.323	50	59,20
--	-----------------------	------	-----	------	----	-------

Bestell-Nr.	Typ	Gewicht g	gr	Diam.	Einzel- pack.	UVP in €* / Packung
	241 69 72 <b>ZERO</b>	12,2	188	.366	50	74,20

	242 69 16 <b>STAR</b>	16,2	250	.366	50	62,90
--	-----------------------	------	-----	------	----	-------

	241 69 88 <b>EXPRESS</b>	16,5	255	.366	50	62,90
---	--------------------------	------	-----	------	----	-------

	214 54 48 <b>SOFTPOINT</b>	16,5	255	.366	50	38,10
--	----------------------------	------	-----	------	----	-------

	231 85 66 <b>PLUS</b>	16,5	255	.366	50	67,50
--	-----------------------	------	-----	------	----	-------

## DIE FABELHAFTEN FÜNF

**WIEDERLADEN:** GECO vereint Präzision, Zuverlässigkeit und Wirtschaftlichkeit auf einzigartige Weise – und begeistert damit Wiederlader auf der ganzen Welt. Mit fünf bewährten Geschosslinien – STAR, ZERO, EXPRESS, PLUS und SOFTPOINT – bietet GECO für jede jagdliche Situation die passende Lösung.

## ROTTWEIL SCHROT

Bestell-Nr.	Schrot-Durchmesser		Gewicht / Sack	UVP in €* /Sack
231 77 24	<b>2,0 MM</b>	Blei	5 kg	83,00
231 77 25	<b>2,4 MM</b>	Blei	5 kg	83,00





 [instagram.com/geco.ammo](https://www.instagram.com/geco.ammo)

 [youtube.com/@gecohuntingandshooting](https://www.youtube.com/@gecohuntingandshooting)

 [fb.com/GECO Hunting](https://www.facebook.com/GECO Hunting)



## GESCHOSSE FÜR PISTOLEN- UND REVOLVERPATRONEN

	Kaliber	Typ	Gewicht		Diam	Bestell-Nr.	Packungsgröße	UVP in €* pro Packung
			g	gr				
	<b>9MM</b>	VM RK	8,0	124	.355	240 04 01	1500	249,10
	<b>9MM</b>	Hexagon	8,0	124	.355	231 90 11	1500	338,40
	<b>9MM</b>	VM FK	10,0	154	.355	231 81 48	1500	346,00
	<b>.40 S&amp;W</b>	VM FK	11,7	180	.401	231 81 51	1500	388,90
	<b>.38 SP/.357 MAG.</b>	VM FK	10,2	158	.357	231 81 56	1500	354,00

## HÜLSEN FÜR PISTOLEN- UND REVOLVERPATRONEN

Bestell-Nr.	Kaliber	Packungsgröße	UVP in €* pro Packung	Bestell-Nr.	Kaliber	Packungsgröße	UVP in €* pro Packung
231 81 30	<b>9MM LUGER</b>	1000	238,70	231 81 38	<b>.38 SPECIAL</b>	1000	268,00
231 81 32	<b>.38 SUPER AUTO</b>	1000	264,50	231 81 40	<b>.357 MAG</b>	1000	269,40
231 81 36	<b>.45 AUTO</b>	1000	284,40	240 94 87	<b>.44 REM. MAG</b>	1000	419,10

# Fossari®



Die neue Sportflinte von FOSSARI® verbindet Erfolg und Technologie. Jede einzelne Komponente wurde wissenschaftlich und rationell unter Berücksichtigung der exakten mechanischen und physikalischen Anforderungen entwickelt und garantiert hervorragende Ballistik und perfekte Ergonomie. Dank ihrer modernen Lösungen und ihres eleganten Designs eignet sich die Sportflinte hervorragend zum Wurf-scheibenschießen. Die Entwicklung der Produktreihe FOSSARI® entstand aus der Anforderung nach einem Modell für Sportschützen, die auf der Suche nach einem speziell auf ihre Bedürfnisse zugeschnittenen Sportflinte sind. F.A.I.R.® produziert seit jeher Flinten, die für die Jagd und Schießsport gedacht sind, doch mit FOSSARI® gehen wir noch einen Schritt weiter und geben unseren Kunden die Möglichkeit, sich als Sportschützen weiterzuentwickeln – und zwar mit einer Flinte, die das volle Leistungsspektrum des Schützen wiedergeben kann.

**Fossari®: THE JEWEL IN THE CROWN.**



Die Abzugsgruppe in den FOSSARI® Modellen ist herausnehmbar. Das Entnehmen lässt sich ohne Werkzeug durchführen, und zwar durch einfaches Betätigen der Entriegelungstaste im oberen Abschnitt der Abzugsgruppe. Hierdurch kann die Wartung bzw. eine evtl. Reparatur ohne viel Aufwand, sogar auf dem Schießstand, durchgeführt werden.



Alle FOSSARI® Modelle sind mit TECHNICHOKE® HPS90 Wechselchokes mit der Länge 90 mm (70 mm innen) erhältlich. Dank des weichen Anschlusswinkels garantieren sie eine bessere Ballistik. Es sind acht Größen verfügbar: F – LF – M – IM – LM – IC – SK – CYL. Die Waffe wird mit fünf Wechselchokes und einem Demontageschlüssel geliefert.



Alle FOSSARI®-Ausführungen können mit den SUPERADJUSTABLE STOCK „Futur K6AM“ in den Größen S, M, L mit Standard- oder New Comfort-Pistolengriffen geliefert werden. „Futur K6AM“ ist komplett einstellbar und hat ein innovatives Rückstoßdämpfungssystem. Alle Strukturelemente bestehen aus hochfesten Aluminium.



Alle FOSSARI® Schäfte sind je nach Disziplin, für die sie bestimmt sind, entsprechend ergonomisch konzipiert. Alle Versionen sind mit der Option XR-STOCK® (verstellbarer Schaft Rücken), teilweise sogar serienmäßig oder für Linksschützen, verfügbar.



Ein besonderes Qualitätsmerkmal der FOSSARI® - Flinten ist die Basküle, die aus einem Stück Spezialstahl auf einer 5-Achs CNC-Fräse gefertigt wird. Die „BOSS“-Verriegelung hat einen übergroßen Verschlusskeil auf der Mittellinie des Laufs. Dieser garantiert eine dauerhafte Dichtigkeit, auch bei extrem hoher Belastung. Für eine bessere Widerstandsfähigkeit und Verlässlichkeit wurden die wesentlichen Komponenten der Sportflinte aus geschmiedeten Teilen gefertigt.

Hersteller: F.A.I.R. S.r.l. / Via Gitti 41 / 25060 Marcheno (Brescia) / IT / www.fair.it

**XCONES**  
X-CONES®  
Weicher und langer  
Übergangskonus zum  
Patronenlager

**XR TRIGGER**  
XR-TRIGGER®  
Einstellbarer Abzug

**PROOF STEEL SHOT**  
STEEL-SHOT  
C.I.P. -  
Stahlschrotbeschluss

**XR STOCK**  
XR-STOCK®  
Schaft mit  
Schaftverstellung

**TECHNICHOKE HPS**  
TECHNICHOKE® HPS  
Wechselchokes HPS,  
90 mm.

**XBD**  
XBD Basküle mit  
herausnehmbarem  
und auswechselbarer  
Abzugsgruppe

**XBORES**  
XBORES  
Laufbohrung  
mit größeren  
Durchmesser

**IRF**  
IRF  
Austauschbarer  
Stoßboden in der  
Basküle

**TREX**  
TREX Austauschbares  
Element zwischen Haft  
und Eisenvorderschaft

**FOSSARI® CRX9 TRAP**

Die neuen Sportflinten von FOSSARI® wurden für die verschiedenen Einsatzbereiche entwickelt. Die „TRAP“-Ausführungen zeichnen sich durch die Konfiguration der speziell für diese Disziplin entwickelten Schaftformen aus, die Läufe wurden mit „X-BORES“ – Bohrung und „X-CONES®“-Übergangskonus gefertigt, mit festen Choke (IMP.MOD – FULL) und Einabzug.

**4.799,00 €**

inkl. Waffenkoffer



Bestell-Nr.	Modell	Kaliber	Lauflänge	UVP in €* 4.799,00
242 33 99	<b>CRX9 TRAP</b>	12/70	76 cm	

Verfügbarkeit auf Anfrage

**Technische Daten:**

Lauflänge:	76 cm
Schaftlänge:	37,5cm
Gewicht:	3.850g
Schaft:	Spezial Trapschaft
Chokeeinsätze:	Fester Choke; 3/4 + 1/1
Sonstiges:	inkl. FOSSARI Waffenkoffer

**FOSSARI® CRX9 SKEET**

Das Modell „SKEET“ wurde unter Berücksichtigung der Erfahrungen zahlreicher internationaler Schützen entwickelt, mit denen wir uns bei der Planung beraten haben. Die Schaftformen gewährleisten einen optimalen Komfort und ein hervorragendes Schwingverhalten. Sie sind mit dem System „X-BORES“ und „X-CONES®“ ausgestattet.

**4.799,00 €**

inkl. Waffenkoffer

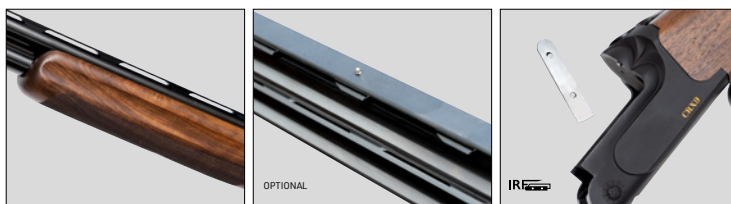

Bestell-Nr.	Modell	Kaliber	Lauflänge	UVP in €* 4.799,00
242 34 00	<b>CRX9 SKEET</b>	12/70	71 cm	

Verfügbarkeit auf Anfrage

**Technische Daten:**

Lauflänge:	71-66 cm
Schaftlänge:	37,5cm
Gewicht:	3.650g
Schaft:	Spezial Sportschaft
Chokeeinsätze:	Fester Choke; Cyl. + Skeet
Sonstiges:	inkl. FOSSARI Waffenkoffer

## FOSSARI® CRX9 SPORTING

Die „SPORTING“ Ausführungen wurden ebenfalls nach den Vorgaben und Erfahrungen internationaler Schützen entwickelt. Die hochwertig gefertigten Schäfte besitzen eine feine Fischhaut mit dreifachem Grip. Die Läufe verfügen über „X-BORES“ - Bohrungen und einen langen „X-CONES®“ - Übergangskonus sowie über TECHNICHOKE® HPS90 Wechselchokes. Die Abzugsgruppe hat einen selektiven Einabzug mit Umschaltung auf dem Kolbenhals. Optional ist die Waffe auch mit verstellbarem Schaft (XR Stock) erhältlich



ab **5.129,00 €**



inkl. Waffenkoffer

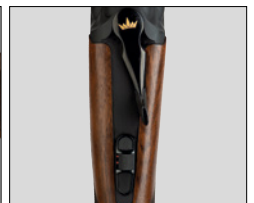

Bestell-Nr.	Modell	Kaliber	Laufänge	UVP in €* 5.129,00
242 34 04	<b>CRX9 SPORTING</b>	12/76	76 cm	5.129,00
242 34 05	<b>CRX9 SPORTING XR</b>	12/76	76 cm	5.459,00

### Technische Daten:

Laufänge: 76 cm  
 Schaftlänge: 37,5cm  
 Gewicht: 3.900g  
 Schaft: Spezial Sportschaft (opt. XR Stock)  
 Chokeeinsätze: inkl. fünf TC HPS 90 Chokes  
 Sonstiges: inkl. FOSSARI Waffenkoffer

## FOSSARI® CRX9 SPORTING BSS

Die Ausführung „SPORTING BSS“ bietet alle Eigenschaften des Modells „SPORTING“, jedoch mit halbhocher Laufschiene, und einem Monte Carlo Schaft mit „XR-STOCK“.



**5.459,00 €**



inkl. Waffenkoffer



Bestell-Nr.	Modell	Kaliber	Laufänge	UVP in €* 5.459,00
242 34 01	<b>CRX9 SPORTING BSS</b>	12/70	71 cm	5.459,00

Verfügbarkeit auf Anfrage

### Technische Daten:

Laufänge: 76 cm  
 Schaftlänge: 37,5cm  
 Gewicht: 3.950g  
 Schaft: Monte Carlo Schaft inkl. Verstellung (XR Stock)  
 Chokeeinsätze: inkl. fünf TC HPS 90 Chokes  
 Laufschiene: halbhocher Laufschiene  
 Sonstiges: inkl. FOSSARI Waffenkoffer

\* siehe Seite 207

## FOSSARI® CRX9 SPORTING BSR

Wenn Sie eine Waffe mit maximaler Flexibilität suchen, ist das Modell FOSSARI® „SPORTING BSR“ das richtige Sportgerät für Sie. Sie verfügt über einen Monte Carlo Schaft mit einstellbarem XR-STOCK®, einstellbarem selektiven Einabzug (optional) und höhenverstellbarer Laufschiene aus widerstandsfähigem Aluminium – dies sind nur einige technologische Vorzüge dieses Premiummodells.



**6.259,00 €**



inkl. Waffenkoffer



Bestell-Nr.	Modell	Kaliber	Lauflänge	UVP in €*
242 34 03	<b>CRX9 SPORTING BSR</b>	12/70	76 cm	6.259,00

Verfügbarkeit auf Anfrage

### Technische Daten:

- Lauflänge: 76 cm
- Schaftlänge: 37,5cm
- Gewicht: 3.950g
- Schaft: Monte Carlo Schaft inkl. Verstellung (XR Stock)
- Chokeeinsätze: inkl. fünf TC HPS 90 Chokes
- Laufschiene: hohe, einstellbare Laufschiene
- Sonstiges: inkl. FOSSARI Waffenkoffer

## FOSSARI SUPER ADJUSTABLE STOCK

Erhältlich für Fossari CRX 9

Der neue Super Adjustable Stock von FOSSARI passt für alle CRX9 Modelle aus dem FOSSARI Programm. Mit diesem Schaft verfügt man über eine Vielzahl an Einstellungsmöglichkeiten, die entweder für das sportliche Schießen oder Schießausbildung interessant sind.



Bestell-Nr.	Modell	Größen	UVP in €*
243 01 52	<b>FOSSARI SUPER ADJ SCHAFT</b>	L, RECHTS	2.800,00
243 01 54	<b>FOSSARI SUPER ADJ SCHAFT</b>	S, LINKS	2.800,00
243 01 55	<b>FOSSARI SUPER ADJ SCHAFT</b>	M, LINKS	2.800,00

Bestell-Nr.	Modell	Größen	UVP in €*
243 01 56	<b>FOSSARI SUPER ADJ SCHAFT</b>	L, LINKS	2.800,00
243 01 57	<b>FOSSARI SUPER ADJ SCHAFT</b>	XL, LINKS	2.800,00

Verfügbarkeit auf Anfrage

## CHOKES

Die neue „TECHNICOKE® HPS“ - Produktfamilie bietet Chokes für die Ansprüche aller Schützen mit acht unterschiedlichen Chokeygrößen. Sie passen für alle FOSSARI® -Modelle und bestehen aus hochwertigem Stahl. Sie haben eine Gesamtlänge von 90 mm (70 mm innen und 20 mm außen). Für eine größtmögliche Widerstandsfähigkeit sind sie wärmebehandelt und auf der Innen- und Außenseite mit einer korrosionsschützenden Nickel-Oberflächenbehandlung versehen. Ein farbiger Aluminiumring zeigt die Chokeygröße an.



Bestell-Nr.***	Modell	UVP in €*
TCHPS	<b>Wechselchoke TECHNICOKE® HPS90 (F-LF-IM-M-LM-IC-SK-CYL) **</b>	65,00
KEY-CH	<b>Chokeschlüssel</b>	32,00

\*\* Bitte die Ausführung mit angeben

\*\*\*Nur gegen Festbestellung

\* siehe Seite 207

## ZUBEHÖR



V150



B250



F260



ST470

Bestell-Nr.***	Modell	UVP in €*
V150	FOSSARI® Munitionskoffer (mit Schulterclaufe)	149,00
B250	FOSSARI® Schießstandtasche	99,00
ST470	FOSSARI® Handtuch, mit Klammer	35,00
F260	FOSSARI® Flintenfutteral	99,00

## BEKLEIDUNG

Zur Abrundung der Produktreihe FOSSARI® - Sportflinten wurde ein umfangreiches Sortiment an Zubehör entwickelt.



GT400S



GT400T



C450

Bestell-Nr.***	Modell	Größen	UVP in €*
GT400S	FOSSARI® SPORTING Schießweste	S - XXXXL	299,00
GT400T	FOSSARI® TRAP Schießweste	46, 48, 50, 52, ....., 62	299,00
C450	FOSSARI® Cap		24,00

\*\*\*Nur gegen Festbestellung

\* siehe Seite 207

Hersteller: F.A.I.R. S.r.l. / Via Gitti 41 / 25060 Marcheno (Brescia) / IT / www.fair.it



Seit ihrer Gründung im Jahr 1971 hat sich die italienische Firma F.A.I.R.® auf die Herstellung funktionaler und äußerst zuverlässiger Flinten für Jagd und Sport spezialisiert. F.A.I.R.®-Produkte werden von Jägern und Sportschützen gewählt, die von einer Flinte mehr als nur ansprechendes Design erwarten. Kunden der Marke F.A.I.R.® setzen auf technisch ausgefeilte und zuverlässige Produkte, die beste Aussichten auf Erfolg bieten.

Die Firma F.A.I.R.® steht in der jahrhundertealten Tradition der italienischen Waffenmanufaktur. In Entwicklung und Produktion fließen seit jeher die weltweit neuesten Innovationen in Mechanik und Technik ein. Alle mechanischen Teile werden auf Basis sorgfältiger Forschungs- und Entwicklungsarbeit entworfen. F.A.I.R.® arbeitet dabei eng mit Kunden auf der ganzen Welt zusammen. Durch deren Erfahrungen und Anforderungen sowie eine kontinuierliche Weiterentwicklung der Produkte entsteht eine breite Palette exklusiver Flinten, die exakt auf die Erfordernisse unterschiedlicher Jagd- und Sportdisziplinen abgestimmt sind.



## PRESTIGE

**2.659,00 €**



Die F.A.I.R. Prestige ist die neue Premiumflinte in unserem F.A.I.R. Programm. Hier wurde ganz besonderer Wert auf die zeitlose und edle Optik gelegt. Dies beginnt bei einer klassischen Schaftholzkappe aus Holz, setzt sich über den Pfeifenkopf als Pistolengriff fort und findet sich auch in der tiefen Arabeskengravur auf den langen Seitenplatten wieder. Selbstverständlich entspricht diese Flinte den neuesten Anforderungen in Sachen Technik und Balance.

### Technische Daten:

Lauflänge:	71 cm
Schaftlänge:	36,8 cm
Gewicht:	3400 g
Schaft:	Premiumjagdschaft mit Pfeifenkopf
Basküle:	Stahl
Chokeeinsätze:	Inner-Technichoke; Cylinder, 1/4, 1/2, 3/4, 1/1
Laufschiene:	11 mm breit, ventiliert, guillochiert, LPA-Leuchtkorn
Schaftkappe:	Holzschaftholzkappe
Abzug:	goldener, selektiver Einabzug
Sonstiges:	Ejektor, Stahlschrotbeschluss, Laufumschaltung, Riemenbügel, Waffenkoffer

Bestell-Nr.	Modell	Kaliber	Lauflänge	UVP in €* 2.659,00
243 14 58	<b>PRESTIGE</b>	12/76	71 cm	

## SLX600 FX

**2.019,00 €**



Die F.A.I.R. SLX600 FX besticht durch ihre schlanke und edle Form. Besonders das gelaserte Schaftholz und die ansprechende Gravur auf der Basküle lässt sie bei jeder Jagd Gelegenheit erstrahlen. Mit Stahlschrotbeschluss, Wechselchokes und anderen Merkmalen erfüllt sie alle Anforderungen an eine moderne Jagdflinte.

### Technische Daten:

Lauflänge:	71 cm
Schaftlänge:	36,8 cm
Gewicht:	3400 g
Schaft:	Jagdschaft FX Wood
Basküle:	Stahl
Chokeeinsätze:	Inner-Technichoke; Cylinder, 1/4, 1/2, 3/4, 1/1
Laufschiene:	11 mm breit, ventiliert, guillochiert, Leuchtkorn
Schaftkappe:	ventilierte Gummischaftholzkappe
Abzug:	goldener, selektiver Einabzug
Sonstiges:	Ejektor, Stahlschrotbeschluss, Laufumschaltung, Riemenbügel, Waffenkoffer

Bestell-Nr.	Modell	Kaliber	Lauflänge	UVP in €* 2.019,00
243 14 57	<b>FAIR SLX600 FX</b>	12/76	71 cm	

\* siehe Seite 207

Hersteller: F.A.I.R. S.r.l. / Via Gitti 41 / 25060 Marcheno (Brescia) / IT / www.fair.it



Leichtausführungen mit Aluminium-Basküle.



Zulassung Gewehr Kal. 12 und 20 für Stahlpatronen.



verstellbarer Schaftsrücken



Wechselchokes bei Kal. 12-16-20-28.



Laseroptimiertes Schaftholz mit Öl-Finish



Weicher und langer Übergangskegel vom Patronenlager zum Lauf



Abzug mit millimetergenauer Feinregulierung.

**XLIGHT® EM****2.109,00 €****Technische Daten:**

Lauflänge	71 cm
Schaftlänge	36,8 cm
Gewicht	2.600 g
Schaft	Spezialjagdschaft, Vorderschaft mit Schnabel
Basküle	hochlegiertes Aluminium (ERGA 55)
Chokeeinsätze	Inner-Technichoke, Cylinder, 1/4, 1/2, 3/4, 1/1
Laufschiene	7 mm breit, ventiliert, guillochiert
Sonstiges	goldener selektiver Einabzug, Ejektor, LPA-Leuchtkorn, Stahlschrotbeschluss, ventilierte Gummi-Schaftkappe, Laufumschaltung, Riemenbügel zur Montage

Die XLIGHT EM wurde für extrem anspruchsvolle Jäger entwickelt. Sie gehört mit 2,6 kg (Kal. 12) zu den leichtesten Schrotflinten der Welt. Für die Basküle wurde ERGA 55 verwendet, ein hochlegiertes Aluminium aus der Raumfahrtindustrie. Die XLIGHT EM überzeugt trotz ihres geringen Gewichts mit der Robustheit und Leistung herkömmlicher Flinten.

Bestell-Nr.	Modell	Kaliber	Lauflänge	UVP in €* 2.109,00
231 31 43	<b>XLIGHT® EM</b>	12/76	71 cm	

Verfügbarkeit auf Anfrage

**ISIDE EM****2.399,00 €****Technische Daten:**

Lauflänge:	71 cm
Schaftlänge:	36,8 cm
Gewicht:	3.000 g
Schaft:	Engl. Schäftung
Basküle:	Stahlbaskühle
Chokeeinsätze:	Inner-Technichoke, Cylinder, 1/4, 1/2, 3/4, 1/1
Laufschiene:	7 mm breit mit Perlkorn
Sonstiges:	vergoldeter selektiver Einabzug, Ejektoren, Stahlschrotbeschluss, Laufumschaltung, Waffenkoffer

Die F.A.I.R. ISIDE ist eine klassische Doppelflinte mit englischer Schäftung und einer aufwändig gravierten Stahlbasküle. Selbstverständlich werden für diesen zeitlosen Klassiker nur hervorragende Schaftholzqualitäten verwendet. Des Weiteren verfügt sie über alle moderne Features einer modernen Jagdflinte wie z. B. Stahlschrotbeschluss oder Technichokes.

Bestell-Nr.	Modell	Kaliber	Lauflänge	UVP in €* 2.399,00
243 24 33	<b>FAIR DF ISIDE EM</b>	12/76	71 cm	
243 24 34	<b>FAIR DF ISIDE EM</b>	20/76	71 cm	

Verfügbarkeit auf Anfrage

\* siehe Seite 207

Hersteller: F.A.I.R. S.r.l. / Via Gitti 41 / 25060 Marcheno (Brescia) / IT / www.fair.it

**Rottweil®**

Passend für das Flintenschießen:  
Die **bleifreie Jagdschrotpatrone Rottweil Waidmannsheil Bismuth**.

Alle Produktdetails und das gesamte Sortiment finden Sie auf Seite 81

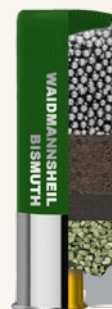

## RACING SPORTING



ab **2.309,00 €**



### Technische Daten:

Lauflänge	76 cm + 2 cm, 71 cm + 2 cm
Schaftlänge	36,8 cm, verstellbarer Schaft Rücken, anatomisch geformter Pistolengriff
Gewicht	3.600 g
Schaft	Spezialsportingschaft, sportlicher Vorderschaft
Basküle	Stahl
Chokeeinsätze	Extended-Technichoke, Cylinder, 1/4, 1/2, 3/4, 1/1
Laufschiene	11 mm breit, ventiliert, guillochiert
Sonstiges	goldener selektiver Einabzug (verstellbar), Ejektor, LPA-Leuchtkorn, Stahlschrotbeschluss, ventilierte Gummi-Schaftkappe, Laufumschaltung, Waffenkoffer mit Zahlenschloss

Bei der Entwicklung der RACING SPORTING stand das intuitive Treffen im Vordergrund. Spezialstahl und exklusive Mechanik sind die Stärken dieser Flinte. Ein solider Verschluss, große Verriegelungsflächen, meisterliche Handarbeit und ein extrem präziser Aufbau sind Eigenschaften die Flinten der Spitzenklasse auszeichnen. Den sportlichen Belastungen ist diese Waffe sicher und nachhaltig gewachsen.

Bestell-Nr.	Modell	Kaliber	Lauflänge	UVP in €* <b>NEU</b>
800 47 27	<b>RACING SPORTING</b>	12/76	71 cm + 2 cm	2.309,00
231 31 47	<b>RACING SPORTING</b>	12/76	76 cm + 2 cm	2.309,00
240 96 88	<b>RACING SPORTING links</b>	12/76	76 cm + 2 cm	2.399,00

## RACING II SPORTING



**2.499,00 €**



### Technische Daten:

Lauflänge	76 cm + 2 cm
Schaftlänge	36,8 cm, verstellbarer Schaft Rücken, anatomisch geformter Pistolengriff
Gewicht	3.750 g
Schaft	Spezialtrapschaft, sportlicher Vorderschaft
Basküle	Stahl
Chokeeinsätze	Extended-Technichoke, Cylinder, 1/4, 1/2, 3/4, 1/1
Laufschiene	11 mm breit, ventiliert, guillochiert
Sonstiges	goldener selektiver Einabzug (verstellbar), Ejektor, LPA-Leuchtkorn, Stahlschrotbeschluss, ventilierte Gummi-Schaftkappe, Laufumschaltung, Waffenkoffer mit beiliegendem Negrini Schloss zum Nachrüsten

Die RACING II SPORTING ist wie die oben beschriebene RACING SPORTING, jedoch mit einem sportlichen Trapschaft und hoher Laufschiene.

Bestell-Nr.	Modell	Kaliber	Lauflänge	UVP in €* <b>NEU</b>
231 53 11	<b>RACING II SPORTING</b>	12/76	76 cm + 2 cm	2.499,00

\* siehe Seite 207

Hersteller: F.A.I.R. S.r.l. / Via Gitti 41 / 25060 Marcheno (Brescia) / IT / www.fair.it



Leichtausführungen mit Aluminium-Basküle.



Zulassung Gewehr Kal. 12 und 20 für Stahlpatronen.



verstellbarer Schaft Rücken



Wechselchokes bei Kal. 12-16-20-28.



Laseroptimiertes Schaftholz mit Öl-Finish



Weicher und langer Übergangskegel vom Patronenlager zum Lauf



Abzug mit millimetergenauer Feinregulierung.

**GAME****ab 1.689,00 €****Technische Daten:**

Lauflänge	73 cm
Schaftlänge	36,8 cm
Gewicht	3.450 g
Schaft	Spezialjagdschaft, Vorderschaft mit Schnabel
Basküle	Stahl
Chokeeinsätze	Inner-Technichoke, Cylinder, 1/4, 1/2, 3/4, 1/1
Laufschiene	7 mm breit, ventiliert, guillochiert
Sonstiges	selektiver Einabzug, Ejektor, Messing-Korn, Stahlschrotbeschluss, ventilierte Gummi-Schaftkappe, Laufumschaltung, Riemenbügel zur Montage, Waffenkoffer

Die neue F.A.I.R. GAME wurde für anspruchsvolle Kunden entwickelt. Ihr geradliniges und gleichzeitig elegantes Erscheinungsbild wurde in Zusammenarbeit mit unseren Spezialisten entworfen. Die schwarze Basküle wirkt durch ihre Schlichtheit sehr elegant. Dies wird durch das Zusammenspiel von matten und glänzenden Seitenflächen noch hervorgehoben.

Bestell-Nr.	Modell	Kaliber	Lauflänge	UVP in €* €
241 05 82	<b>GAME</b>	12/76	73 cm	1.689,00
242 91 68	<b>GAME Linksversion</b>	12/76	73 cm	1.789,00

**NEU GAME SPORTING****2.059,00 €****Technische Daten:**

Lauflänge	76 cm
Schaftlänge	36,8 cm, verstellbarer Schaft Rücken
Gewicht	3600 g
Schaft	Spezialsportschaft, sportlicher Vorderschaft
Basküle	Stahl
Chokeeinsätze	Extended-Technichoke, Cylinder, 1/4, 1/2, 3/4, 1/1
Laufschiene	11 mm breit, ventiliert, guillochiert
Sonstiges	selektiver Einabzug, Ejektor, LPA-Leuchtkorn, Stahlschrotbeschluss, ventilierte Gummi - Schaftkappe, Laufumschaltung, Riemenbügel zur Montage, Waffenkoffer

Die sportliche Version der beliebten Bockdoppelflinte Game von Fair bietet im Vergleich einen Spezialsportschaft mit verstellbarem Schaft Rücken, ein LPA-Leuchtkorn, verlängerte Technichokes und eine 11-mm-Laufschiene.

Bestell-Nr.	Modell	Kaliber	Lauflänge	UVP in €* €
800 47 35	<b>GAME SPORTING</b>	12/76	76 cm	2.059,00

**NEU**

\* siehe Seite 207

Hersteller: F.A.I.R. S.r.l. / Via Gitti 41 / 25060 Marcheno (Brescia) / IT / www.fair.it



Leichtausführungen mit Aluminium-Basküle.



Zulassung Gewehr Kal. 12 und 20 für Stahlpatronen.



verstellbarer Schaft Rücken



Wechselchokes bei Kal. 12-16-20-28.



Laseroptimiertes Schaftholz mit Öl-Finish



Weicher und langer Übergangskegel vom Patronenlager zum Lauf



Abzug mit millimetergenauer Feinregulierung.

## PREMIER EM



ab **1.539,00 €**

## **NEU** PREMIER EM BLACK



**1.599,00 €**



### Technische Daten:

Lauflänge	71 cm
Schaftlänge	36,8 cm
Gewicht	3.050 g
Schaft	Spezialjagdschaft, Vorderschaft mit Schnabel
Basküle	Stahl
Chokeeinsätze	Inner-Technichoke, Cylinder, 1/4, 1/2
Laufschiene	7 mm breit, ventiliert, guillochiert
Sonstiges	selektiver Einabzug, Ejektor, Messing-Korn, Stahlschrotbeschluss, ventilierte Gummi-Schaftkappe, Laufumschaltung, Riemenbügel zur Montage

Das mechanische Zusammenspiel, die Kombination ausgewählter Materialien und eine hohe Zuverlässigkeit machen die PREMIER Modellreihe zu einem internationalen Bestseller. Die PREMIER EM erfüllt alle Erwartungen an eine elegante und praktische Jagdflinte zu einem angemessenen Preis.

Bestell-Nr.	Modell	Kaliber	Lauflänge	UVP in €* 1.539,00	
231 53 10	<b>PREMIER EM</b>	12/76	71 cm	1.539,00	
800 47 43	<b>PREMIER EM LINKS</b>	12/76	71 cm	1.609,00	<b>NEU</b>
243 46 16	<b>PREMIER EM BLACK</b>	12/76	71 cm	1.599,00	<b>NEU</b>

## PREMIER EM SPORTING



**1.669,00 €**



### Technische Daten:

Lauflänge	76 cm
Schaftlänge	36,8 cm
Gewicht	3.400 g
Schaft	Spezialsportschaft, Vorderschaft mit Schnabel
Basküle	Stahl
Chokeeinsätze	Inner-Technichoke, Cylinder, 1/4, 1/2
Laufschiene	11 mm breit, ventiliert, guillochiert
Sonstiges	selektiver Einabzug, Ejektor, LPA-Leuchtkorn, Stahlschrotbeschluss, ventilierte Gummi-Schaftkappe, Laufumschaltung

Die PREMIER EM Sporting vereint die bewährte Technik der PREMIER-Reihe mit sportlicher Ausstattung. Mit Spezialsportschaft, breiterer Laufschiene und optimierter Balance bietet sie ideale Voraussetzungen für Schießstand und Wettkampf. Durch ihre robuste Verarbeitung und präzise Mechanik ist die PREMIER EM Sporting die perfekte Einsteigerflinte für Schützen, die eine zuverlässige und zugleich leistungsstarke Sportflinte suchen.

Bestell-Nr.	Modell	Kaliber	Lauflänge	UVP in €* 1.669,00
240 30 35	<b>PREMIER EM SPORTING</b>	12/76	76 cm	1.669,00

**F.A.I.R SMALL WECHSELSCHAFT-SET**

Das Wechselschaft-Set ist eigens für Damen und zierliche Personen gedacht. Abweichend zum Standardschaft wurde hier die Schaftlänge auf ein Maß von 35 cm verkürzt. Das Set beinhaltet Hinter- und Vorderschaft, somit sind beide Teile farblich abgestimmt.



Modell	UVP in €* Standard-Modelle	UVP in €* Premier-Modelle
<b>Small-Wechselschaft-Set</b>		
<b>Rechtsausführung ohne Schaftverstellung</b>	150,00	300,00
<b>Rechtsausführung mit Schaftverstellung</b>	270,00	420,00
<b>Linksausführung ohne Schaftverstellung</b>	210,00	360,00
<b>Linksausführung mit Schaftverstellung</b>	330,00	480,00

Aufpreis inkl. Umbau ab Werk

**F.A.I.R. SUPER ADJUSTABLE STOCK**

Erhältlich für F.A.I.R. Racing und Racing II

Der neue Super Adjustable Stock von F.A.I.R. passt für alle RACING Modelle aus dem Standardprogramm. Mit diesem Schaft verfügt man über eine Vielzahl an Einstellungsmöglichkeiten, die entweder für das sportliche Schießen oder Schießausbildung interessant sind.



Bestell-Nr.	Modell	Größen	UVP in €* 2.150,00
243 07 11	<b>FAIR SCHAFT-SET RAC STD SUP.ADJ.</b>	GR S, RECHTS	2.150,00
243 07 12	<b>FAIR SCHAFT-SET RAC STD SUP.ADJ.</b>	GR M, RECHTS	2.150,00
243 07 13	<b>FAIR SCHAFT-SET RAC STD SUP.ADJ.</b>	GR L, RECHTS	2.150,00
243 07 14	<b>FAIR SCHAFT-SET RAC STD SUP.ADJ.</b>	GR XL, RECHTS	2.150,00

Bestell-Nr.	Modell	Größen	UVP in €* 2.150,00
243 07 15	<b>FAIR SCHAFT-SET RAC STD SUP.ADJ.</b>	GR S, LINKS	2.150,00
243 07 16	<b>FAIR SCHAFT-SET RAC STD SUP.ADJ.</b>	GR M, LINKS	2.150,00
243 07 17	<b>FAIR SCHAFT-SET RAC STD SUP.ADJ.</b>	GR L, LINKS	2.150,00
243 07 18	<b>FAIR SCHAFT-SET RAC STD SUP.ADJ.</b>	GR XL, LINKS	2.150,00

\*Verfügbarkeit auf Anfrage

**F.A.I.R HOLZSCHAFTKAPPEN**

Holzschafthkappen in zwei Stärken (12 mm und 20 mm) zum Anpassen an F.A.I.R Modelle mit ventilierter Gummi-Schafthkappe; Hinweis: Nicht für das Modell PREMIER EM verwendbar.



Bestell-Nr.	Modell	UVP in €* 29,90
243 20 10	<b>F.A.I.R. Schafthkappe Holz 12 mm</b>	29,90
243 20 11	<b>F.A.I.R. Schafthkappe Holz 20 mm</b>	30,90

**F.A.I.R TECHNICHOKERWEITERUNGS-BOX**

Erweiterungs-Box für PREMIER EM und PREMIER SPORTING (Inner-Technichoke 3/4 + 1/1)



**65,00 €**

Bestell-Nr.	Modell	UVP in €* 65,00
240 36 28	<b>F.A.I.R TECHNICHOKERweiterungs-Box</b>	65,00

**F.A.I.R FLINTENKOFFER**

Flintenkovfer mit Kombinations-Zahlenschloss für Waffen bis 76 cm Lauflänge

**151,00 €**



Bestell-Nr.	Modell	UVP in €* 151,00
231 91 51	<b>F.A.I.R Flintenkovfer (ohne Inhalt)</b>	151,00

**F.A.I.R MUNITIONSKOFFER**

Munitionskovfer für 200 Schrotpatronen

**27,50 €**



Bestell-Nr.	Modell	UVP in €* 27,50
231 91 52	<b>F.A.I.R Munitionskovfer</b>	27,50

**HAUSKEN**  
LYDDEMPER



# DAS JAGDLICHE MULTITALENT.



**JAKT XTRM JD224X**

- | Ideal **ausbalancierte** Länge, Gewicht, Durchmesser
- | Die **leichteste** HAUSKEN **over-barrel** Produktlinie
- | **50 mm Durchmesser** für ausgewogene Schalldämpfung
- | Bis zu **34 dB Schalldruckpegelreduzierung**
- | Besonders **robust** mit hart **eloxierten** Innen- und Außenrohren
- | In **verschiedenen Farben** und als **JAKT Lite Version** (45 mm) erhältlich

Das **XTRM Stahlgittergewebe** garantiert zudem ein signifikantes Plus an Schalldämpfungsleistung.

**MASTER THE POWER OF STILLNESS**

Für mehr Info: [hausken-silencers.com](https://hausken-silencers.com)



**NEU**

**STEEL ACTION**  
 Das Original. Made in Germany.

### TRADITION UND MODERNE

Das junge Unternehmen STEEL ACTION vereint modernste Techniken der Waffenherstellung mit traditionellem Design in seinen Repetierern und bekennt sich klar zu seiner Passion: der Jagd. Aus der Praxis für die Praxis – eine sichere und präzise Waffe ist die Grundlage jeden jagdlichen Erfolgs. Deshalb wurden alle Waffen mit größter Sorgfalt entwickelt und werden in einer Manufaktur in Köln hergestellt.

STEEL ACTION steht für innovative Lösungen, die Tradition und Moderne harmonisch verbinden. Die Geradestück-Repetierbüchsen sind das Ergebnis meisterhaften Handwerks und modernster Technologie – geschaffen, um die Anforderungen heutiger Jäger zu erfüllen und Erfolg in jeder jagdlichen Situation zu sichern.

Die STEEL ACTION Repetierbüchsen, erhältlich in den Modellen „HS“ (Hunting Short) und „HM“ (Hunting Medium), vereinen Schnelligkeit, Robustheit, Zuverlässigkeit und Präzision in einem markanten Design. Neu im Programm sind die Varianten HSL (Hunting Short Light) und HML (Hunting Medium Light). Diese Light-Modelle zeichnen sich durch ein schlankeres System (HSL), einen reduzierten Lauddurchmesser von 17 mm sowie eine Gewichtsersparnis von ca. 500 g\* aus (HSL) – bei Beibehaltung der für STEEL ACTION typischen Funktionalität und Präzision.

Sie verfügen über einen massiven 3-Warzen-Drehkopfverschluss mit Geradestücktechnik sowie eine ergonomische, leichtgängige und geräuscharme Handspannung. Alle Systemteile sind aus hochfestem Stahl gefertigt; die Oberflächen sind nitrocarburisiert, wodurch die Waffe sehr verschleiß- und korrosionsresistent wird.



Die Systemhülse mit integrierter Picatinny-Schiene und der fest im System verschraubte Ø 19 mm Semi-Weight-Lauf von Lothar Walther garantieren hohe Präzision. Bei den Light-Varianten kommen hingegen Ø 17 mm Läufe zum Einsatz, die die Gewichtsreduktion unterstützen, ohne die Schussleistung unnötig zu beeinträchtigen. Standardmäßig sind die Modelle „HS“, „HM“, „HSL“ und „HML“ mit einem Riemenbügelanschluss, einem zweireihigen 5-Schuss-Stahlmagazin (Standardkaliber) und einem M15x1-Gewinde ausgestattet. Der ab Werk justierte Direktabzug hat ein Abzugsgewicht von 900 g und lässt sich individuell zwischen 500 g und 2500 g an die Bedürfnisse des Jägers anpassen. Eine perfekte Einstellung der Schaftbackenhöhe ermöglicht der optional erhältliche Flex-Schaft, der in der Höhe um 30 mm sowie nach links und rechts individuell verstellbar ist.

\* in Abhängigkeit der Holzdicke

## **NEU** STEEL ACTION HSL / HML (HUNTING SHORT LIGHT / HUNTING MEDIUM LIGHT)

Mit den neuen Modellen HSL (Hunting Short Light) und HML (Hunting Medium Light) erweitert STEEL ACTION seine erfolgreiche Reihe moderner Geradestutzenrevolver. Beide Varianten wurden speziell für Jäger entwickelt, die Wert auf eine führige, funktionale und zugleich robuste Waffe legen. Die Magazine sind innerhalb der HS/HSL- bzw. HM/HML-Reihe vollständig kompatibel, und serienmäßig sind Halder Push&Go-Riemenbügel verbaut.

### **HSL – das Leichtgewicht – perfekt die für Pirsch & Bergjagd**

Die HSL überzeugt durch eine Gewichtsreduktion von rund 500 g\* gegenüber der HS. Möglich wird dies durch ein um ca. 2 mm schlankeres System, den Ø 17 mm Lauf von Lothar Walther sowie die klassisch schlanke Schaftform mit Ebenholzabschlüssen. Das moderne Systemdesign ermöglicht zudem eine optimierte Ergonomie und erleichterte Verschlussentnahme, wodurch die Reinigung schneller und einfacher erfolgt.

### **HML – ausgewogen für starke Kaliber**

Die HML basiert auf dem bewährten Footprint des HM-Systems und wurde dem modernen, schlanken Design der HSL angepasst. Das schlankere System verbessert die Ergonomie und erleichtert die Verschlussentnahme, wodurch eine schnelle und unkomplizierte Reinigung möglich ist. Bei der Konzeption lag der Fokus auf der perfekten Balance für leistungsstarke Patronen ab .30-06 aufwärts. Mit einem Gesamtgewicht von 3,3 - 3,4 kg bietet die HML sowohl Stabilität als auch optimale Handhabung.

\* in Abhängigkeit der Holzdicke

ab **2.989,00 €**



Bestell-Nr.	Modell	Kaliber	Schaft	Links / Rechts Ausführung	Magazin-kapazität	Lauf-länge	Gewinde	Lauf Durchmesser	Gesamt-länge	Gewicht ca.	UVP in €* €
<b>NEU</b> 800 46 00	STEEL ACTION HSL	.308 WIN	Holz / HK 1	Rechts	5	45 cm	M15x1	17 mm	98 cm	2900 g	2.989,00
243 48 88	STEEL ACTION HSL	.308 WIN	Holz / HK 1	Rechts	5	51 cm	M15x1	17 mm	104 cm	3000 g	2.989,00
<b>NEU</b> 800 47 74	STEEL ACTION HSL	6,5 Creedmoor	Holz / HK 1	Rechts	5	56 cm	M15x1	17 mm	112 cm	3100 g	2.989,00
<b>NEU</b> 800 47 60	STEEL ACTION HML	.30-06 Spr.	Holz / HK 1	Rechts	5	56 cm	M15x1	17 mm	112 cm	3350 g	2.989,00
<b>NEU</b> 800 47 66	STEEL ACTION HML	8 x 57 JS	Holz / HK 1	Rechts	5	51 cm	M15x1	17 mm	107 cm	3300 g	2.989,00
<b>NEU</b> 800 47 70	STEEL ACTION HML	8,5 x 55 Blaser	Holz / HK 1	Rechts	4	51 cm	M15x1	17 mm	107 cm	3300 g	2.989,00
243 39 17	STEEL ACTION HSL	.308 WIN	Holz / HK 3	Rechts	5	45 cm	M15x1	17 mm	98 cm	2900 g	3.449,00
<b>NEU</b> 800 46 85	STEEL ACTION HSL	.308 WIN	Holz / HK 3	Links	5	45 cm	M15x1	17 mm	98 cm	2900 g	3.620,00
243 41 42	STEEL ACTION HSL	.308 WIN	Holz / HK 3	Rechts	5	51 cm	M15x1	17 mm	104 cm	3000 g	3.449,00
800 46 90	STEEL ACTION HSL	.308 WIN	Holz / HK 3	Links	5	51 cm	M15x1	17 mm	104 cm	3000 g	3.620,00
<b>NEU</b> 800 47 78	STEEL ACTION HSL	.308 WIN	Holz Flex / HK 3	Rechts	5	51 cm	M15x1	17 mm	104 cm	3250 g	3.869,00
243 41 43	STEEL ACTION HSL	6,5 Creedmoor	Holz / HK 3	Rechts	5	56 cm	M15x1	17 mm	112 cm	3100 g	3.449,00
<b>NEU</b> 800 47 83	STEEL ACTION HML	.30-06 Spr.	Holz / HK 3	Rechts	5	56 cm	M15x1	17 mm	112 cm	3350 g	3.449,00
<b>NEU</b> 800 47 87	STEEL ACTION HML	8,5 x 55 Blaser	Holz / HK 3	Rechts	4	51 cm	M15x1	17 mm	112 cm	3300 g	3.449,00
<b>NEU</b> 800 47 92	STEEL ACTION HML	8 x 57 JS	Holz / HK 3	Rechts	5	51 cm	M15x1	17 mm	107 cm	3300 g	3.449,00
<b>NEU</b> 800 48 00	STEEL ACTION HSL	.308 WIN	Holz / HK 5	Rechts	5	45 cm	M15x1	17 mm	98 cm	2900 g	3.749,00
<b>NEU</b> 800 47 96	STEEL ACTION HSL	.308 WIN	Holz / HK 5	Rechts	5	51 cm	M15x1	17 mm	104 cm	3000 g	3.749,00

**NEU STEEL ACTION HSL / HML CARBON PRO**

Die neue Carbon Pro von Steel Action überzeugt durch modernste Bauweise und eine praxiserichte Ausstattung. Mit einem Gewicht von nur ca. 2,6 kg gehört sie zu den leichtesten Repetierbüchsen ihrer Klasse und ist damit leichter als rund 80% der Wettbewerbsmodelle.

**Die wesentlichen Merkmale im Überblick:**

- Carbon-Schaft für hohe Stabilität bei minimalem Gewicht
- Handspannungssystem für maximale Sicherheit und Bedienkomfort
- Halder Riemenbügel serienmäßig verbaut

- Saubere und wiederholgenaue Zielfernrohrmontage
- Ausgezeichnete Führigkeit durch ausgewogene Balance und schlanke Bauform
- Attraktive Optik kombiniert mit funktioneller Ergonomie

Die Steel Action Carbon Pro vereint Leichtbau, Präzision und Zuverlässigkeit in einem modernen Gesamtkonzept – entwickelt für den anspruchsvollen jagdlichen Einsatz.

**je 4.499,00 €**

Bestell-Nr.	Modell	Kaliber	Schaft	Links / Rechts Ausführung	Magazin-kapazität	Lauf-länge	Gewinde	Lauf Durchmesser	Gesamt-länge	Gewicht ca.	UVP in €*
<b>NEU</b> 800 47 48	<b>STEEL ACTION HSL</b>	.308 WIN	Carbon	Rechts	5	51 cm	M15x1	17 mm	104 cm	2600 g	4.499,00
<b>NEU</b> 800 47 53	<b>STEEL ACTION HML</b>	.30-06 Spr.	Carbon	Rechts	5	56 cm	M15x1	17 mm	111 cm	2900 g	4.499,00

**NEU STEEL ACTION HS / HSL / HML STOCON UNI LOCHSCHAFT MIT HÖHENVERSTELLUNG**

Hochwertiger Nussbaumschaft mit höhenverstellbarer Backe, 8 mm breiten US-Riemenbügelbasen, Gummischaftkappe „Old English“, gelaserte Fischhaut an Griff und Vorderschaft sowie edlem Ölfinish. Durch den perfekt geformten Pistolengriff liegt der Finger immer

automatisch in optimaler Position am Abzug. Der symmetrische Pistolengriff des Uni-Lochschaftes ist für Rechts- und Linksschützen geeignet.

**ab 2.989,00 €**

Bestell-Nr.	Modell	Kaliber	Schaft	Links / Rechts Ausführung	Magazin-kapazität	Lauf-länge	Gewinde	Lauf Durchmesser	Gesamt-länge	Gewicht ca.	UVP in €*
<b>NEU</b> 800 49 13	<b>STEEL ACTION HS</b>	.308 WIN	Holz Lochschaft I Flex	Rechts	5	51 cm	M15x1	19 mm	104 cm	3800 g	2.989,00
<b>NEU</b> 800 49 17	<b>STEEL ACTION HS</b>	.308 WIN	Holz Lochschaft I Flex	Rechts	5	45 cm	M15x1	19 mm	98 cm	3700 g	2.989,00
<b>NEU</b> 800 49 21	<b>STEEL ACTION HS</b>	.308 WIN	Holz Lochschaft I Flex	Links	5	51 cm	M15x1	19 mm	104 cm	3800 g	3.160,00
<b>NEU</b> 800 49 25	<b>STEEL ACTION HSL</b>	.308 WIN	Holz Lochschaft I Flex	Rechts	5	51 cm	M15x1	17 mm	104 cm	3500 g	3.569,00
<b>NEU</b> 800 49 29	<b>STEEL ACTION HSL</b>	.308 WIN	Holz Lochschaft I Flex	Rechts	5	45 cm	M15x1	17 mm	98 cm	3400 g	3.569,00
<b>NEU</b> 800 49 33	<b>STEEL ACTION HSL</b>	.308 WIN	Holz Lochschaft I Flex	Links	5	51 cm	M15x1	17 mm	104 cm	3500 g	3.740,00
<b>NEU</b> 800 49 37	<b>STEEL ACTION HML</b>	.30-06 Spr.	Holz Lochschaft I Flex	Rechts	5	56 cm	M15x1	17 mm	111 cm	3900 g	3.569,00
<b>NEU</b> 800 49 45	<b>STEEL ACTION HML</b>	8,5x55 Blaser	Holz Lochschaft I Flex	Rechts	4	51 cm	M15x1	17 mm	106 cm	3800 g	3.569,00
<b>NEU</b> 800 49 41	<b>STEEL ACTION HML</b>	8X57 JS	Holz Lochschaft I Flex	Rechts	5	51 cm	M15x1	17 mm	106 cm	3800 g	3.569,00

**NEU STEEL ACTION HSL FBT CARBON**

Die Steel Action HSL mit FBT-Carbon-Schaft vereint modernste Technik, herausragende Präzision und maximale Zuverlässigkeit für Ansitz und Pirsch. Ihr leichter Carbon-Schaft, das sichere Handspannungssystem und die individuell anpassbare Schaftbacke bieten

optimalen Komfort und Funktionalität. Komplett ausgestattet mit zwei Halder-Riemenbügeln überzeugt sie als leichtes, präzises und praxisgerechtes Jagdinstrument für höchste Ansprüche.

**4.499,00 €**



Bestell-Nr.	Modell	Kaliber	Schaft	Links / Rechts Ausführung	Magazin-kapazität	Lauf-länge	Gewinde	Lauf Durchmesser	Gesamt-länge	Gewicht ca.	UVP in €*
<b>NEU</b> 800 44 30	<b>STEEL ACTION HSL FBT CARBON</b>	.308 WIN	Carbon FBT	Rechts	5	45 cm	M15x1	17 mm	98 cm	3000 g	4.499,00



\* siehe Seite 207

**HOLZSCHAFT**ab **2.399,00 €**

Abbildung zeigt Holzklasse 4.

Bestell-Nr.	Modell	Kaliber	Schaft	Links / Rechts Ausführung	Magazin-kapazität	Lauf-länge	Gewinde	Lauf Durchmesser	Gesamt-länge	Gewicht ca.	UVP in €*
243 34 22	<b>STEEL ACTION HS</b>	.308 WIN	Holz I HK 1	Rechts	5	51 cm	M15x1	19 mm	104 cm	3550 g	2.399,00
243 34 23	<b>STEEL ACTION HS</b>	.308 WIN	Holz I HK 1	Links	5	51 cm	M15x1	19 mm	104 cm	3550 g	2.570,00
243 34 25	<b>STEEL ACTION HS</b>	.308 WIN	Holz I HK 1	Rechts	5	45 cm	M15x1	19 mm	98 cm	3450 g	2.399,00



Abbildung zeigt Holzklasse 3.

Bestell-Nr.	Modell	Kaliber	Schaft	Links / Rechts Ausführung	Magazin-kapazität	Lauf-länge	Gewinde	Lauf Durchmesser	Gesamt-länge	Gewicht ca.	UVP in €*
243 34 24	<b>STEEL ACTION HS</b>	.308 WIN	Holz Flex I HK 1	Rechts	5	51 cm	M15x1	19 mm	104 cm	3900 g	2.819,00

**SYNTHETIKSCHAFT\***ab **2.299,00 €**

Abbildung mit 10 Schuss Magazin (als Zubehör erhältlich)

Bestell-Nr.	Modell	Kaliber	Schaft	Links / Rechts Ausführung	Magazin-kapazität	Lauf-länge	Gewinde	Lauf Durchmesser	Gesamt-länge	Gewicht ca.	UVP in €*
243 34 11	<b>STEEL ACTION HS</b>	.308 WIN	Synthetic - grün	Rechts	5	51 cm	M15x1	19 mm	104 cm	3600 g	2.299,00
243 34 20	<b>STEEL ACTION HS</b>	.308 WIN	Synthetic - grün	Rechts	5	45 cm	M15x1	19 mm	98 cm	3350 g	2.299,00
<b>NEU</b> 243 34 34	<b>STEEL ACTION HM</b>	8X57 JS	Synthetic - grün	Rechts	5	51 cm	M15x1	19 mm	107cm	3375 g	2.299,00
<b>NEU</b> 243 34 31	<b>STEEL ACTION HM</b>	.30-06 Spr.	Synthetic - grün	Rechts	5	56 cm	M15x1	19 mm	112 cm	3595 g	2.299,00
<b>NEU</b> 243 46 13	<b>STEEL ACTION HM</b>	.30-06 Spr.	Synthetic - grün	Rechts	5	51 cm	M15x1	19 mm	112 cm	3465 g	2.299,00



Abbildung mit 10 Schuss Magazin (als Zubehör erhältlich)

Bestell-Nr.	Modell	Kaliber	Schaft	Links / Rechts Ausführung	Magazin-kapazität	Lauf-länge	Gewinde	Lauf Durchmesser	Gesamt-länge	Gewicht ca.	UVP in €
243 34 21	<b>STEEL ACTION HS</b>	.308 WIN	Synthetic - Flex	Rechts	5	51 cm	M15x1	19 mm	104 cm	3900 g	2.719,00

\* siehe Seite 207

## MAGAZINE

Passend für alle Steel Action Geradestug- Repetierer.

- Material: Stahl
- Magazinboden bzw. untere Hälfte ist schwarz, teflonbeschichtet

Bestell-Nr.	Modell	SCHUSS	UVP in €* / 1000
243 34 53	<b>STEEL ACTION Magazin HS / HSL .308 Win / 6,5 Creedmore</b>	5	107,00
243 34 54	<b>STEEL ACTION Magazin HS / HSL .308 Win / 6,5 Creedmore</b>	10	180,00
243 34 55	<b>STEEL ACTION Magazin HM / HML .30-06</b>	5	107,00
243 34 57	<b>STEEL ACTION Magazin HM / HML 8x57 JS</b>	5	107,00



5 Schuss Magazin

10 Schuss Magazin

## MONTAGEN

Brückenmontage mit zwei Stollen und einstellbarer Hebelbefixierung für Zeiss oder Swarovski Schiene. Aus nitrocarburiertem Stahl.

Bestell-Nr.	Modell	UVP in €* / 1000
243 34 65	<b>STEEL ACTION BRÜCKENMONTAGE ZEISS ZM</b>	285,00
243 34 66	<b>STEEL ACTION BRÜCKENMONTAGE SWAROWSKI SR</b>	285,00
800 49 12	<b>STEEL ACTION RINGMONTAGE 30MM</b>	345,00



Brückenmontage

## WEITERE AUSFÜHRUNGEN

Sie suchen nach einem anderen Kaliber oder Ausstattungsvarianten? Bitte bestellen Sie Ihre Wunschwaffe bei Ihrem Ansprechpartner im Vertrieb. Lieferzeit ca. 6-8 Wochen.

Zusätzlich verfügbare Kaliber / Lauflängen / Anpassungen entnehmen Sie bitte den aufgeführten Tabellen oder besuchen Sie die Website [www.steel-action.de](http://www.steel-action.de)

System	Kaliber	Lauflänge	Magazin Kapazität (optional)	System	Kaliber	Lauflänge	Magazin Kapazität (optional)
HS	.223 Rem	51	5 (10)	HM	7x64	56	5
HS	.22-250	56	5	HM	8,5x63 Reb	56	5
HS	.243 Win	51	5	HM	9,3 x 62	51 / 56*	5
HS	6,5 Creedmoor	56 / 61*	5	HM	7mm Rem. Mag.	61	4
HS	7mm 08 Rem.	51	5	HM	.300 Win. Mag.	56* / 61	4
HS	.338 Federal	45* / 51	5	HM	.338 Win. Mag.	56* / 61	4
HM	6,5 x 55 SE	61	5	HM	8,5 x 55 Blaser	51	4
HM	.270 Win.	56	5				

Optionen gegen Aufpreis

**Mündungsbremse**

**Ø 17 mm Lauf**

**Laufkannelierung**

**Flexschaft**

# PROFESSIONELL. ZUVERLÄSSIG. TREFFSICHER.



Hunter

#### **PROFESSIONALITÄT**

Auf praktische Erfahrung bauen und neueste wissenschaftliche Erkenntnisse nutzen. Alle wesentlichen mechanischen Waffenteile fertigen wir bei uns im Haus und bilden dafür eigene Fachkräfte im Bereich der Metalltechnik und im Traditionshandwerk des Büchsenmachers aus. Denn nur so entstehen Jagdgewehre auf höchstem Niveau – für eine Kundschaft, die das Beste von uns erwartet und es auch bekommt.

#### **ZUVERLÄSSIGKEIT**

Waffen sind hochsensible Gebrauchsgegenstände. Sie müssen unter allen Umständen zuverlässig funktionieren – 100% und nicht 1% weniger. Gleiches gilt für unseren Service. Der Einsatz neuester Produktionstechniken und die laufende Weiterbildung und Schulung unserer Mitarbeiter sorgen für eine überdurchschnittliche Zufriedenheit – bei der Belegschaft und bei unseren Kunden.

#### **TREFFSICHERHEIT**

Knapp daneben ist auch vorbei. Deshalb akzeptieren wir nur Volltreffer. Gelebte Waidgerechtigkeit fängt mit professioneller Ausrüstung an. Dank eines regelmäßigen Austausches mit unseren Kunden gewinnen wir immer wieder neue Erkenntnisse über das Entwicklungspotenzial unserer Waffen. So steigern wir die Qualität unserer Gewehre und erhöhen die Treffsicherheit unserer Kunden.



## ERST DAS ZUSAMMENSPIEL ERGIBT DEN ERFOLG.

Unsere Neuentwicklung Signature überzeugt mit dem Besten aus über 25 Jahren Erfahrung in der Waffenproduktion und einer sicheren und einfach zu bedienenden Handspannung. Wenn jede Sekunde zählt: Jagderfolg und Waidgerechtigkeit werden durch die legendäre Präzision unserer Repetierer und durch ihre intuitive Bedienung unmittelbar vor dem Schuss maßgeblich unterstützt.

### SCHAFT

Durch die ergonomische Formgebung der Schäfte wird der gefühlte Rückstoß vermindert.

### SYSTEM

Die Systemhülse wird aus hart eloxiertem Aluminium in schwarz matter Ausführung angeboten. Eine durchgehende Picatinny-Schiene aus Stahl ist werkseitig vormontiert.

### HANDSPANNUNG

Die Handspannung erhöht die Sicherheit und sitzt angenehm direkt am Verschlusskörper. Der schön geformte Hebel ist leicht und beinahe geräuschlos zu bedienen.

### ABZUG

Der Feinabzug steht trocken und löst mit kurzem Abzugsweg bei circa 850 Gramm aus.

Die Anforderungen der Jagd und Bedürfnisse des Jägers können sich ändern. Wir haben die passende Antwort darauf – die Signature ist mit moderner Wechsellauftechnologie ausgestattet. So können Sie entspannt in die Zukunft blicken.

### MAGAZIN

Der Drückmechanismus für die Einsteckmagazine ermöglicht ein leichtes und komfortables Be- und Entladen der Waffe. Je nach Kaliber werden Magazine mit 2 bis 5 Schuss angeboten.

### WECHSELLAUFSYSTEM

Die Technologie, mit der der Lauf in der Systemhülse fixiert ist, unterstützt einen einfachen und schnellen Laufwechsel.

### RÖWAXX

Der Lauf wird mit einem speziellen von uns entwickelten Prozedere keramikgestrahlt und plasmanitriert. Dadurch entsteht eine edle, seidenmatte Optik, welche äußerst korrosionsbeständig und kratzfest ist.

## SIGNATURE HUNTER



**3.190,00 €**

- Schichtholzschäft in braun
- schnellverstellbare Schaftbacke
- längen- und höhenverstellbare Schaftkappe
- individuelle Schaft-System-Bettung
- Schaftlänge (LOP): 34,5 cm bis 37,5 cm



### Technische Daten:

Laufdurchmesser:	17 mm
Montage:	Picatinny Rail (Stahl) montiert
Abzug:	trockener Feinabzug (ca. 800 g)
Magazin:	herausnehmbares 3 Schuss Magazin
Mündungsgewinde:	M15x1 mit Schutzkappe
Schaft:	einstellbarer Schichtholz Lochschaft
Lieferung:	Waffenkoffer
Sonstiges:	einstellbarer Schaft in Länge und Höhe

Bestell-Nr.	Modell	Kaliber	Lauflänge	Gewicht ca.	UVP in €* 3.190,00
243 15 27	RÖWA SIGNATURE HUNTER	6,5 Creedmor	56 cm	3,4 kg	3.190,00
242 99 88	RÖWA SIGNATURE HUNTER	.308 WIN.	47 cm	3,0 kg	3.190,00
242 17 04	RÖWA SIGNATURE HUNTER	.308 WIN.	51 cm	3,4 kg	3.190,00
242 90 16	RÖWA SIGNATURE HUNTER	.30-06	56 cm	3,4 kg	3.190,00
242 90 18	RÖWA SIGNATURE HUNTER	8X57 JS	51 cm	3,4 kg	3.190,00
242 99 90	RÖWA SIGNATURE HUNTER	8,5X55 Blaser	51 cm	3,1 kg	3.190,00

\* siehe Seite 207

**NEU** SIGNATURE CARBON

- FBT Carbonschaft
- verstellbare Schaftbacke
- modern und ergonomisch
- individuelle Schaft-System-Bettung

**3.999,00 €****Technische Daten:**

Laufdurchmesser: 17 mm  
 Montage: Picatinny Rail (Stahl) montiert  
 Abzug: trockener Feinabzug (ca. 800 g)  
 Magazin: herausnehmbares 3 Schuss Magazin  
 Mündungsgewinde: M15x1 mit Schutzkappe  
 Schaft: geölter Luxus Lochschaft aus Nussbaum mit bay. Backe  
 Lieferung: Waffenkoffer

Bestell-Nr.	Modell	Kaliber	Lauflänge	Gewicht ca.	UVP in €* 3.999,00
<b>NEU</b> 243 20 12	<b>RÖWA SIGNATURE CARBON</b>	.308 Win	51 cm	2,9 kg	

**SIGNATURE LUXUS LOCHSCHAFT**

- Nussbaum, Holzklasse B
- Geölt, mattes Finish
- Schweinsrücken
- Bayrische Backe
- Tropfnase aus Edelholz
- individuelle Schaft-System-Bettung
- Schaftlänge (LOP): 36,5 cm

**2.950,00 €****Technische Daten:**

Laufdurchmesser: 17 mm  
 Montage: Picatinny Rail (Stahl) montiert  
 Abzug: trockener Feinabzug (ca. 800 g)  
 Magazin: herausnehmbares 3 Schuss Magazin  
 Mündungsgewinde: M15x1 mit Schutzkappe  
 Schaft: geölter Luxus Lochschaft aus Nussbaum mit bay. Backe  
 Lieferung: Waffenkoffer

Bestell-Nr.	Modell	Kaliber	Lauflänge	Gewicht ca.	UVP in €* 2.950,00
243 15 35	<b>RÖWA SIGNATURE LUXUS LOCHSCHAFT</b>	6,5 Creedmor	56 cm	3,4 kg	
242 99 89	<b>RÖWA SIGNATURE LUXUS LOCHSCHAFT</b>	.308 WIN.	47 cm	2,9 kg	
242 17 02	<b>RÖWA SIGNATURE LUXUS LOCHSCHAFT</b>	.308 WIN.	51 cm	3,0 kg	
242 90 14	<b>RÖWA SIGNATURE LUXUS LOCHSCHAFT</b>	.30-06	56 cm	3,0 kg	
242 90 15	<b>RÖWA SIGNATURE LUXUS LOCHSCHAFT</b>	8X57 JS	51 cm	3,0 kg	
242 99 91	<b>RÖWA SIGNATURE LUXUS LOCHSCHAFT</b>	8,5X55 Blaser	51 cm	3,0 kg	

## SIGNATURE LUXUS



- Nussbaum, Holzklasse B
- geölt, mattes Finish
- Schweinsrücken
- Bayrische Backe
- Tropfnase aus Edelholz
- individuelle Schaft-System-Bettung
- Schaftlänge (LOP): 36,5 cm

**2.750,00 €**



### Technische Daten:

Laufdurchmesser: 17 mm  
 Montage: Picatinny Rail (Stahl) montiert  
 Abzug: trockener Feinabzug (ca. 800g)  
 Magazin: herausnehmbares 3-Schuss Magazin  
 Mündungsgewinde: M15x1 mit Schutzkappe  
 Schaft: Nussbaum mit bay. Backe  
 Lieferung: Waffenkoffer

Bestell-Nr.	Modell	Kaliber	Lauflänge	Gewicht ca.	UVP in €*
242 90 12	<b>RÖWA SIGNATURE LUXUS</b>	.30-06	56 cm	3,1 kg	2.750,00
242 16 97	<b>RÖWA SIGNATURE LUXUS</b>	.308 WIN.	51 cm	3,1 kg	2.750,00
243 17 98	<b>RÖWA SIGNATURE LUXUS links</b>	.308 WIN.	51 cm	3,0 kg	2.750,00
242 90 13	<b>RÖWA SIGNATURE LUXUS</b>	8X57 JS	51 cm	3,1 kg	2.750,00

## **NEU** SIGNATURE STANDARD



- Nussbaum, Holzklasse A
- geölt, mattes Finish
- gerader Rücken
- Monte Carlo Backe
- individuelle Schaft-System-Bettung
- Schaftlänge (LOP): 36,5 cm

**2.280,00 €**



### Technische Daten:

Laufdurchmesser: 17 mm  
 Montage: Picatinny Rail (Stahl) montiert  
 Abzug: trockener Feinabzug (ca. 800 g)  
 Magazin: herausnehmbares 3 Schuss Magazin  
 Mündungsgewinde: M15x1 mit Schutzkappe  
 Schaft: geölter Nussbaumschaft mit Monte-Carlo-Backe  
 Lieferung: Waffenkoffer

Bestell-Nr.	Modell	Kaliber	Lauflänge	Gewicht ca.	UVP in €*
<b>NEU</b> 243 40 70	<b>RÖWA SIGNATURE STANDARD</b>	.30-06	56 cm	3,1 kg	2.280,00
<b>NEU</b> 243 40 72	<b>RÖWA SIGNATURE STANDARD</b>	.308 Win	51 cm	3,2 kg	2.280,00

\* siehe Seite 207

**SIGNATURE ALLROUND FLEX****2.550,00 €**

- Polymerschaft mit 30%igen Glasfaser-Anteil
- Höhenverstellbare Schaftbacke
- Gerader Hinterschaft ohne Backe
- Gerader Vorderschaftabschluss
- Alu-Block Bettung
- Schaftlänge (LOP): 36,5 cm
- Soft-Touch Oberfläche im Standard

**Technische Daten:**

Laufdurchmesser: 17 mm  
 Montage: Picatinny Rail (Stahl) montiert  
 Abzug: trockener Feinabzug (ca. 800 g)  
 Magazin: herausnehmbares 3-Schuss Magazin  
 Mündungsgewinde: M15x1 mit Schutzkappe trockener Feinabzug (ca. 800 g)  
 Schaft: Softtouchschaft mit Soft Touch Beschichtung  
 Lieferung: Waffenkoffer

Bestell-Nr.	Modell	Farbe	Kaliber	Lauflänge	Gewicht ca.	UVP in €* /
243 15 21	<b>RÖWA SIGNATURE ALLROUND FLEX</b>	schwarz	.308 WIN.	51 cm	3,1 kg	2.550,00
243 15 22	<b>RÖWA SIGNATURE ALLROUND FLEX</b>	schwarz	.30-06	56 cm	3,1 kg	2.550,00
243 15 23	<b>RÖWA SIGNATURE ALLROUND FLEX</b>	schwarz	8X57 JS	51 cm	3,1 kg	2.550,00

**EINSTECKMAGAZINE**

Bestell-Nr.	Modell	UVP in €* /
-------------	--------	----------------

**MAGAZINE FÜR TITAN 3**

231 56 15	<b>3-Patronen .222 Rem.</b>	106,90
-----------	-----------------------------	--------

**MAGAZINE FÜR TITAN 6 / SIGNATURE**

240 02 85	<b>3 Patronen .243 Win., .308 Win.</b>	106,90
-----------	--	--------

240 02 86	<b>5 Patronen .243 Win., .308 Win.</b>	152,10
-----------	--	--------

231 45 75	<b>3 Patronen 7x64, .30-06</b>	106,90
-----------	--------------------------------	--------

231 45 76	<b>5 Patronen 7x64, .30-06</b>	152,10
-----------	--------------------------------	--------

231 45 77	<b>2 Patronen .300 Win. Mag.</b>	106,90
-----------	----------------------------------	--------

231 45 78	<b>4 Patronen .300 Win. Mag.</b>	152,10
-----------	----------------------------------	--------

240 53 15	<b>3 Patronen 8x57 IS</b>	106,90
-----------	---------------------------	--------

240 53 16	<b>5 Patronen 8x57 IS</b>	152,00
-----------	---------------------------	--------

231 57 48	<b>3 Patronen 9,3x62</b>	106,90
-----------	--------------------------	--------

231 57 49	<b>5 Patronen 9,3x62</b>	152,00
-----------	--------------------------	--------

<b>NEU</b> 243 26 30	<b>2 Patronen 8,5x55 Blaser Mag.</b>	106,90
----------------------	--------------------------------------	--------

<b>NEU</b> 243 26 31	<b>4 Patronen 8,5x55 Blaser Mag.</b>	152,10
----------------------	--------------------------------------	--------

# TITAN 6 STANDARD SET

## TITAN 6 STANDARD

**1.999,00 €**



### Technische Daten:

Lauflänge: 51 cm bei Kal. .308 Win., 56 cm bei Kal. .30-06  
 Laufdurchmesser: 17 mm  
 Abzug: modifizierter Feinabzug (ca. 700 g)  
 Sicherung: 3-Stellungssicherung auf dem Kolbenhals  
 Magazin: herausnehmbares 3-Schuss Magazin  
 Mündungsgewinde: M14x1 mit Schutzkappe  
 Schaft: geölter Nussbaumschaft mit deutscher Backe  
 Lieferung: ohne Zielfernrohr



### ZUBEHÖR

- Henneberger Festmontage (Rail & 30er Ringe)
- Rössler Waffenkoffer inkl. passendem Negrini Schloss
- Rössler Gewehrriemen by Niggeloh in braun



Bestell-Nr.	Modell	Kaliber	UVP in €*
240 44 61	<b>TITAN 6 STANDARD SET</b>	.308 Win.	1.999,00

## TITAN 6 TAC

**2.580,00 €**



### Technische Daten:

Lauflänge: 61 cm  
 Laufdurchmesser: 22 mm  
 Abzug: modifizierter Feinabzug (ca. 700 g)  
 Sicherung: 3-Stellungssicherung auf dem Kolbenhals  
 Magazin: herausnehmbares 5-Schuss-Magazin  
 Mündungsgewinde: M14x1 inkl. RÖWA Mündungsfeuerdämpfer  
 Schaft: MDT Alu-Fixschaft  
 Montage: Picatinny-Rail mit 20 MOA Vorneigung  
 Sonstiges: inkl. verschiedener Griffstücke als Ersatz / zum Austausch  
 Lieferung: Waffenkoffer, ohne Zweibein

Bestell-Nr.	Kaliber	UVP in €*
243 13 29	.308 Win.	2.580,00



# PERFECTION



Die perfekte Kombination von Sicherheit, Zuverlässigkeit, Lebensdauer und Präzision kennzeichnet GLOCK Pistolen. Intensive Zusammenarbeit mit Polizei und Militär ergab die modernste Dienstpistole, die aufgrund ihrer spezifischen Eigenschaften auch als Sportpistole und Selbstverteidigungswaffe weltweit größte Anerkennung findet.

#### „Safe Action“ Abzugssystem.

Im Gegensatz zu herkömmlichen „Double Action“ (D/A) Pistolen bietet das GLOCK „Safe Action“ System einen konstanten Abzugsweg, sowie gleiches Abzugsgewicht vom ersten bis zum letzten Schuss. Der Abzug ist das einzige Bedienelement und steuert auch ein automatisches Sicherungssystem. Das Abzugsgewicht kann je nach Einsatzzweck variiert werden – ein zusätzlicher Sicherheitsfaktor auch beim Umsteigen von konventionellen Handfeuerwaffen.

#### Drei Sicherungen.

Die Kombination von 3 automatischen Sicherungen und einem konstanten Double Action Abzugssystem (= „Safe Action“) macht die GLOCK Pistole zur sichersten der Welt. Beim Ziehen des Abzugs werden drei, voneinander unabhängig arbeitende, automatische Sicherungen (Abzugsicherung, Schlagbolzensicherung, Fallsicherung) nacheinander entschert. Nach der Schussabgabe und nach dem Loslassen des Abzugs sind alle drei Sicherungen wieder automatisch aktiv.

#### Einfachste Bauweise.

GLOCK Pistolen haben etwa um die Hälfte weniger Teile als vergleichbare Pistolen. Das Standardmodell GLOCK 17 hat nur 34 Teile, davon 2 Stifte und keine einzige Schraube. Je weniger Teile, desto weniger Fehlfunktionen. Zusätzlich wird eine 100%ige Austauschbarkeit der Teile garantiert. Das Zerlegen zur Reinigung ist ohne Werkzeug, die komplette De-/Montage mit einfachsten Standardwerkzeugen möglich.

#### Schlagfester Kunststoff.

Der aus einem Stück gefertigte Griff der GLOCK Pistole ist extrem widerstandsfähig, jedoch 86% leichter als Stahl. Er ist unempfindlich gegen Einflüsse wie Hitze, Kälte, Salzwasser, Schlag, Sand, Schlamm etc. – praktisch unzerstörbar.

#### Präzision.

Das ergonomische Griffstück besticht durch natürlichen Griffwinkel und ermöglicht beste Deutschusseigenschaften. Die Fertigung mit modernsten Maschinen und Technologien garantiert höchste Präzision, zu der auch ein einzigartiges Laufprofil beiträgt. Hervorragende Dämpfungseigenschaften des Griffstückes sowie die optimale Lage der Laufachse verringert den Rückstoß beträchtlich und erhöht somit auch die Präzision.

## GLOCK MODELLGRÖSSEN

### Wie man die richtige GLOCK Pistole auswählt

Jede GLOCK Pistole wurde zur Erfüllung eines bestimmten Zwecks konzipiert und konstruiert. Es ist wichtig, die beste Lösung zur Erfüllung der jeweiligen Anforderungen zu finden. Daher bietet GLOCK eine breite Palette unterschiedlich dimensionierter Modelle an.

Das Wichtigste ist, ein Modell zu wählen, mit dessen Größe und Kaliber man sich wohlfühlt. Testen Sie verschiedene GLOCK Pistolen bei einem regionalen Händler, um das Pistolenmodell zu finden, das perfekt passt!



### STANDARD

Die klassische GLOCK Pistole überzeugt weltweit unzählige Militär- und Polizeieinheiten im Dienstesatz. Sie verbindet hohe Magazin- kapazität mit der bewährten GLOCK-Zuverlässigkeit, Langlebigkeit und Sicherheit.

### COMPACT

Durch die kürzere Verschlusslänge und die geringere Höhe als bei den Standard-Modellen sind die GLOCK Pistolen im kompakten Format universell einsetzbar.

### COMPACT SLIMLINE

Das kompakte Slimline Griffstück mit seiner ergonomisch optimalen Länge und dem schlanken Profil kombiniert einen gut balancierten Griff mit einem schmalen, kompakten Verschluss als ideale Lösung für das tägliche Tragen. Die GLOCK slim Montageschiene erlaubt das Anbringen von Lichtmodulen im taktischen Einsatz.

### COMPACT CROSSOVER

Ein gekürzter Verschluss und ein Griffstück mit ergonomischer Länge: Diese Kombination ergibt einen gut balancierten Griff, ausreichend Magazinkapazität und weniger Gewicht für ein komfortables Tragen.

### SUBCOMPACT

Eine Pistole, die als Backup-Waffe entwickelt wurde. In die sub- kompakten Pistolen passen alle double stack (zweireihigen) Magazine desselben Kalibers, wodurch sie als die vielseitigsten Pistolen in dieser Größe gelten.

### SUBCOMPACT SLIMLINE

Die beste Wahl für verdecktes Tragen. Dank der single stack (einreihigen) Magazintechnologie sind Slimline Pistolen die kleinsten GLOCK Pistolen. Sie bieten die gleiche Präzision und Zuverlässigkeit wie die größeren GLOCK Modelle. Die GLOCK slim Montageschiene erlaubt das Anbringen von Lichtmodulen im taktischen Einsatz.

## MODELLÜBERSICHT

		Standard	Compact	Subcompact
9x19mm	Crossover	G17 / G47 / G49	G19	G26
	Slimline	G19X / G45		
			G48	G43 / G43X
			G44	
.22 l.r.	Crossover			
	Slimline			
.40 S&W	Crossover	G22	G23	
	Slimline			
.380 Auto	Crossover		G25	
	Slimline			G42
10mm Auto	Crossover	G20		G29
	Slimline			
.45 Auto	Crossover	G21		G30
	Slimline			

## SAFE ACTION® SYSTEM

GLOCKS revolutionäres Safe Action® Abzugssystem bietet einen gleichbleibenden Abzug von der ersten bis zur letzten Patrone. Die drei unabhängig voneinander arbeitenden, automatischen, mechanischen Sicherungen sind in das Abzugssystem der Pistole integriert.

### Jede GLOCK Pistole hat drei unabhängige Sicherungen:

Die Abzugssicherung, die Schlagbolzensicherung und die Fallsicherung. Alle drei Sicherungen werden sequentiell gelöst, wenn der Abzug gezogen wird, und automatisch reaktiviert, wenn man den Abzug wieder loslässt.

#### 1. Abzugssicherung

Die Abzugssicherung besteht aus einem Hebel, der in den Abzug integriert ist. Wenn sich der Abzug in der vorderen Position befindet, hindert die Sicherung den Abzug daran, bewegt zu werden. Die Abzugssicherung und der Abzug müssen gleichzeitig nach hinten gezogen werden, um die Pistole abfeuern zu können. Wird die Abzugssicherung nicht betätigt, kann der Abzug nicht bewegt und somit kein Schuss abgegeben werden. Die Abzugssicherung wurde entwickelt, um das ungewollte Lösen eines Schusses zu vermeiden, falls die Pistole hinunterfällt oder seitliche Kräfte auf den Abzug wirken.

#### 2. Schlagbolzensicherung

Die Schlagbolzensicherung verhindert mechanisch, dass der Schlagbolzen nach vorne bewegt werden kann. Wenn der Abzug gezogen wird, drückt die Abzugsstange die Schlagbolzensicherung nach oben und gibt den Schlagbolzenkanal frei. Sofern der Schütze entscheidet, nicht zu schießen, und den Abzug loslässt, wird die Schlagbolzensicherung wieder automatisch aktiviert.



#### 3. Fallsicherung

Die Abzugsstange befindet sich in einer Sicherungsrampe innerhalb des Steuerblocks. Die Abzugsstange greift in den hinteren Teil des Schlagbolzens ein und verhindert, dass der Schlagbolzen nach vorne bewegt werden kann. Wenn der Abzug gezogen wird, senkt sich die Abzugsstange entlang der Sicherheitsrampe und gibt so den Schlagbolzen frei. Nachdem der Schuss abgegeben wurde, bewegt sich die Abzugsstange wieder nach oben und fixiert den Schlagbolzen.

**NEU**

## GLOCK 45 – HUNTER EDITION

Das Crossover-Modell im Kaliber 9 mm Luger ist nun in einer speziellen olivgrünen Ausführung erhältlich. Die Pistole vereint den Full-Size-Rahmen der G17 mit einem kompakten G19-Schlitten, während die MOS-Konfiguration die einfache Montage von optischen Visieren ermöglicht. Die G45 MOS Hunter Edition in 9 mm Luger wird mit einem Gewindelauflauf, der Racking Cover Plate, einer verlängerten Magazinbodenplatte sowie mit nachleuchtender Stahlvisierung geliefert.

**EXKLUSIV BEI RWS**



LANYARD CLIP



LAUFGEWINDE  
(nur für G45)



NACHLEUCHTENDE  
VISIERUNG  
(nur für MOS Konfiguration)

Bestell-Nr.	Modell	Kaliber	Generation	Optik Schnittstelle	Gewindelauflauf	Länge (Gesamt)	Breite (Gesamt)	Lauflänge	Magazin-kapazität	Gewicht inkl. Magazin	UVP in €*
800 64 04	<b>G45 GEN 5 M.O.S HUNTER EDITION</b>	9 mm Luger	GEN 5	M.O.S	M13,5x1 links	204	34	117	2x 17rds	725	1.146,00

**NEU**

**NEU**

## GLOCK A-CUT™ KOMBINATION MIT AIMPOINT™ COA™ ROTPUNKTVISIER

GLOCK stellt die neue Direct-Cut-Kombination vor, die in Zusammenarbeit mit Aimpoint, dem Pionier der Rotpunktvisiere, entwickelt und getestet wurde. Das Aimpoint™ A-CUT™ ermöglicht die Montage des neuen Aimpoint™ COA™ Rotpunktvisiers ohne Adapterplatten auf GLOCK-Pistolen im Kaliber 9 mm Luger. Diese spezielle Montagelösung ermöglicht einen sicheren Halt des Aimpoint™ COA™ Leuchtpunktvisiers, das für höchste Präzision

entwickelt wurde. Dieses exklusive Paket ist nur bei GLOCK erhältlich und enthält eine ausgewählte GLOCK-Pistole mit dem Aimpoint™ A-CUT in Kombination mit dem Aimpoint COA™ Leuchtpunktvisier. Die Kombination wird vollständig montiert mit einer mitgelieferten Batterie geliefert, die auch bei montierter Optik eingesetzt werden kann. Alle Materialien entsprechen den Qualitätsgrundsätzen von Aimpoint und GLOCK, auf die sich der Endbenutzer verlassen kann.



Das einzigartige Design von Aimpoint und GLOCK ermöglicht es, die Optik tiefer und fester im Schlitten zu montieren.



Der direkte Cut minimiert die Bewegung der Optik und erhöht die Stabilität und Widerstandsfähigkeit, wenn sie äußeren Einflüssen ausgesetzt ist.



Das Aimpoint A-CUT™ ermöglicht einen sicheren und zuverlässigen Halt des neuen Aimpoint™ COA™-Leuchtpunktvisiers und gewährleistet Wiederholgenauigkeit.



G49 GEN6 A-CUT™ COA™ COMBO

**ab 1.632,00 €**

Bestell-Nr.	Modell	Kaliber	Generation	Optik Schnittstelle	Länge (Gesamt)	Breite (Gesamt)	Lauflänge	Magazin-kapazität	Gewicht inkl. Magazin	UVP in €* in €*
<b>NEU</b> 800 63 49	<b>GLOCK G17 GEN 6 A-CUT™ + COA™</b>	9 mm Luger	GEN 5	A-CUT	202	34	114	2x 17rds	720	1.632,00
243 41 28	<b>GLOCK G19 GEN 5 A-CUT™ + COA™</b>	9 mm Luger	GEN 5	A-CUT	185	34	102	2x 15rds	680	1.512,00
<b>NEU</b> 800 63 53	<b>GLOCK G19 GEN 6 A-CUT™ + COA™</b>	9 mm Luger	GEN 5	A-CUT	185	34	102	2x 15rds	680	1.632,00
243 41 25	<b>GLOCK G43X GEN 5 A-CUT™ + COA™</b>	9 mm Luger	GEN 5	A-CUT	165	28	87	2x 10rds	545	1380,00
243 41 26	<b>GLOCK G45 GEN 5 A-CUT™ + COA™</b>	9 mm Luger	GEN 5	A-CUT	189	34	102	2x 17rds	700	1.512,00
<b>NEU</b> 800 63 57	<b>GLOCK G45 GEN 6 A-CUT™ + COA™</b>	9 mm Luger	GEN 5	A-CUT	189	34	102	2x 17rds	695	1.632,00
243 41 24	<b>GLOCK G47 GEN 5 A-CUT™ + COA™</b>	9 mm Luger	GEN 5	A-CUT	202	34	114	2x 17rds	720	1.512,00
243 41 29	<b>GLOCK G48 GEN 5 A-CUT™ + COA™</b>	9 mm Luger	GEN 5	A-CUT	185	28	106	2x 10rds	605	1.380,00
<b>NEU</b> 800 63 61	<b>GLOCK G49 GEN 6 A-CUT™ + COA™</b>	9 mm Luger	GEN 5	A-CUT	197	34	114	2x 15rds	700	1.632,00



\* siehe Seite 207

Die 6. Generation der GLOCK Pistolen bietet verbesserte Ergonomie für mehr Benutzerfreundlichkeit und Komfort und ein **einzigartiges Gen6 Optic Ready System**. Die Modellreihe umfasst die G17 Gen6, G19 Gen6, G45 Gen6 und die G49 Gen6 in 9 mm Luger. Jedes Detail wurde für eine intuitive Handhabung entwickelt.

Die GLOCK Gen6 Technologie umfasst ergonomische Verbesserungen, ein flaches Abzugsdesign und ein **neues Optic Ready System**. Die Bombierung des Griffstücks, die Daumenauflage mit RTF-Struktur und der verlängerte Beavertail ermöglichen einen sicheren und intuitiven Griff. Die Gen6 RTF-Struktur kombiniert zwei Texturen in einer und bietet durch eine erweiterte Oberfläche maximalen Halt und Komfort. Die Serrations der Gen6 sind tiefer in den Verschluss eingearbeitet, um die Oberfläche für die Verschlussmanipulation taktiler zu gestalten.

Die Gen6 Pistolen verfügen standardmäßig über ein flaches Abzugsdesign. Das **Safe Action® System** ermöglicht weiterhin kompromisslose Sicherheit und Zuverlässigkeit. Der Undercut am Abzugsbügel sorgt für mehr Griffsicherheit und der verringerte Griffumfang erleichtert die Erreichbarkeit des Abzugs für eine Vielzahl von Benutzern. Standard-Modelle der Gen6 sind mit dem Optic Ready System für Langlebigkeit und Stabilität ausgestattet. **Drei verschiedene Polymer-Adapterplatten** ermöglichen die Montage unterschiedlicher Optiken, die direkt in den Verschluss geschraubt werden. Das Design der neuen Generation stellt Benutzerfreundlichkeit, Ergonomie und die von GLOCK gewohnte Zuverlässigkeit in den Vordergrund. **Die GLOCK Gen6 Pistolen – engineered for you.**

### FLACHER ABZUG



Jede Gen6-Pistole ist standardmäßig mit einem flachen Abzug für eine gleichbleibende Fingerplatzierung und Abzugskraft ausgestattet. Der Abzug verfügt über das Safe Action®-System für kompromisslose Sicherheit und Zuverlässigkeit.



Durch einen reduzierten Abzugsweg vom Rahmen zum Abzug ist der Abzug für eine Vielzahl von Benutzern leichter zu erreichen. Rückenplatten in zwei Größen ermöglichen die Anpassung an jede Handgröße.



Der hohe Undercut am Abzugsbügel sorgt für einen besseren Halt und mehr Komfort.



GLOCK G19 GEN6

### VERBESSERTE ERGONOMIE



Die Riffelungen am Schlitten sind tiefer in den Schlitten eingearbeitet, um die Oberflächenhaftung für die Handhabung des Schlittens taktiler zu gestalten.



Die beidseitig verlängerte Daumenauflage mit griffiger Textur sorgt für eine bessere Kontrolle.



Der Rand um den Schlittenfanghebel wurde vergrößert, um eine unbeabsichtigte Betätigung zu verhindern.



Die Handflächenwölbung passt die Pistole an die natürliche Krümmung der Hand an.



GLOCK G45 GEN6

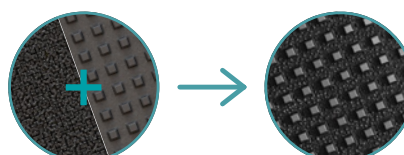

Die Gen6-Griffstruktur (RTF6) kombiniert zwei Strukturen in einer und schafft so die perfekte Mischung aus Leistung und Komfort.

## OPTIC READY SYSTEM



Optic plate  
Leupold,  
EOTECH >> **04**

Optic plate  
C-More >> **03**

Optic plate  
Trijicon, Holosun,  
Ameriglo >> **02**



Gen6-Pistolen sind ab Werk Optic Ready und verfügen über ein System, das für Anpassungsfähigkeit und Langlebigkeit entwickelt wurde.

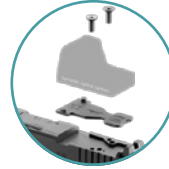

Nach dem Einsetzen der Adapterplatte können die Optiken direkt in den Verschluss geschraubt werden. Dies erhöht die Haltbarkeit und Stabilität.



Die neuen Gen6-Modelle werden mit drei Adapterplatten geliefert, die die Montage verschiedener Optiken für eine optimale Zielerfassung ermöglichen.

Bestell-Nr.	Modell	Größe	Kaliber	Generation	Länge (Gesamt)	Breite (Gesamt)	Magazin-kapazität	Gewicht inkl. Magazin	UVP in €*
800 55 35	<b>GLOCK PISTOLE 17</b>	<b>Standard</b>	9 mm Luger	Gen 6	202	34	17	680	916,00
800 55 39	<b>GLOCK PISTOLE 19</b>	<b>Compact</b>	9 mm Luger	Gen 6	185	34	15	640	916,00
800 55 43	<b>GLOCK PISTOLE 45</b>	<b>Compact Crossover</b>	9 mm Luger	Gen 6	189	34	17	655	916,00
800 55 47	<b>GLOCK PISTOLE 49</b>	<b>Standard Crossover</b>	9 mm Luger	Gen 6	197	34	15	660	916,00

### Jedes GLOCK Gen6-Pistolenset enthält:

- GLOCK Safe Action<sup>®</sup>-Pistole inklusive 1 Magazin
- 1x Ersatzmagazin
- Magazin-Schnelllader
- Reinigungsset (Reinigungsstab mit Patchhalter und Bürste)
- Gebrauchsanweisung
- Pistolenetui (zur Aufbewahrung und zum Transport)
- Backstrap-Set
- Adapterplatten



\* siehe Seite 207

## STANDARD

Die klassische GLOCK Pistole überzeugt weltweit unzählige Militär- und Polizeieinheiten im Diensteinsatz. Sie verbindet hohe Magazinkapazität mit der bewährten GLOCK Zuverlässigkeit, Langlebigkeit und Sicherheit.



## GLOCK 17

Die für berufliche Anwender entwickelte G17 Gen5 ist weltweit die perfekte Wahl für Kunden aus dem Behördenbereich, gleich ob Exekutive oder Armee. Gründe dafür sind die herausragende Zuverlässigkeit und die optimale Magazinkapazität von 17 Schuss im Standardmagazin bei relativ geringem Gewicht dieses Modells.



Bestell-Nr.	Modell	Kaliber	Generation	Optik Schnittstelle	Gewindelaufl	Länge (Gesamt)	Breite (Gesamt)	Lauflänge	Magazin-kapazität	Gewicht inkl. Magazin	UVP in €* Magazin
217 04 26	<b>G17</b>	9 mm Luger				204	32	114	2x 17rds	705	675,00
231 90 96	<b>G17 Gewindelaufl</b>	9 mm Luger			M13,5x1 links	k.A.	32	k.A.	2x 17rds	k.A.	783,00
240 54 99	<b>G17 Gen 5</b>	9 mm Luger	Gen 5			202	34	114	2x 17rds	708	796,00
242 43 15	<b>G17 Gen 5 Coyote</b>	9 mm Luger	Gen 5			202	34	114	2x 17rds	708	844,00
241 11 71	<b>G17 Gen 5 Gewindelaufl</b>	9 mm Luger	Gen 5		M13,5x1 links	k.A.	34	k.A.	2x 17rds	k.A.	940,00
241 11 72	<b>G17 Gen 5 M.O.S Gewindelaufl</b>	9 mm Luger	Gen 5	M.O.S	M13,5x1 links	k.A.	34	k.A.	2x 17rds	k.A.	1.076,00
<b>NEU</b> 800 55 35	<b>G17 Gen 6 OR</b>	9 mm Luger	Gen 6	OR		202	34	114	2x 17rds	680	916,00
<b>NEU</b> 800 63 49	<b>G17 Gen 6 A-CUT™ + COA™</b>	9 mm Luger	Gen 6	A-CUT		202	34	114	2x 17rds	720	1.632,00

## GLOCK 47

Die G47 mit ihrem kompromisslosen Design kombiniert die Vorzüge einer modernen Faustfeuerwaffe mit den Anforderungen der Zukunft. Die Standardgröße einer G17 mit zukunftsweisender Variabilität.



Bestell-Nr.	Modell	Kaliber	Generation	Optik Schnittstelle	Gewindelaufl	Länge (Gesamt)	Breite (Gesamt)	Lauflänge	Magazin-kapazität	Gewicht inkl. Magazin	UVP in €* Magazin
<b>NEU</b> 243 41 24	<b>G47 Gen 5 A-CUT™ + COA™</b>	9 mm Luger	Gen 5	A-CUT		202	34	114	2x 17rds	720	1.512,00
242 95 46	<b>G47 Gen 5 M.O.S Gewindelaufl</b>	9 mm Luger	Gen 5	M.O.S	M13,5x1 links	k.A.	34	k.A.	2x 17rds	k.A.	1.076,00

\* siehe Seite 207

## GLOCK 21

Die G21 Gen5 MOS bietet die Power der .45 Auto Munition mit hoher Magazinkapazität, bemerkenswerter Präzision und geringem Rückstoß. Das Kaliber .45 Auto erfreut sich noch immer großer Beliebtheit.



Bestell-Nr.	Modell	Kaliber	Generation	Optik Schnittstelle	Gewindelaufl	Länge (Gesamt)	Breite (Gesamt)	Lauflänge	Magazinkapazität	Gewicht inkl. Magazin	UVP in €*
242 92 60	<b>G21 Gen 5 M.O.S</b>	.45 Auto	Gen 5	M.O.S		205	35	117	2x 13rds	825	1.017,00

## GLOCK 49

Die G49 Gen6 in 9 mm Luger ist aufgrund der reduzierten Abmessungen des Griffstücks besonders vielseitig. Das kompakte G19 Gen6 Griffstück – ideal für das tägliche Tragen – trifft auf die lange Visierlinie des G17 Gen6 Verschlusses.



Bestell-Nr.	Modell	Kaliber	Generation	Optik Schnittstelle	Gewindelaufl	Länge (Gesamt)	Breite (Gesamt)	Lauflänge	Magazinkapazität	Gewicht inkl. Magazin	UVP in €*
<b>NEU</b> 800 55 47	<b>G49 Gen 6 OR</b>	9 mm Luger	Gen 6	OR		197	34	114	2x 15rds	660	916,00
<b>NEU</b> 800 63 61	<b>G49 Gen 6 A-CUT™ + COA™</b>	9 mm Luger	Gen 6	A-CUT		197	34	114	2x 15rds	700	1.632,00

## GLOCK 22

Als beliebte Dienstpistole in den USA bietet die G22 im leistungsstarken Kaliber .40 S&W eine höhere Magazinkapazität bei vergleichbar geringerem Gewicht und geringerer Größe als andere Faustfeuerwaffen dieser Klasse.



Bestell-Nr.	Modell	Kaliber	Generation	Optik Schnittstelle	Gewindelaufl	Länge (Gesamt)	Breite (Gesamt)	Lauflänge	Magazinkapazität	Gewicht inkl. Magazin	UVP in €*
242 13 30	<b>G22 Gen 5</b>	.40 S&W	Gen 5			202	34	114	2x 15rds	806	796,00
242 13 31	<b>G22 Gen 5 M.O.S</b>	.40 S&W	Gen 5	M.O.S		202	34	114	2x 15rds	806	916,00

**GLOCK 20**

Die G20 Gen5 MOS vereint Power und Präzision auch über längere Distanzen. Das bewährte GLOCK-Polymergriffstück verringert den gefühlten Rückstoß, selbst bei einem so starken Kaliber.



Bestell-Nr.	Modell	Kaliber	Generation	Optik Schnittstelle	Gewindelauf	Länge (Gesamt)	Breite (Gesamt)	Lauflänge	Magazin-kapazität	Gewicht inkl. Magazin	UVP in €*
242 92 59	<b>G20 Gen 5 M.O.S</b>	10 mm Auto	Gen 5	M.O.S		205	35	117	2x 15rds	845	1.017,00

**GLOCK 45****CROSSOVER**

Die GLOCK 45 im Kaliber 9x19 mm vereint einen kompakten Schlitten mit einem Full-Size-Rahmen und bietet alle Vorteile der Gen5. Ausgestattet mit nDLC-Beschichtung, Frontserrations, erweitertem Magazinschacht, GLOCK Marksman Barrel und vielfältigen ergonomischen Verbesserungen, erfüllt sie höchste Ansprüche von Einsatzkräften weltweit.



Bestell-Nr.	Modell	Kaliber	Generation	Optik Schnittstelle	Gewindelauf	Länge (Gesamt)	Breite (Gesamt)	Lauflänge	Magazin-kapazität	Gewicht inkl. Magazin	UVP in €*
241 00 39	<b>G45 Gen 5</b>	9 mm Luger	Gen 5			189	34	102	2x 17rds	694	796,00
<b>NEU</b> 243 41 26	<b>G45 Gen 5 A-CUT™ + COAT™</b>	9 mm Luger	Gen 5	A-CUT		189	34	102	2x 17rds	700	1.512,00
241 18 91	<b>G45 Gen 5 M.O.S Gewindelauf</b>	9 mm Luger	Gen 5	M.O.S	M13,5x1 links	k.A.	34	k.A.	2x 17rds	k.A.	1.076,00

**GLOCK 19X****CROSSOVER**

Die GLOCK 19X ist GLOCKS erste „Crossover“-Pistole und kombiniert das Griffstück der GLOCK 17 mit dem Verschluss der GLOCK 19. Sie ist vielseitig einsetzbar und verfügt über eine robuste Konstruktion mit nPVD-Beschichtung, sowie über eine klassische Fangriemenöse und einen beidseitig bedienbaren Verschlussfanghebel, die den Bedienkomfort erhöhen.



Bestell-Nr.	Modell	Kaliber	Generation	Optik Schnittstelle	Gewindelauf	Länge (Gesamt)	Breite (Gesamt)	Lauflänge	Magazin-kapazität	Gewicht inkl. Magazin	UVP in €*
241 88 77	<b>G19X Coyote</b>	9 mm Luger	Gen 5			189	33	102	1x 17rds 2x 17+2rds	704	796,00
242 80 85	<b>G19X Gewindelauf Coyote</b>	9 mm Luger	Gen 5		M13,5x1 links	k.A.	33	k.A.	1x 17rds 2x 17+2rds	k.A.	851,00

\* siehe Seite 207

## COMPACT

Durch die kürzere Verschlusslänge und die geringere Höhe als bei den Standard-Modellen sind die GLOCK Pistolen im kompakten Format universell einsetzbar.

## COMPACT CROSSOVER

Ein gekürzter Verschluss und ein Griffstück mit ergonomischer Länge: Diese Kombination ergibt einen gut balancierten Griff, ausreichend Magazinkapazität und weniger Gewicht für ein komfortables Tragen.



## GLOCK 19

Die G19 Gen5 Pistole in 9 mm Luger ist aufgrund ihrer geringeren Abmessungen vielfältig einsetzbar, nicht nur als konventionelle Dienstpistole, sondern auch als Backup-Waffe bei verdeckter Trageweise.



Bestell-Nr.	Modell	Kaliber	Generation	Optik Schnittstelle	Gewindelauf	Länge (Gesamt)	Breite (Gesamt)	Lauflänge	Magazin-kapazität	Gewicht inkl. Magazin	UVP in €* UVP in €*
217 04 85	<b>G19</b>	9 mm Luger				187	32	102	2x 15rds	670	675,00
231 90 98	<b>G19 Gewindelauf</b>	9 mm Luger			M13,5x1 links	k.A.	32	k.A.	2x 15rds	k.A.	783,00
240 55 05	<b>G19 Gen 5</b>	9 mm Luger	Gen 5			185	34	102	2x 15rds	670	796,00
<b>NEU</b> 243 41 28	<b>G19 Gen 5 A-CUT™ + COA™</b>	9 mm Luger	Gen 5	A-CUT		185	34	102	2x 15rds	680	1.512,00
241 11 73	<b>G19 Gen 5 Gewindelauf</b>	9 mm Luger	Gen 5		M13,5x1 links	k.A.	34	k.A.	2x 15rds	k.A.	940,00
241 11 74	<b>G19 Gen 5 M.O.S Gewindelauf</b>	9 mm Luger	Gen 5	M.O.S	M13,5x1 links	k.A.	34	k.A.	2x 15rds	k.A.	1.076,00
<b>NEU</b> 800 55 39	<b>G19 Gen 6 OR</b>	9 mm Luger	Gen 6	OR		185	34	102	2x 15rds	640	916,00
<b>NEU</b> 800 63 53	<b>G19 Gen 6 A-CUT™ + COA™</b>	9 mm Luger	Gen 6	A-CUT		185	34	102	2x 15rds	680	1.632,00

## GLOCK 48

### SLIM

Die G48 ist eine kompakte Slimline-Pistole, die im Vergleich zur G19 ähnlich lang und hoch, jedoch schmaler gebaut ist. Sie verfügt u.a. über ein einreihiges 10-Schuss-Magazin, einen kurzen Abzugs-weg, einen integrierten Beavertail im Griffstück sowie einen beid-seitig umsetzbaren Magazinauslöser.



Bestell-Nr.	Modell	Kaliber	Generation	Optik Schnittstelle	Gewindelauf	Länge (Gesamt)	Breite (Gesamt)	Lauflänge	Magazin-kapazität	Gewicht inkl. Magazin	UVP in €* UVP in €*
241 27 07	<b>G48</b>	9 mm Luger	Gen5			185	28	106	2x 10rds	588	760,00
<b>NEU</b> 243 41 29	<b>G48 A-CUT™ + COA™</b>	9 mm Luger	Gen5	A-CUT		185	28	106	2x 10rds	605	1.380,00
242 02 33	<b>G48 M.O.S</b>	9 mm Luger	Gen5	M.O.S		185	28	106	2x 10rds	588	809,00
242 02 35	<b>G48 M.O.S mit Shield</b>	9 mm Luger	Gen5	M.O.S		185	28	106	2x 10rds	588	1.291,00

\* siehe Seite 207

## GLOCK 44

GLOCKs erste Pistole im Kaliber .22 l.r. ist angenehm leicht und präzise zu schießen. Der Verschluss der G44 ist die perfekte Kombination aus Polymer und Stahl – für das gewohnte GLOCK-Gefühl kombiniert mit dem verringertem Rückstoß eines .22 l.r. Kalibers.



Bestell-Nr.	Modell	Kaliber	Generation	Optik Schnittstelle	Gewindelaufl	Länge (Gesamt)	Breite (Gesamt)	Lauflänge	Magazin-kapazität	Gewicht inkl. Magazin	UVP in €*
241 42 27	<b>G44 Gen 5</b>	.22LR	Gen 5			185	32	102	2x 15rds	415	633,00
241 42 33	<b>G44 Gen 5 Gewindelaufl</b>	.22LR	Gen 5		M9x0,75	200	32	107	2x 15rds	k.A.	734,00

## GLOCK 23

Die kompakte GLOCK im Kaliber .40 S&W kombiniert, ähnlich wie die G19 Gen5, eine hohe Feuerkraft mit idealen Maßen – groß genug als Distanzwaffe, kompakt genug, um verdeckt getragen zu werden.



Bestell-Nr.	Modell	Kaliber	Generation	Optik Schnittstelle	Gewindelaufl	Länge (Gesamt)	Breite (Gesamt)	Lauflänge	Magazin-kapazität	Gewicht inkl. Magazin	UVP in €*
242 13 32	<b>G23 Gen 5</b>	.40 S&W	Gen 5			185	32	102	2x 13rds	670	796,00
242 13 34	<b>G23 Gen 5 M.O.S</b>	.40 S&W	Gen 5	M.O.S		185	32	102	2x 13rds	670	916,00

## GLOCK 25

Durch ihre geringen Maße, ähnlich wie die der GLOCK 19, kann die GLOCK 25 im rückstoßschwachen .380 Auto Kaliber angenehm verdeckt getragen werden.



Bestell-Nr.	Modell	Kaliber	Generation	Optik Schnittstelle	Gewindelaufl	Länge (Gesamt)	Breite (Gesamt)	Lauflänge	Magazin-kapazität	Gewicht inkl. Magazin	UVP in €*
241 92 50	<b>G25</b>	.380 Auto				187	32	102	2x 15rds	645	675,00

## SUBCOMPACT

Durch die kürzere Verschlusslänge und die geringere Höhe als bei den Standard-Modellen sind die GLOCK Pistolen im kompakten Format universell einsetzbar.

## SUBCOMPACT SLIMLINE

Ein gekürzter Verschluss und ein Griffstück mit ergonomischer Länge: Diese Kombination ergibt einen gut balancierten Griff, ausreichend Magazinkapazität und weniger Gewicht für ein komfortables Tragen.



## GLOCK 43

SLIM

Die bereits legendäre GLOCK 43 im Kaliber 9 mm Luger hat ein einreihiges Magazin und ist daher sehr schmal dimensioniert und ideal zum verdeckten Tragen. Das Griffstück mit eingebautem Beavertail und rauer Oberfläche erlaubt einen hohen und festen Grip. Das Zuführen und Entnehmen des Magazins wird durch den großflächigen Magazinhalter erleichtert.



Bestell-Nr.	Modell	Kaliber	Generation	Optik Schnittstelle	Gewindelaufl	Länge (Gesamt)	Breite (Gesamt)	Lauflänge	Magazin-kapazität	Gewicht inkl. Magazin	UVP in €* auf Anfrage
231 92 95	<b>G43 Gen 4</b>	9 mm Luger	Gen 4			159	27	86,5	2x 6rds	510	675,00
***	<b>G43 Gen 4 Gewindelaufl</b>	9 mm Luger	Gen 4		M12x0,75 rechts	k.A.	k.A.	k.A.	k.A.	k.A.	auf Anfrage

## GLOCK 43X

SLIM

Die G43X kombiniert ihre reduzierten Abmessungen mit dem schlanken, ergonomischen Griffstück in der kompakten Länge der G48 und spricht dabei eine Vielzahl an Benutzern an. Die Magazinkapazität der G43X beträgt 10 Schuss.



Bestell-Nr.	Modell	Kaliber	Generation	Optik Schnittstelle	Gewindelaufl	Länge (Gesamt)	Breite (Gesamt)	Lauflänge	Magazin-kapazität	Gewicht inkl. Magazin	UVP in €* auf Anfrage
241 27 06	<b>G43X</b>	9 mm Luger	Gen 5			165	28	87	2x 10rds	530	735,00
<b>NEU</b> 243 41 25	<b>G43X A-CUT™ + COA™</b>	9 mm Luger	Gen 5	A-CUT		165	28	87	2x 10rds	545	1.380,00
242 02 39	<b>G43X M.O.S</b>	9 mm Luger	Gen 5	M.O.S		165	28	87	2x 10rds	530	784,00
242 02 40	<b>G43X M.O.S mit Shield</b>	9 mm Luger	Gen 5	M.O.S		165	28	87	2x 10rds	530	1.267,00

\* siehe Seite 207

\*\*\* Keine Lagerware, Beschaffung bei Festauftrag

**GLOCK 26**

Die GLOCK 26 in 9 mm Luger ist eine der verbreitetsten Waffen für verdecktes Tragen. Das Standard 10-Schuss Magazin und die hohe Präzision machen die G26 zur perfekten Backup-Waffe bei Sicherheitspersonal und Behörden weltweit.



Bestell-Nr.	Modell	Kaliber	Generation	Optik Schnittstelle	Gewindelaufl	Länge (Gesamt)	Breite (Gesamt)	Lauflänge	Magazin-kapazität	Gewicht inkl. Magazin	UVP in €* UVP in €*
240 69 05	<b>G26 Gen 5</b>	9 mm Luger	Gen 5			163	33	87	2x 10rds	615	796,00
242 16 19	<b>G26 Gen 5 M.O.S</b>	9 mm Luger	Gen 5	M.O.S		163	33	87	2x 10rds	615	916,00

**GLOCK 29**

Die G29 Gen5 verbindet die Versteckbarkeit einer Kleinkaliberpistole mit der kraftvollen Leistung der „Magnum Force“ 10-mm-Auto-Patrone.



Bestell-Nr.	Modell	Kaliber	Generation	Optik Schnittstelle	Gewindelaufl	Länge (Gesamt)	Breite (Gesamt)	Lauflänge	Magazin-kapazität	Gewicht inkl. Magazin	UVP in €* UVP in €*
243 19 09	<b>G29 Gen 5</b>	10 mm Auto	Gen 5			174	35	96	2x 10rds	760	896,00

**GLOCK 30**

Die G30 Gen5 in .45 Auto bietet eine hervorragende Präzision ab Werk, gepaart mit der ballistischen Qualität dieses Kalibers. Das Gen5-Design dieses kleinen, leicht zu schießenden Pakets kombiniert einen kürzeren Abzugsweg mit einer hervorragenden Magazinkapazität.



Bestell-Nr.	Modell	Kaliber	Generation	Optik Schnittstelle	Gewindelaufl	Länge (Gesamt)	Breite (Gesamt)	Lauflänge	Magazin-kapazität	Gewicht inkl. Magazin	UVP in €* UVP in €*
243 19 10	<b>G30 Gen 5</b>	.45 Auto	Gen 5			177	35	96	2x 10rds	745	896,00

**GLOCK 42****SLIM**

Schützen, die die kleinste GLOCK Pistole haben wollen, liegen mit der G42 im .380 Auto-Kaliber genau richtig: eine ultrakompakte und schlanke Pistole mit einfachster Handhabung.



Bestell-Nr.	Modell	Kaliber	Generation	Optik Schnittstelle	Gewindelaufl	Länge (Gesamt)	Breite (Gesamt)	Lauflänge	Magazin-kapazität	Gewicht inkl. Magazin	UVP in €* UVP in €*
231 88 79	<b>G42</b>	.380 Auto				151	25	82,5	2x 6rds	390	675,00
***	<b>G42 Gewindelaufl</b>	.380 Auto			M12x0,75 rechts	k.A.	k.A.	k.A.	k.A.	k.A.	auf Anfrage

\* siehe Seite 207

\*\*\* Keine Lagerware, Beschaffung bei Festauftrag

## RESERVEMAGAZINE

Bestell-Nr.	Modell	Kapazität	UVP in €* 35,50
231 75 16	G 17, 34 Gen5	17 Patr.	35,50
231 75 23	G 19X coyote	17 Patr.	35,50
231 75 18	G 19 Gen5	15 Patr.	35,50
243 02 01	G 20 Gen5	15 Patr.	37,50
243 02 02	G 21 Gen5	13 Patr.	37,50
242 13 39	G 22 Gen5	15 Patr.	35,50
242 13 41	G 23 Gen5	13 Patr.	35,50
231 75 20	G 26 Gen5	10 Patr.	35,50
242 13 43	G 27 Gen5	9 Patr.	35,50
217 82 06	G 28	10 Patr.	31,70
243 19 24	G 29 Gen5	10 Patr.	38,50
217 82 22**	G 30	10 Patr.	34,00
217 83 11**	G 30	9 Patr.	34,00
243 19 23	G 30 Gen5	10 Patr.	36,50
217 82 65	G 31	15 Patr.	31,70
217 82 73	G 32	13 Patr.	31,70
217 82 81	G 33	9 Patr.	31,70
217 84 51	G 36	6 Patr.	34,00
231 88 81	G 42 verlängerter Mag.boden	6 Patr.	34,00
241 42 52	G 44	10 Patr.	20,40
241 05 81	G 48, 43X	10 Patr.	35,50
<b>NEU</b> 800 66 97	G 48, 43X	15 Patr.	47,00

### Magazine mit erhöhter Kapazität (plus 1/2 Patr.)

231 75 17	G 17 Gen5	19 Patr.	37,50
231 75 24	G 19X coyote	19 Patr.	37,50
231 75 19	G 19 Gen5	17 Patr.	37,50
242 13 40	G 22 Gen5	16 Patr.	37,50
242 13 42	G 23 Gen5	14 Patr.	37,50
231 75 21	G 26 Gen5	12 Patr.	37,50
217 84 00	G 28	12 Patr.	34,00
217 84 19	G 31	16 Patr.	34,00
217 84 27	G 32	14 Patr.	34,00
217 84 35	G 33	10 Patr.	34,00

Normal

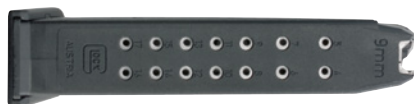

+1/2

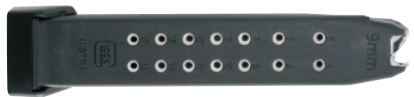

## STEUERFEDER



Bestell-Nr.	Modell	UVP in €* 4,00
217 78 62	Steuerfeder 2,0 kg	4,00
217 78 70	Steuerfeder 2,5 kg	4,00
217 78 89	Steuerfeder 3,5 kg	4,00

## VISIERUNGEN

Bestell-Nr.	Modell	UVP in €* 17,10
217 84 94	Kimme, Kunststoff, verstellbar	17,10
240 24 88	Kimme und Korn, Stahl nachleuchtend	24,90
242 44 09	Kimme, verstellbar slim, für G44 und Slimline	17,10

## KIMMEN-WECHSELGERÄT



Bestell-Nr.	Modell	UVP in €* 144,50
217 81 41	Universal Kimmen-Wechselgerät	144,50

## TUNING-TEILE

Bestell-Nr.	Modell	UVP in €* 1,20
217 85 08	Magazinhalter lang, für Kal. 9 mm Luger, .380 Auto, .357 SIG, .40 S&W	1,20
231 81 08	Magazinhalter lang, für Gen4 und Gen5 Kal. 9 mm Luger, .40 S&W	1,20
217 85 24	Verlängerter Verschlussfanghebel, für Gen3 & 4 (außer Slim) Kal. 9 mm Luger, .357 SIG, 40. S&W	9,80
217 80 28	Verlängerter Verschlussfanghebel, für Kal. 10 mm Auto, .45 Auto (außer G 36)	9,80
800 48 04	Verlängerter Verschlussfanghebel, für Gen5 Kal. 9 mm, .40 S&W	14,50

## LADEHILFE



Bestell-Nr.	Modell	UVP in €* 2,40
217 71 37	für Kal. 9 mm Luger, .380 Auto, .357 SIG, .40 S&W	2,40
217 77 30	für Kal. 10 mm Auto, .45 Auto	2,40

## PERFORMANCE TRIGGER



Bestell-Nr.	Modell	UVP in €* 120,50
243 19 19	Glock Match Abzug Gen4/Gen5 9 mm Luger	120,50
243 19 20	Glock Match Abzug Gen4/Gen5 .40 S&W	120,50
243 19 21	Glock Match Abzug Gen4 .357 SIG	120,50
243 19 22	Glock Match Abzug .22 L.r.	120,50

Darf nur von einem Fachmann eingebaut werden



## MAGAZINTRICHTER

Bestell-Nr.	Modell	UVP in €* 26,50
242 44 10	Magazintrichter für G17 Gen5 und G45	

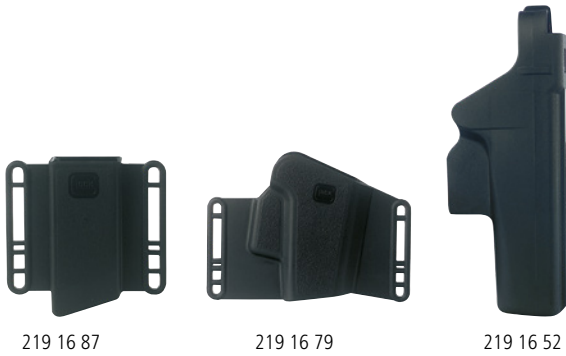

## MAGAZINTASCHE, COMBATHOLSTER, DUTYHOLSTER

Bestell-Nr.	Modell	UVP in €* 7,00
-------------	--------	-------------------

**Magazintasche – aus Kunststoff, Gürtelbreite bis 63 mm / auch Links tragbar**

219 16 87	für Kal. 9 mm Luger, .380 Auto, .357 SIG, .40 S&W	7,00
219 16 95	für Kal. 10 mm Auto, .45 Auto	7,00
231 93 01	für Modell G43 slim	7,00

**Sport-/Combatholster – aus Kunststoff, Gürtelbreite bis 63 mm, auch links tragbar**

219 16 79	für Kal. 9 mm Luger, .380 Auto, .357 SIG, .40 S&W	11,00
219 17 17	für Kal. 10 mm Auto, .45 Auto	11,00

**Sport-/Dutyholster – aus Kunststoff**

219 16 52	Rechts / für Kal. 9 mm Luger, .380 Auto, .357 SIG, .40 S&W Gürtelbreite bis 34 mm	14,70
241 33 17	Links / für Kal. 9 mm Luger, .380 Auto, .357 SIG, .40 S&W Gürtelbreite bis 34 mm	14,70
219 16 60	Rechts / für Kal. 9 mm Luger, .380 Auto, .357 SIG, .40 S&W Gürtelbreite bis 45 mm	14,70

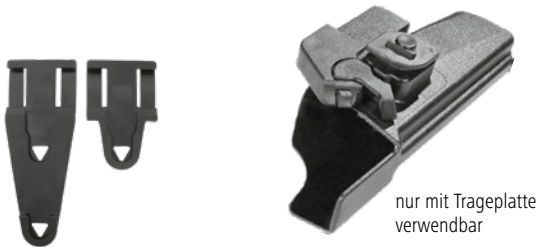

nur mit Trageplatte  
verwendbar

## SAFETY HOLSTER

**Safety Holster - aus Kunststoff, Gürtelbreiten bis 44 mm**

Das GLOCK Safety Holster ist mit einer höchst effektiven Sperrvorrichtung ausgestattet, die die Pistole beim Holstern automatisch sichert. Für zusätzlichen Schutz kann ein Sicherungsbügel über den Auslöser geschoben werden.

Bestell-Nr.	Modell	UVP in €* 64,50
231 20 01	rechts - für Kal. 9 mm Luger, .357 SIG, .40 S&W	64,50
231 20 02	links - für Kal. 9 mm Luger, .357 SIG, .40 S&W	64,50
240 69 25	rechts - für Kal. .45 Auto	64,50
231 20 03	Trageplatte kurz für Safety Holster	9,50
231 20 04	Tandemtrageplatte für Safety Holster	12,60

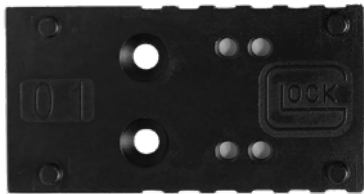

### MOS-Adapterplatten

	9 mm	.40 S&W	.45 Auto	10 mm
Gen4	01-04	01-04	05-08	05-08
Gen5	01-04	05-08	05-08	05-08
Crossover	01-04	-	-	-
Slimline	-	-	-	-

## ZUSÄTZLICHE ADAPTERPLATTE FÜR GLOCK M.O.S.

(mit der Pistole werden die Platten 02 bzw. 06 geliefert)

Lieferumfang: Adapterplatte, 3 Schrauben M3x6 Torx mit Sicherungskleber (2 für die Montage, 1 Ersatz)

Bestell-Nr.	Nr.	Passend für	UVP in €* 13,80
242 95 54	01	Docter, Meopta, Insight, Vortex, Burris	13,80
242 95 55	02	Trijicon, Holosun außer 509), Ameriglo	13,80
242 95 56	03	C-More	13,80
242 95 57	04	Leupold, Eotech	13,80
242 95 58	05	Docter, Meopta, Insight, Vortex, Burris	13,80
242 95 59	06	Trijicon, Holosun außer 509), Ameriglo	13,80
242 95 60	07	C-More	13,80
242 95 61	08	Leupold, Eotech	13,80

\* siehe Seite 207

## FELDMESSER



Bestell-Nr.	Modell	UVP in €*
227 82 19	<b>Mod. FM 78, Farbe schwarz</b>	37,00
227 82 43	<b>Mod. FM 81 mit Säge, Farbe schwarz</b>	43,50

## AUFLAGEMATTE

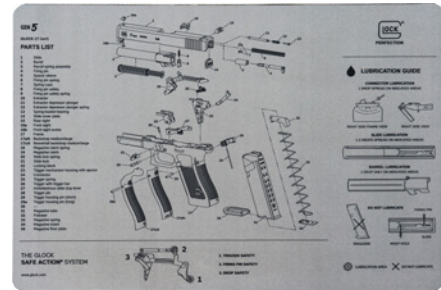

Bestell-Nr.	Modell	UVP in €*
231 20 13	grau, 28 x 43 cm, aus dickem gummierten Nylon, ölabweisende Oberfläche, Aufdruck der Explosionszeichnung mit Einzelteile-Auflistung	8,30

## KLAPPSPATEN



Bestell-Nr.	Modell	UVP in €*
219 52 75	<b>Sehr stabiler Klappspaten mit Stahlplatte,</b> Griff aus hochfestem Polymer, Astsäge im Griff, ohne Etui. Maße: geklappt 25 x 16 cm, ausgezogen 65 x 16 cm.	49,00
227 84 13	<b>Spatentasche, Nylon, schwarz</b>	10,50

## T-SHIRT ENGINEERING GEN5 (HERREN)

100% Baumwolle, kurzarm



Bestell-Nr.	Modell	UVP in €*
241 07 43	<b>Größe S</b>	27,90
241 07 44	<b>Größe M</b>	27,90
241 07 45	<b>Größe L</b>	27,90
241 07 46	<b>Größe XL</b>	27,90
241 07 47	<b>Größe XXL</b>	27,90

## CAP BLACK

Klassische Cap aus 100% PES micro fibre, schwarz, stufenlos verstellbar durch Metallverschluss mit Logoprägung, frontaler Logodruck



Bestell-Nr.	Modell	UVP in €*
227 83 16	<b>Cap Black</b>	12,20

## POLO-SHIRT PERFECTION (HERREN)

100% Baumwolle, kurzarm



Bestell-Nr.	Modell	UVP in €*
241 42 22	<b>Größe M</b>	52,00
241 42 23	<b>Größe L</b>	52,00
241 42 24	<b>Größe XL</b>	52,00
241 42 25	<b>Größe XXL</b>	52,00

# POWER OF STILLNESS

## Präziser schießen, sicherer Treffen, waidgerechter Jagen. **Darum HAUSKEN.**

Die Vorteile sind offensichtlich. Durch die Verwendung eines Schalldämpfers erzielen Sie:

### SCHALLREDUKTION

Die aus der Laufmündung ausströmenden Pulvergase werden im Schalldämpfer umgelenkt, abgebremst und abgekühlt. Dadurch wird das schlagartige Entspannen der Gase vermieden und der Mündungsknall reduziert.



### VERBESSERTE PRÄZISION

Ein Schalldämpfer ist im Grunde genommen kaum etwas anderes als eine sehr gut konstruierte, gekapselte Mündungsbremse. Präzisionsmindernde Verwirbelungen am Geschoss werden durch den Schalldämpfer vermieden.



### GERINGERER RÜCKSTOSS

Neben der Schallreduktion ist die Rückstoßminderung der größte Vorteil des Schalldämpfers. Die im Schalldämpfer nach vorne strömenden Gase prallen gegen die Blenden des Schalldämpfers. Dadurch wird dem Rückstoß der Waffe entgegen gewirkt. Auch das Hochschlagen wird deutlich reduziert.



### KEIN MÜNDUNGSFEUER

Das Mündungsfeuer spielt sich im Inneren des Schalldämpfers ab. Dadurch entsteht keine störende Blendung bei Schüssen in der Dämmerung oder bei Nacht.



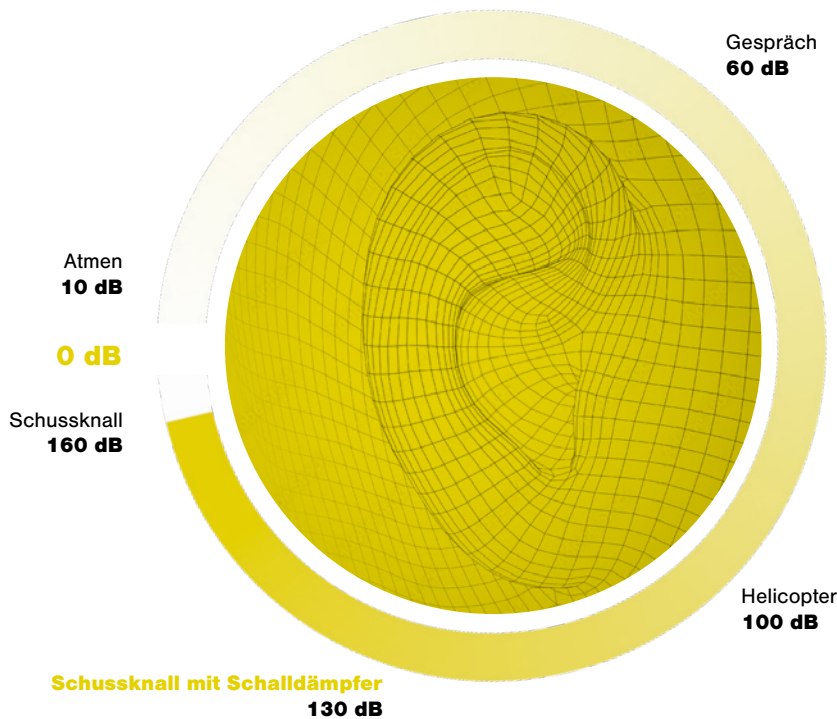

Das Dezibelrad erleben Sie auf der HAUSKEN Website

### DER SCHALLDRUCKPEGEL

steigt extrem (exponentiell) an und eine Reduktion um nur wenige Dezibel (dB) macht bereits einen großen Unterschied aus. Die Einheit Dezibel (dB) wurde nach Alexander Graham Bell benannt. Er entwickelte Ende des 19. Jahrhunderts das Telefon bis hin zur Marktreife. Das Dezibel wurde anfangs als Einheit für das Dämpfungsmaß einer Fernsprechverbindung genutzt. Heute wird die Einheit für Schalldruckpegel-Angabe und als Referenz zum Schalldruck, beispielsweise bei elektrischen Geräten, angegeben. Bewegt sich der Schalldruckpegel zwischen 130-140 dB, ist von einer sogenannten Schmerzschwelle die Rede.

Übliche großkalibrige Jagpatronen erreichen noch in einem Meter nach der Mündung einen Schalldruckpegel von 160 dB. Je größer dabei der Geschossdurchmesser, desto höhere Spitzenschalldruckpegelwerte werden gemessen. Somit kann die Beschädigung am Ohr bereits durch eine einzelne Schussabgabe gravierend ausfallen, vor allem ohne entsprechenden Hörschutz. Gute Schalldämpfer senken den auf das Ohr einwirkenden Schalldruckpegel unter 140 dB. Die Gefahr des Gehörschadens wird damit deutlich reduziert, da der Pegel unterhalb der Schmerzgrenze gesenkt wird.

# LET'S TALK ABOUT ...



## **DER TECHNISCHE HINTERGRUND**

Landmaschinenmechaniker: Von 1976, als er als Auszubildender begann, arbeitete er in einem örtlichen Unternehmen für die Wartung und Reparatur von Landmaschinen, bis er sich 1992 selbstständig machte. Ab 1992 arbeitete er selbständig in diesem Bereich und wartete Landwirtschafts- und Industriemaschinen, bis er im Februar 1995 sein eigenes Unternehmen namens Hausken Landbruksservice gründete. Er produzierte auch Schalldämpfer selbständig und über diese Firma. Später gründete er 2004 das erste Unternehmen, das sich mit Schalldämpfern beschäftigte und aus dem sich schließlich die heutige Hausken Lyddemper AS entwickelte. Ab 1990 begann er mit dem Entwurf und der Herstellung von Schalldämpfer-Prototypen für den Eigengebrauch.

## **DER JAGDLICHE HINTERGRUND**

Sein Interesse an der Großwildjagd begann im Jahr 1988. Seit dieser Zeit ist er ein sehr aktiver Rotwildjäger, in geringerem Maße auch auf Rehwild. Er pachtete viele örtliche Jagdgebiete. Er ist immer noch Jäger, aber jetzt jagt er hauptsächlich auf seinem eigenen Land. Vor der Großwildjagd war er seit seinen

frühen Teenagerjahren ein engagierter Kleinwildjäger und Wildvogelschütze. Er hat sich schon immer für die Jagd, das Schießen und das Fischen interessiert.

## **FASZINATION: JAGEN**

Sein Interesse begann, als er aufhörte, auf See zu fischen. Er brauchte ein Hobby, um dieses Interesse zu ersetzen, und da er sich bereits mit dem Schießen und der Niederwildjagd beschäftigte, war es nur natürlich, es mit der Großwildjagd zu versuchen. Heute ist er kein so aktiver Jäger mehr wie früher, aber die Jagd und das Schießen sind ein ganz natürliches Element in seiner Familie. Sein ältester Sohn und zwei seiner Schwiegersöhne sind ebenfalls Jäger. Sein Bruder ist Jäger, ebenso wie viele seiner Freunde. In Norwegen, wo man nahe an der Natur lebt und die Möglichkeit hat, in der Nähe zu jagen, ist das ein ganz natürliches Interesse. Er jagt, um sich zu ernähren, und ist auch sehr daran interessiert, eine gesunde lokale Population zu erhalten, die wir dann in der Natur antreffen können.

## **WARUM SCHALLDÄMPFER?**

Es war die nächste logische Konsequenz, das Produkt weiterzuentwickeln. Durch seinen Hintergrund als Mechaniker musste er oft Lösungen für Probleme finden, und das half ihm bei der Entwicklung von Schalldämpfern. Außerdem leistete er von 1977-78 seinen Wehrdienst ab (das war, nachdem er zu arbeiten begann,



H.P. Hausken

*Hausken*

also hatte er 12 Monate Urlaub) und war dann von 1980-2002 bei der Home Guard. Dadurch hat er eine Menge Erfahrung mit Schusswaffen. Er begann mit der Entwicklung von Schalldämpfern, weil er selbst einen haben wollte und es schwierig war, welche zu bekommen. Die verfügbaren Schalldämpfer waren schwer, verlängerten den Lauf übermäßig und waren seiner Meinung nach einfach verbesserungswürdig. Seine Erfahrung und sein Interesse am Entwerfen und Herstellen von Dingen sowie seine natürliche Neugier veranlassten ihn, Schrott zu finden und sich selbst einen Schalldämpfer zu bauen. Sein Vater Harald fand das sehr aufregend, und da er selbst ein bisschen ein Erfinder war, ermutigte er HP und half ihm, die ersten Prototypen zu bauen.

**DIE ERSTEN SCHRITTE ZUM ERFOLG**

Der allererste Schalldämpfer war aus Stahl, und der Ingenieur schweißte verschiedene Elemente zusammen, um zu sehen, ob es möglich war, einen Schalldämpfer zu bauen, der funktionierte, eine hintere Expansionskammer hatte und nicht zu lang war. HP funktionierte, war aber zu schwer, was aber bewies, dass er machbar war. Er besorgte sich einen Aluminiumkern und ein Aluminiumrohr und stellte einen Prototyp her. Kurze Zeit später kam auch schon die logische Entscheidung Löcher in den Kern rein zu bohren, nach dem gleichen Muster, wie sie heute in den HAUSKEN Schalldämpfern zu finden sind.

**DER XTRM ZUSATZ**

Nach einigen Versuchen fand HP schließlich ein Design, mit dem er zufrieden war, zusätzlich füllte er es mit einem Stahlgittergewebe und benutzte es für die Jagd. Der Meister war sehr zufrieden mit seinem Werk und der damit erzeugten Wirkung. Sowohl die Geräusch- als auch die Rückstoßminderung waren bereits bei dem ersten Standardmodell sehr zufriedenstellend. Der zusätzliche Einsatz von dem Stahlgittergewebe begünstigte die Dämpfungsleistung wesentlich und lieferte einen durchaus hörbaren Unterschied bei der Schussabgabe. Außerdem war die Alu-Stahl Kombination noch trotzdem leicht und handlich. Schließlich ließ HP die innovative Gerätschaft einem norwegischen Jagdjournlisten, Jørund Lien, zur Begutachtung zukommen und erhielt eine gute Bewertung. Das ermutigte HP und er sah, dass es einen Markt gab, wenn auch einen begrenzten.

**WAS HÄLT ER SELBST VON DEN SCHALLDÄMPFERN, WAS DIE VERWENDUNG ANGEHT?**

HP ist vor allem mit der variationsreichen JAKT-Serie sehr zufrieden. Seine ganze Arbeit und Erfahrung hat zu einem ausgezeichneten Produkt geführt, das so einfach wie möglich gebaut ist, aus geeigneten Materialien besteht und die Aufgabe erfüllt, für die es entwickelt wurde. Zum einen schützen seine Schalldämpfer die Ohren der Anwender zusätzlich, zum anderen bringen sie mehr Stabilität und Ruhe in die Schießerfahrung mit ein.

# SCHALL- DÄMPFER

**HAUSKEN**  
LYDDEMPER  
JAKT JD184 XTRM MK

Maximum projectile diameter  
7,62mm - Cal. 30 / 7.500/308

SW/4 22 08 184211



**SCHALLDÄMPFER** wirken auf den Mündungsknall in mehreren Stadien und kombinierten Prinzipien ein. Zum einen wird der Gasdruck entspannt, die Gastemperatur wird gesenkt und der Gasstrom durch die Innenbauweise verwirbelt. Zum anderen wird die Gasstromgeschwindigkeit durch den Einsatz gedrosselt, letztendlich wird die Frequenz des Schusses moduliert. Damit wird die Reduzierung des Mündungsgasdrucks und des Gasdruckpegels verfolgt. Auf den Schalldämpfer wirkt somit eine Menge an Physik ein. Das Gerät muss stets dem Druck, hohen Temperaturen und Impulsen standhalten. Hierzu werden in der Regel Metalle oder Metalle mit korrosionsstabilen Speziallegierungen als Werkstoffe in der Herstellung genutzt. Stahl, Aluminium und Titan haben sich im Marktvergleich je nach Anwendungszweck als besonders beständig erwiesen.

**DAS KONSTRUKTIONSPRINZIP** des Schalldämpfers ist eine Tube. Diese wird dicht an der Laufmündung übers Spezialgewinde befestigt oder über den Lauf gestülpt. An dem entgegengesetzten „Austrittsende“ gibt es eine Bohrung für das auströmende Geschoss. Das Volumen des Gesamtkörpers des Schalldämpfers dient der Gasdrucksenkung – denn umso höher das Volumen der Röhre ist, umso höher ist die Expansion der Gase im Inneren. Die Länge des Schalldämpfers ist regulär

zwanzig bis dreißig Mal so groß wie das Patronenkaliber. Der Durchmesser ist in etwa vier- bis fünffach. Der Bohrungsdurchmesser der Austrittsöffnung sollte das 1,25-fache des Geschosskalibers betragen.

**DIE LEBENSDAUER** von Schalldämpfern ist schwer voranzuzahlen. Sie hängt von verschiedensten Faktoren ab, vom Material, ob Mündungsgasdruck der gasdruckstarken Patronen, ob Konstruktion, ob die Häufigkeit der schnelleren Feuererien; Sie könnten im Wesentlichen die Lebensdauer beeinträchtigen. Starke Blendenbelastung und hohe Erhitzung verlangen den Schalldämpfern in der Regel viel ab. Die Lebensdauer von Aluminiummodellen beträgt viele hundert bis einige tausend Schüsse, je nach Vorlieben und dem Verhalten des Jägers oder des Sportlers.

**ON-BARREL:** einfachere Schalldämpferkonstruktionen werden mittels Gewindes am Laufende befestigt und ragen in ihrer Gesamtlänge über den Lauf hinaus. Damit wird der Schwerpunkt der Waffe nach vorne verlagert, was bei kürzeren Läufen zum Vorteil wird. Die Gesamtlänge steigt damit deutlich an. Der absolute Vorteil ist jedoch die Unkompliziertheit der Montage, insofern die Gewindegröße vorausschauend angepasst wird.



Außerdem kann in meisten Fällen die offene Visierung drauf montiert bleiben.

**OVER-BARREL:** sie sind aufwändiger konstruiert, sodass es bildlich gesprochen ein Überstülpen über dem Lauf gibt. Dies bewirkt im Gegensatz zum on-barrel Model eine geringere Verlängerung der Waffe. Dabei befindet sich nur ein Teil des Schalldämpfers vor der Mündung. Die Funktion ist darinnen beschrieben, dass ein wesentlicher Teil des an der Mündung austretenden Gasstromes durch entsprechende Blenden zurück zu einem laufumschließenden Expansionsraum umgeleitet wird.

**BEI DER AUSWAHL** des Schalldämpfers sollte zumindest ein kurzer bis mittlerer Überstand über dem Lauf angestrebt werden. Je größer der Überstand, desto weiter rückt die Austrittsöffnung als Mündungsknallquelle vom Ohr des Anwenders weg. Eine zu lange Überstülpung wird jedoch die Funktion und die Führung der Waffe beeinträchtigen, da die Expansion damit unter anderem zu nahe am Anwenderohr passiert. Es sollte also die goldene Mitte gesucht werden.

**ZU BEACHTEN:** Schalldämpfer dürfen nur auf Waffen montiert werden, für deren Kaliber die Austrittsbohrungen ausreichend

groß sind. Für eine möglichst geringe Lärmbelastung sollte man sich für Patronen entscheidenden, die einen möglichst kleinen Geschossdurchmesser (= kleinere Austrittsbohrung) mit einem möglichst kleinen Hülsenvolumen kombinieren.



**HAUSKEN XTRM EDELSTAHLGEWEBE**

Das um den Kern gewickelte HAUSKEN Stahlgittergewebe reduziert zusätzlich den Mündungsknall um 3-7 dB.



**NEU**

## JAKT FULL TITAN JD224FTi

Maximale Belastbarkeit und kompromisslose Performance.

Der **HAUSKEN JD224FTi** ist ein Schalldämpfer aus **100% Titan**, der mit außergewöhnlicher Haltbarkeit und Dämpfleistung überzeugt. Mit **31+ dB Schalldruckreduktion**, einem Gewicht von 507 g und einem kompakten Design bleibt die Balance der Waffe auch in **dynamischen Situationen** erhalten – perfekt für Schießkino und Drückjagd. Kompatibel mit **Magnum-Kalibern und allen gängigen Kalibern bis 9,3 mm** (z. B. .30, 8 mmS, .338 und 9,3 mm) garantiert er maximale Leistung bei höchster Zuverlässigkeit. Die elegante schwarze Veredelung der Titanaussenhülle unterstreicht seine Qualität und Vielseitigkeit.

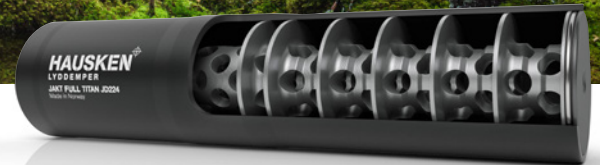

**JAKT JD224FTi**

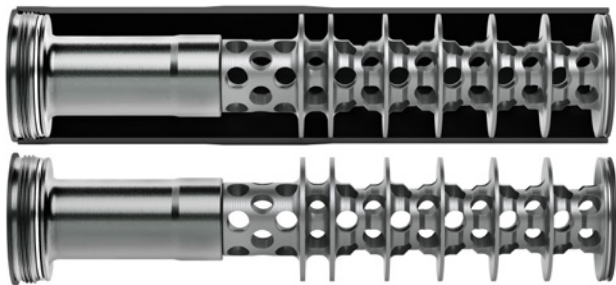

- **Maximale Haltbarkeit:** Gefertigt aus 100% Titan der Klasse 5 für höchste Belastbarkeit und Langlebigkeit.
- **Beeindruckende Dämpfleistung:** Reduziert den Schalldruckpegel um 31+ dB, auch bei Magnum-Kalibern und schnellen Schussfolgen.
- **Optimale Balance:** Perfekte Gewichtsverteilung für präzises Handling, ideal für dynamische Situationen wie Schießkino und Drückjagd.
- **Vielseitige Kompatibilität:** Unterstützt alle gängigen Kaliber bis 9,3 mm, darunter .30, 8 mmS, .338 und 9,3 mm.

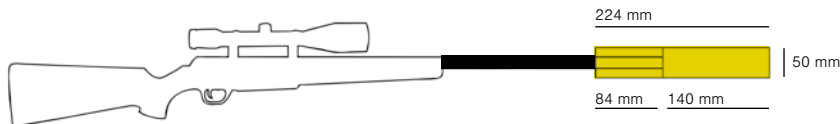

## JAKT FULL TITAN JD224FTi

Gesamtlänge	224 mm
Gewicht:	507 g
Max. Laufdurchmesser	23 mm
Außen Ø	50 mm
Gewinde	M18x1
<b>Dämpfleistung</b>	<b>ca. 31+ dB</b>

## JAKT FULL TITAN JD224FTi

Bestell-Nr.	Kaliber	Bestell-Nr.	Kaliber
243 42 80	.30	243 42 82	.338
243 42 81	.32	243 42 83	.360

Weitere Modelle und Ausführungen auf Anfrage.

**968,00 €**



**NEU**

**HX-Ti<sup>3</sup>**

LEICHT. LANGLEBIG. BEREIT FÜR ALLES.



Der **HX-Ti<sup>3</sup>** ist ein Schalldämpfer der nächsten Generation – entwickelt für Jäger und Sportschützen, die geringes Gewicht, maximale Stabilität und zuverlässige Leistung unter allen Bedingungen erwarten.

Gefertigt aus **100% Titan** im modernen 3D-Druckverfahren, vereint der HX-Ti<sup>3</sup> extreme Widerstandsfähigkeit mit einem robusten, funktionalen Design. Er überzeugt durch hervorragende **Verschleiß- und Korrosionsbeständigkeit** – selbst bei intensiver Nutzung und widrigen Umwelteinflüssen. Der HX-Ti<sup>3</sup> ist die ideale Wahl für alle, die einen **leichten, belastbaren und zukunftssicheren Schalldämpfer** suchen. Entwickelt, um zu bestehen. Gebaut, um zu überzeugen.



**Jagdauglich:** Konzipiert für anspruchsvolle Jagdsituationen, in denen geringes Gewicht, optimale Balance und absolute Zuverlässigkeit entscheidend sind. Ideal für Pirsch und bewegungsintensive Jagdformen – bei jedem Wetter.

**Präzise Performance:** Ausgelegt für konstante Treffpunktlage und wiederholbare Präzision. Perfekt für Training und jagdlichen Einsatz.

**Titan in Perfektion:** Im 3D-Druckverfahren aus 100% Titan gefertigt – für maximale Stabilität bei minimalem Gewicht. Konsequent auf Langlebigkeit ausgelegt, ohne Kompromisse.

**Effektiver Schutz:** Reduziert den Mündungsknall um bis zu 30 dB und sorgt für ein deutlich angenehmeres Schießergebnis. Schützt das Gehör – auf der Jagd wie auf dem Schießstand.

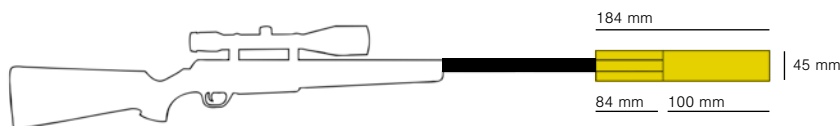

**TITAN HX-Ti<sup>3</sup>**

Gesamtlänge	184 mm
Gewicht:	235 g
Max. Laufdurchmesser	23 mm
Außen Ø	45 mm
Gewinde	18x1
<b>Dämpfungsleistung</b>	<b>ca. 30+ dB</b>

**TITAN HX-Ti<sup>3</sup>**

Bestell-Nr.	Kaliber	Farbe	Bestell-Nr.	Kaliber	Farbe
800 61 81	.22 / .223 / 5,6	Schwarz	800 62 01	.30 / .300 / .308	FDE
800 61 83	7 mm	Schwarz	800 61 80	8 mm S	Schwarz
800 61 84	.30 / .300 / .308	Schwarz	800 62 25	.338	Schwarz

Weitere Modelle und Ausführungen auf Anfrage.

**990,00 €**

# JAKT

DAS JAGDLICHE MULTITALENT



**JAKT JD224 MKII**

**Leise, leicht, kompakt!** Maximale Dämpfungsleistung und Funktion vereint mit **handlichen Abmaßen**. Das bietet der 224 mm lange **HAUSKEN JD224** mit seinem **50 mm** Durchmesser und einem Gewicht von nur **300 g**.

Der durch das zusätzliche **XTRM Stahlgewebe** optimierte **JD224 XTRM** überzeugt mit einer **höheren Dämpfungsleistung von 3-7 dB**. Auch hier wird dank der **over-barrel Bauweise** das Gewehr nur um 14 cm verlängert. Durch die Verwendung von **hochlegiertem Aluminium** und die gelungene Kombination mit dem **XTRM Stahlgewebe** ist dieser **360 g** leichte Schalldämpfer auch für **Magnum-Kaliber** und schnellere Schussabfolgen **gut verwendbar**.



## JAKT JD224 MKII

Gesamtlänge 224 mm  
 Gewicht 300 g  
 Außen Ø 50 mm  
 Gewinde 18x1  
**Dämpfungsleistung ca. 31+ dB**

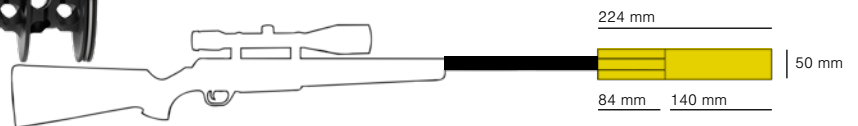

## JAKT JD224 XTRM MKII

Gesamtlänge 224 mm  
 Gewicht 360 g  
 Außen Ø 50 mm  
 Gewinde 18x1  
**Dämpfungsleistung ca. 34+ dB**



### JAKT JD224 MKII

Bestell-Nr.	Kaliber
240 84 61	.22
240 84 62	.243 - 7 mm
240 84 63	.30

Bestell-Nr.	Kaliber
240 84 64	8 mm S
240 84 65	8,6 mm - .338
240 84 66	9,3 mm - .375

### JAKT JD224 XTRM MKII

Bestell-Nr.	Kaliber
240 84 53	.22
240 84 54	.243 - 7 mm
240 67 80	.30

Bestell-Nr.	Kaliber
240 67 81	8 mm S
240 67 82	8,6 mm - .338
240 67 83	9,3 mm - .375

Weitere Modelle und Ausführungen auf Anfrage.

**471,00 €**

Weitere Modelle und Ausführungen auf Anfrage.

**634,00 €**

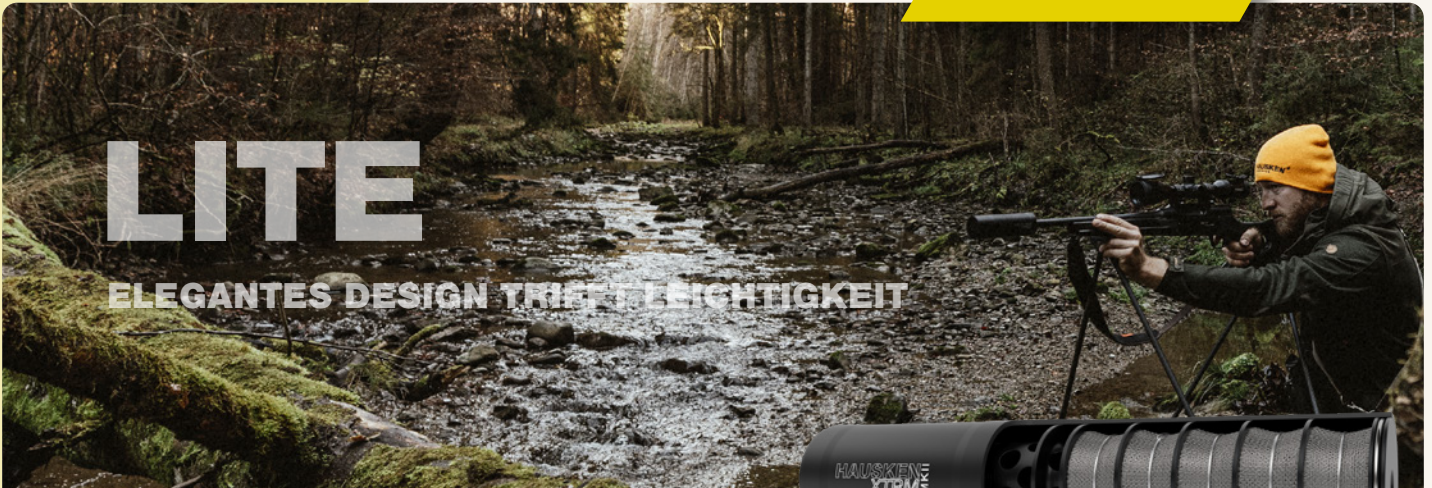

## JAKT JD224L XTRM MKII

**Schlanker, leichter und effektiv!** Herausragende Dämpfungsleistung vereint mit einem **verschmälerten und leichteren JD224 Erscheinungsbild**. Das bietet der **HAUSKEN JD224 LITE XTRM MKII** mit seinem 45 mm Durchmesser und dem Gewicht von 330g. Auch wenn diese JAKT Variante die gleiche Dämpfungsleistung wie der breitere JD224X aufweist, ist der schlankere Dämpfer im Gegensatz zu seinem größeren Bruder **für Kaliber mit geringerem Hülsenvolumen wie die Kaliber 6,5x57 und .308 Win. besonders gut geeignet**. Die **JAKT LITE Variation ist nicht in verschiedenen Farben erhältlich**. Der Schalldämpfer ist aufgrund seiner **over-barrel Bauweise nicht für Waffen mit offener Visierung geeignet**. Maximaler Laufaußendurchmesser **23 mm**.



### JAKT LITE JD224L MKII

Gesamtlänge 224 mm  
Gewicht 290 g  
Außen Ø 45 mm  
Gewinde 18x1  
**Dämpfungsleistung ca. 30+ dB**

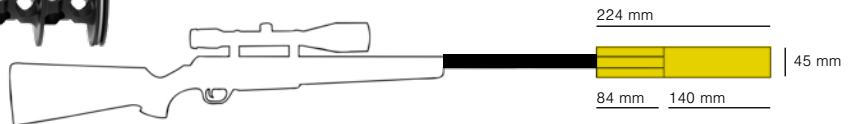

### JAKT LITE JD224L XTRM MKII

Gesamtlänge 224 mm  
Gewicht 330 g  
Außen Ø 45 mm  
Gewinde 18x1  
**Dämpfungsleistung ca. 34+ dB**

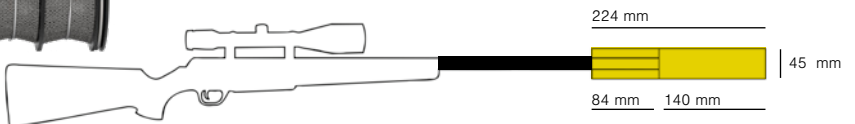

#### JAKT LITE JD224L MKII

Bestell-Nr.	Kaliber
241 03 13	.22
241 08 74	.243-7 mm
240 99 60	.30

Weitere Modelle und Ausführungen auf Anfrage.

**439,00 €**

#### JAKT LITE JD224L XTRM MKII

Bestell-Nr.	Kaliber	Bestell-Nr.	Kaliber
241 03 16	.22	241 03 20	8 mm S
241 08 75	.243-7 mm	241 03 18	9,3 mm - .375
240 99 61	.30		

Weitere Modelle und Ausführungen auf Anfrage.

**601,00 €**

# DIE RICHTIGE LÄNGE...



## JAKT JD151 XTRM MKII

Der **ultrakompakte Schalldämpfer** von HAUSKEN. Die ideale Wahl für **leichte Waffen** sowie für **Hundeführer**: Der HAUSKEN **JAKT JD151** ist der **kompakteste Schalldämpfer für Standardkaliber**. Die geringe **Waffenverlängerung von nur 67 mm** macht diesen Schalldämpfer zur **optimalen Wahl**, wenn es darauf ankommt, die Waffe mit montiertem Schalldämpfer so kompakt zu halten, wie es nur irgend möglich ist. Das **geringe Gewicht** in Kombination mit der **geringen Waffenverlängerung** erhält die **Balance** der Waffe. Dies ist besonders bei **leichten Büchsen** ein **entscheidender Faktor**. Dieser Schalldämpfer ist **nicht geeignet für Waffen mit offener Visierung**. Maximaler Laufaußendurchmesser **23 mm**.



## JAKT JD151 XTRM MKII

Gesamtlänge	151 mm
Gewicht	250 g
Außen Ø	50 mm
Gewinde	18x1
<b>Dämpfungsleistung</b>	<b>ca. 25+ dB</b>

## JAKT JD151 XTRM MKII

Bestell-Nr.	Kaliber
242 37 42	.22
242 37 43	.243 - 7 mm
242 37 44	.30

Weitere Modelle und Ausführungen auf Anfrage.

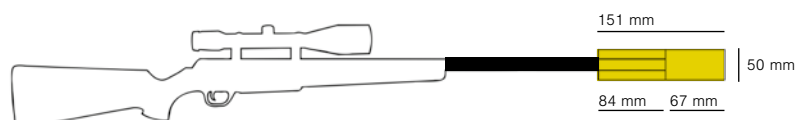

**409,00 €**



# ...FÜR DEN BESTEN EFFEKT



**JAKT JD184 MKII**

Durch die **over-barrel Bauweise** wird die Waffe mit dem **HAUSKEN JAKT JD184** um nur ca. **10 cm verlängert**. Der JAKT JD184 bietet die **perfekte Balance** aus Dämpfungsleistung, **Gewicht und Führigkeit**. Dieser Schalldämpfer ist **nicht geeignet für Waffen mit offener Visierung**. Maximaler Laufaußendurchmesser **23 mm**.

## JAKT JD184 MKII

Gesamtlänge 184 mm  
Gewicht 260 g  
Außen Ø 50 mm  
Gewinde 18x1  
**Dämpfungsleistung ca. 27+ dB**

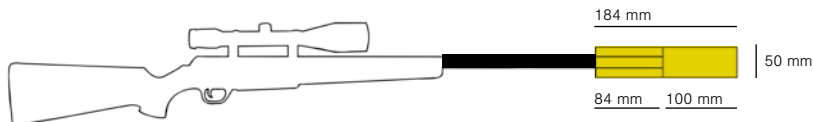

## JAKT JD184 XTRM MKII

Gesamtlänge 184 mm  
Gewicht 300 g  
Außen Ø 50 mm  
Gewinde 18x1  
**Dämpfungsleistung ca. 31+ dB**



## JAKT JD184 MKII

Bestell-Nr.	Kaliber	Bestell-Nr.	Kaliber
240 84 55	.22	240 84 57	.30
240 84 56	.243 - 7 mm	240 84 58	8 mm S

Weitere Modelle und Ausführungen auf Anfrage.

**409,00 €**

## JAKT JD184 XTRM MKII

Bestell-Nr.	Kaliber	Bestell-Nr.	Kaliber
240 84 50	.22	240 67 78	.30
240 71 60	.243 - 7 mm	240 67 79	8 mm S

Weitere Modelle und Ausführungen auf Anfrage.

**560,00 €**



# KOMPAKTE TECHNOLOGIE



**JAKT SK156 MKII**

Die **JAKT SUPER KOMPAKT** on-barrel Schalldämpfer-Variante der JAKT-Serie ermöglicht es Ihnen, die **offene Visierung** am Gewehr **zu belassen**. Damit Sie sich weiterhin auf das **Wesentliche konzentrieren** können. **Sechs Druckverteilungskammern** vor der Mündung sorgen für eine sehr gute **Schalldämpfung von bis zu -28 dB** und **schützen die Ohren** des Anwenders, die seines **Begleiters** und die seines **Hundes** mit **nachhaltigem Erfolg**. Und das bei einer **geringen Gewehrverlängerung** von 156 mm.

## JAKT SUPER KOMPAKT SK156 MKII

Gesamtlänge	156 mm
Gewicht	280 g
Außen Ø	50 mm
Gewinde	18x1
<b>Dämpfungsleistung</b>	<b>ca. 28+ dB</b>

## JAKT SUPER KOMPAKT SK156 XTRM MKII

Gesamtlänge	156 mm
Gewicht	320 g
Außen Ø	50 mm
Gewinde	18x1
<b>Dämpfungsleistung</b>	<b>ca. 29+ dB</b>

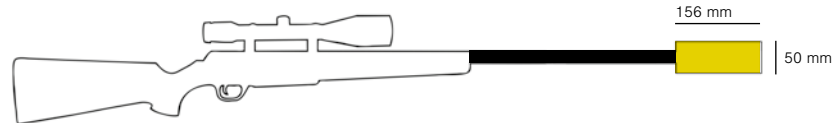

**JAKT SUPER KOMPAKT SK156 MKII 373,00 €**

Bestell-Nr.	Kaliber	Bestell-Nr.	Kaliber
242 30 15	.243 - 7 mm	242 30 17	8 mm S
242 30 16	.30	242 30 18	9,3 mm - .375

Weitere Modelle und Ausführungen auf Anfrage.

**JAKT SUPER KOMPAKT SK156 XTRM MKII 477,00 €**

Bestell-Nr.	Kaliber	Bestell-Nr.	Kaliber
800 48 83	.223	800 48 78	.30
800 48 80	.243 - 7 mm	800 48 81	8 mm S

Weitere Modelle und Ausführungen auf Anfrage.



# PERFEKTE SYNERGIE



## JAKT WD60 MKII

**JAKT WHISPER** ist die **perfekte Synergie** der beiden **sehr beliebten und leistungsstarken Designs** – **robust** und **agil** zugleich. Der größere Durchmesser von 60 mm, das geringe Gewicht, das **over-barrel Design** und das zusätzliche Volumen ermöglichen eine sehr gute, **erhöhte Wirkung** von **bis zu -38 dB**. Die Konstruktion behindert nicht das Zielfernrohr. Hart eloxierte Innen- und Außenrohre, für besondere Langlebigkeit. Für Gewehre mit einem Laufdurchmesser von bis zu 23 mm geeignet. **Sechs Druckverteilungskammern** und die zusätzliche Expansionskammer sorgen für eine **ausgewogene Druckverteilung** im Inneren, für ein **mündungsfeuerfreies Schießen**. Die perfekte Lösung für alle jagdlichen Anwendungen, **auch auf größere Entfernungen**.

### JAKT WHISPER WD60 MKII

Gesamtlänge	224 mm
Gewicht	440 g
Außen Ø	60 mm
Gewinde	18x1
<b>Dämpfungsleistung</b>	<b>ca. 35+ dB</b>

### JAKT WHISPER WD60 XTRM MKII

Gesamtlänge	224 mm
Gewicht	480 g
Außen Ø	60 mm
Gewinde	18x1
<b>Dämpfungsleistung</b>	<b>ca. 38+ dB</b>

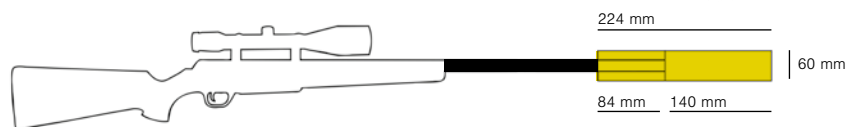

#### JAKT WHISPER WD60 MKII

**624,00 €**

Bestell-Nr.	Kaliber	Bestell-Nr.	Kaliber
241 09 45	.243 - 7 mm	241 08 27	8 mm S
241 08 26	.30		

Weitere Modelle und Ausführungen auf Anfrage.

#### JAKT WHISPER WD60 XTRM MKII

**793,00 €**

Bestell-Nr.	Kaliber	Bestell-Nr.	Kaliber
241 09 46	.243 - 7 mm	240 67 86	8,6 mm - .338
240 67 84	.30	240 67 87	9,3 mm - .375
240 67 85	8 mm S		

Weitere Modelle und Ausführungen auf Anfrage.



# WHISPER XTRM

ROBUSTE WAFFENERWEITERUNG  
UND SCHALLDÄMPFUNGSLEISTUNG



WHISPER WD306 XTRM MKII  
WHISPER WD406 XTRM MKII

Mit ihrem **Durchmesser von 70 mm** und **zwei verschiedenen Längen von 306 - 406 mm** bieten die **WHISPER over-barrel** Modelle eine sehr gute Schalldämpfung von **bis zu -40 dB**. Die Konstruktion ist besonders für das **Schießen auf weite Distanzen geeignet**. Sie bietet Platz für einen **Laufdurchmesser von bis zu 30 mm**. Die WHISPER Serie ist der **robuste Kompromiss** zwischen extremer Dämpfungsleistung und **verringertem Gewehrverlängerung von 144 mm!**

**WEITERE PRODUKTVARIANTEN: WD228X, WD306X, WD365X, WD406X, WD456X, WD506X**

## WHISPER XTRM WD306-406 MKII

Gesamtlänge	von 306 mm - 406 mm
Gewicht	770 g - 900 g
Außen Ø	70 mm
Gewinde	24x1
<b>Dämpfungsleistung</b>	<b>ca. von 37+ dB</b> <b>bis 40+ dB</b>



**969,00 €** WHISPER WD306 XTRM MKII

Bestell-Nr.	Kaliber
242 37 45	.30
242 49 78	8 mm S
242 37 46	8,6 mm - .338

**WHISPER WD406 XTRM MKII**

Bestell-Nr.	Kaliber
242 37 47	.30
242 37 48	8,6 mm - .338

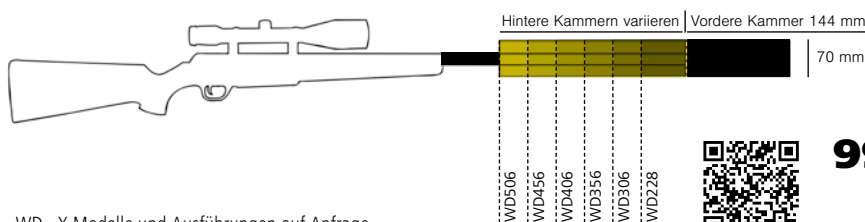

WD506  
WD456  
WD406  
WD356  
WD306  
WD228



**996,00 €**

WD...X Modelle und Ausführungen auf Anfrage.

# MINI

## KLEINES UND EFFIZIENTES ON-BARREL DESIGN



**MINI MD45 MKII**

Mit einem Durchmesser von **45 mm** ist **MINI** der Kleinste der hochwertigen HAUSKEN Schalldämpferkollektion. Das **on-barrel Design** für die **Nutzung offener Visierungen**, die kompakte Bauweise und das **geringe Gewicht machen ihn zu effizientem Begleiter** auch bei sehr aktiven Anwendungen. Trotz der **minimalen Laufverlängerung von 128 mm** profitiert der Anwender von einer deutlich reduzierten **Mündungsknalllautstärke von über -22 dB**. Bessere Präzision und ein **qualitatives technisches Erlebnis sind somit garantiert**. Schützen Sie damit Ihre Ohren und die ihres Jagdteams vor schmerzhaften Lärmpegeln.

Der **MINI MD45** von HAUSKEN ist ein **ultrakompakter Schalldämpfer** für kleinkalibrige Büchsen mit einem Geschossdurchmesser von .17 bis .22 und im **rasanten Kaliber .22-250 Remington**. Der Dämpfer überzeugt dank innovativer Technologie mit **erstklassiger Schalldämpferleistung**.



### MINI MD45 MKII

Gesamtlänge	128 mm
Gewicht	200 g
Außen Ø	45 mm
Gewinde	18x1
<b>Dämpfungsleistung</b>	<b>ca. 22+ dB</b>

Bestell-Nr.	Kaliber
231 91 39	.17 - .22

Weitere Modelle und Ausführungen auf Anfrage.

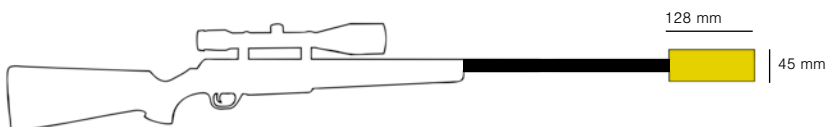

**187,00 €**



# LAUF- UND KALIBEROPTIMIERT FÜR DAS PLUS AN PERFORMANCE



Lauflänge	42 cm	47 cm	51 cm	56 cm	60 cm	
Standardkaliber* z.B. .308, 8 x 57 JS	●	●	●	●	●	WD406 XTRM / WD306 XTRM
	●	●	●	●	●	JD224FTi
	●	●	●	●	●	JD224Ti
	●	●	●	●	●	WD60 XTRM – WD60
	–	●	●	●	●	JD224 XTRM – JD224
	–	●	●	●	●	JD224 Lite XTRM
	–	●	●	●	●	JD224 Lite
	–	●	●	●	●	JD184 XTRM – JD184
	–	●	●	●	●	JD151 XTRM
	–	●	●	●	●	SK156 MKII
–	●	●	●	●	SK156 XTRM MKII	
Mediumkaliber* z.B. .30-06 / 9,3 x 62	●	●	●	●	●	WD406 XTRM / WD306 XTRM
	●	●	●	●	●	JD224FTi
	●	●	●	●	●	JD224Ti
	●	●	●	●	●	WD60 XTRM – WD60
	–	●	●	●	●	JD224 XTRM – JD224
	–	–	●	●	●	JD224 Lite XTRM – JD224 Lite nur .30-06
	–	–	●	●	●	JD184 XTRM – JD184 nur .30-06
Magnumkaliber* z.B. .300 Win. Mag. / 8 x 68 S	●	●	●	●	●	WD406 XTRM / WD306 XTRM
	●	●	●	●	●	JD224FTi
	●	●	●	●	●	JD224Ti
	–	●	●	●	●	WD60 XTRM – WD60
	–	–	–	●	●	JD224 XTRM – JD224

● Max. 5 Schuss, danach den Schalldämpfer abkühlen lassen!

● Max. 10 Schuss, danach den Schalldämpfer abkühlen lassen!

\* unverbindliche Empfehlung

## GEWINDEADAPTER 18x1

für WD60, JD224, JD224 Lite, JD184, JD151, SK156, MD45

Bestell-Nr.	Modell	UVP in €*
231 91 41	18x1 auf ½"-20 UNF	20,00
231 91 42	18x1 auf ½"-28 UNEF	20,00
231 93 82	18x1 auf 5/8"-24 UNF	20,00
240 02 83	18x1 auf 13x1	20,00
231 91 43	18x1 auf 14x1	20,00
231 91 44	18x1 auf 15x1	20,00
231 91 45	18x1 auf 16x1	20,00
231 92 90	18x1 auf 17x1	20,00
800 65 76	18x1 auf 18x1	20,00



800 65 76

## GEWINDEADAPTER 24x1

für WD406 und WD306

Bestell-Nr.	Modell	UVP in €*
242 37 49	24x1 auf 5/8"-24 UNF	35,00
242 37 54	24x1 auf 15x1	35,00
242 37 56	24x1 auf 17x1	35,00
242 37 57	24x1 auf 18x1	35,00



## ZERLEGEWERKZEUG

Bestell-Nr.	Modell	UVP in €*
241 08 07	für JD224 Lite	22,00
231 91 40	für JD184/224	24,00
240 02 84	für WD60	27,00



## HAUSKEN QUICK SLEEVES

Bei schnellen Schussfolgen können sich Schalldämpfer stark erhitzen, wodurch entstehendes Hitzeblimmern die Zielerfassung erheblich beeinträchtigen kann. Der HAUSKEN QUICK SLEEVE mit seiner Cordura verstärkten Oberfläche leitet die Wärme effizient zur Seite ab und gewährleistet eine ungestörte Sicht auf das Ziel. Das hochwertige Neopren schützt den Schalldämpfer vor Beschädigungen und minimiert Geräusche, etwa beim Anstoßen in der Kanzel oder während der Pirsch. Zudem reduziert der Sleeve, je nach Schalldämpfer-Modell, den Schussknall um etwa 3 dB.

Bestell-Nr.	Modell	Länge	Durchmesser	Farbe	UVP in €*
800 64 38	für Hausken JD151	152 mm	50 mm	Schwarz	40,70
243 04 51	für Hausken JD184	185 mm	50 mm	Schwarz	40,70
243 12 91	für Hausken JD184	185 mm	50 mm	Orange / Schwarz	40,70
243 12 90	für Hausken JD184	185 mm	50 mm	Oliv / Schwarz	40,70
243 12 92	für Hausken JD184	185 mm	50 mm	Braun/ Schwarz	40,70
800 64 00	für Hausken HX-Ti3	185 mm	45 mm	Schwarz	40,70
243 04 52	für Hausken JD224	225 mm	50 mm	Schwarz	40,70
243 12 94	für Hausken JD224	225 mm	50 mm	Orange / Schwarz	40,70
243 12 93	für Hausken JD224	225 mm	50 mm	Oliv / Schwarz	40,70
243 12 95	für Hausken JD224	225 mm	50 mm	Braun/ Schwarz	40,70
243 04 53	für Hausken JD224 Lite	225 mm	45 mm	Schwarz	40,70
243 04 54	für Hausken WD 60	225 mm	60 mm	Schwarz	43,80



# MUNITION

## FÜR SCHALLDÄMPFER UND KURZE LÄUFE

Kurze, führige Läufe erfreuen sich in der Jägerschaft großer Beliebtheit. Dieser Trend nimmt stetig zu, weil inzwischen in vielen Bundesländern die Jagd mit dem Schalldämpfer erlaubt ist. Damit die Waffe jedoch nicht zu unhandlich wird, werden zunehmend kurze Läufe bestellt, die zwischen 420 und 550 mm messen. Doch Achtung! Die Standardmunition ist auf gängige Lauflängen von 600 mm ausgelegt. Wird diese Munition jetzt aus kurzen Läufen verschossen, zeigen sich folgende Nachteile: Energie- und Geschwindigkeitsverlust, eingeschränkte Wirksamkeit, ausgeprägtes Mündungsfeuer, lauter Mündungsknall und erhöhte Abnutzung bei Schalldämpfern. RWS hat deshalb eine Patrone entwickelt, die speziell für das Schießen aus kurzen Läufen optimiert wurde, ohne jegliche Leistungseinbußen – die Short Rifle Patrone.



Ballistisches Geschwindigkeit  
**GREEN**  
Lead-free bullet

**DRIVEN HUNT**



**SPEED TIP PROFESSIONAL**



Ballistisches Geschwindigkeit  
**GREEN**  
Lead-free bullet

**HIT**



Ballistisches Geschwindigkeit  
**GREEN**  
Lead-free bullet

**EVOLUTION GREEN**



**Mit der SHORT RIFLE Patrone hat RWS den Büchsenpatronenmarkt revolutioniert! Eine speziell abgestimmte Laborierung mit offensiv abbrennendem Pulver, angepasstem Geschossgewicht und leistungsstarkem Anzündhütchen sind für den Erfolg der Short Rifle auf dem Jagdmarkt verantwortlich. Die Patrone, die für kürzere Läufe entwickelt wurde, vereint folgende Features:**

#### **VERRINGERTES MÜNDUNGSFEUER**

Das offensiv abbrennende Pulver reduziert das Mündungsfeuer und den Mündungsknall aus kurzen Läufen deutlich. So behalten Sie auch unmittelbar nach dem Schuss den Durchblick bei der Dämmerungs- und Nachtjagd.

#### **VOLLE GESCHWINDIGKEIT UND ENERGIE**

Durch die speziell abgestimmte Laborierung erreicht die SHORT RIFLE Patrone die volle Geschwindigkeit und Energie auch aus kurzen Läufen. In der Praxis bedeutet dies: keine jagdlichen Einschränkungen gegenüber langen Läufen und volle Wirksamkeit, auch auf weite Entfernungen.

#### **ERHÖHTE EFFEKTIVE EINSATZREICHWEITE**

Das Performance Plus: Die  $V_0$  der RWS SHORT RIFLE HIT liegt bei den Lauflängen 400 bis 600 mm rund 9% über dem Durchschnitt. Die  $E_0$  der RWS SHORT RIFLE HIT liegt bei den Lauflängen 400 bis 600 mm rund 11 bis 12% über dem Durchschnitt.



#### **BESTE SCHALLDÄMPFEREIGNUNG**

Kurze Läufe bieten sich insbesondere in Verbindung mit Schalldämpfern an. Das vollständige Verbrennen des offensiven Pulvers im Lauf sorgt für eine deutlich höhere Lebensdauer des Schalldämpfers und wirkt präzisionsfördernd. Wir haben besonders gute Erfahrungen mit Schalldämpfern der Marke HAUSKEN gemacht.

#### **VERNICKELTE HÜLSEN**

Sie sehen nicht nur schick aus, sondern haben auch einen praktischen Nutzen. Vernickelte Hülsen sind besonders korrosionsbeständig und lassen sich geschmeidiger repetieren. Besonders bei Halbautomaten gehören Hülsenklemmer somit der Vergangenheit an.

Die SHORT RIFLE Patronen sind auch bestens für halbautomatische Waffen geeignet und natürlich bleifrei erhältlich.

**NEU**

## **i-SWIFT SCHALLDÄMPFER-SCHNELLVERSCHLUSS – PRÄZISION, EINFACHHEIT UND UNIVERSELLE KOMPATIBILITÄT**

Der **i-SWIFT Schalldämpfer-Schnellverschluss** revolutioniert die Handhabung von Schalldämpfern durch ein innovatives Befestigungskonzept. Es ermöglicht die Nachrüstung vieler gängiger Schalldämpfer – sowohl neuer Modelle als auch bereits genutzter – mit einem modernen Schnellverschluss. Das einfache und schnelle Anbringen sowie Abnehmen von Schalldämpfern an der Waffe wird dadurch erheblich erleichtert.

Mit einer einzigen **1/4-Rechtsdrehung** wird der Schalldämpfer präzise auf **30 Auflageflächen** verriegelt. Dank der durchdachten Konstruktion ist das Achten auf die richtige Lageposition nicht mehr erforderlich, da immer nur eine korrekte Position möglich ist. Dies gewährleistet eine konstant zuverlässige Treffpunktlage.

### **Vorteile im Überblick:**

- Nachrüstung vieler gängiger Schalldämpfer – sowohl neuer als auch vorhandener – mit einem modernen Schnellverschlussystem
- Präzise Verriegelung durch 1/4-Rechtsdrehung auf 30 Auflageflächen
- Schalldämpfer wird dank spezieller Konstruktion stets in einer festen Position fixiert – für eine konstant zuverlässige Treffpunktlage
- Kein Achten auf die richtige Lageposition mehr erforderlich – nur eine korrekte Position ist möglich
- Einfaches und schnelles Anbringen sowie Abnehmen von Schalldämpfern
- Universelle Anpassung: Unterstützung verschiedener Laufgewindegrößen mit nur einem Schalldämpfer
- Robuste, langlebige Konstruktion aus hochwertigem Stahl

Der i-SWIFT Schnellverschluss kann innerhalb weniger Minuten und ohne aufwändiges Kleben in viele Waffen-Setups integriert werden. Ein flexibles Adaptersystem erlaubt zudem die Nutzung verschiedener Laufgewindegrößen mit nur einem Schalldämpfer – ideal für unterschiedliche Anforderungen. Diese Vielseitigkeit macht ihn zur perfekten Wahl für Jäger und Sportschützen, die Präzision und Effizienz schätzen.

Gefertigt aus hochwertigem Stahl und mit einer robusten, durchdachten Bauweise überzeugt der i-SWIFT Schnellverschluss durch höchste Zuverlässigkeit und Langlebigkeit – selbst unter anspruchsvollen Bedingungen.

Bestell-Nr.	Modell	Doppeladapter	UVP in €*
243 42 47	<b>i-SWIFT QUICK LOCK ADAPTER (LAUF) 5/8"-24 UNF</b>	x	51,90
243 42 48	<b>i-SWIFT QUICK LOCK ADAPTER (LAUF) 1/2" -20 UNF</b>		51,90
243 42 54	<b>i-SWIFT QUICK LOCK ADAPTER (LAUF) 1/2" -28 UNEF</b>		51,90
243 42 55	<b>i-SWIFT QUICK LOCK ADAPTER (LAUF) 13X1</b>		51,90
243 42 60	<b>i-SWIFT QUICK LOCK ADAPTER (LAUF) 14X1</b>		51,90
243 42 61	<b>i-SWIFT QUICK LOCK ADAPTER (LAUF) 15X1</b>		51,90
243 42 62	<b>i-SWIFT QUICK LOCK ADAPTER (LAUF) 16X1</b>	x	51,90
243 42 63	<b>i-SWIFT QUICK LOCK ADAPTER (LAUF) 17X1</b>	x	51,90
800 61 58	<b>i-SWIFT QUICK LOCK ADAPTER (LAUF) 18X1</b>	x	51,90

- Passend für Schalldämpfer mit Gewinde M18x1 bzw. M22x1. Der auszustattende Schalldämpfer muss einen Laufdurchmesser von mindestens 23 mm oder größer aufnehmen können.



Bestell-Nr.	Modell	UVP in €*
243 42 64	<b>i-SWIFT QUICK LOCK ADAPTER (SD) M18x1</b>	64,90



Bestell-Nr.	Modell	UVP in €*
243 42 66	<b>i-SWIFT QUICK LOCK ADAPTER (SD) M22x1</b>	64,90

**NEU i-SWIFT GEWINDESCHUTZHÜLSE**

- Gefertigt aus Stahl
- Passend auf i-SWIFT Quick Lock Adapter (Lauf)

Bestell-Nr.	Modell	UVP in €* 29,90
243 42 65	i-SWIFT GEWINDESCHUTZHÜLSE	

**NEU i-SWIFT BARREL NUT**

- Adapter passend für das Standardgewinde Ihres Gewehrlaufs. Einfache Montage und Demontage dank Innensechskant – ganz ohne Kleben.
- Der auszustattende Schalldämpfer muss einen Laufdurchmesser von mindestens 23 mm oder größer aufnehmen können.
- aus Edelstahl
- Aussengewinde M18x1



Innensechskant 10 mm

Bestell-Nr.	Modell	Doppel- adapter	Lauf- verlängerung	UVP in €* 24,90
243 42 67	i-SWIFT GEWINDEADAPTER 5/8"-24 UNF		5 mm	
243 42 69	i-SWIFT GEWINDEADAPTER 1/2" -20 UNF		5 mm	
243 42 70	i-SWIFT GEWINDEADAPTER 1/2" -28 UNEF		5 mm	
243 42 71	i-SWIFT GEWINDEADAPTER 13X1		5 mm	
243 42 72	i-SWIFT GEWINDEADAPTER 14X1		5 mm	
243 42 73	i-SWIFT GEWINDEADAPTER 15X1		5 mm	
243 42 74	i-SWIFT GEWINDEADAPTER 16X1		5 mm	
243 42 75	i-SWIFT GEWINDEADAPTER 17X1	x	17 mm	



Ø 22,6 mm



Doppeladapter

# MASTER THE POWER OF STILLNESS

ENTDECKEN SIE DIE VIELFALT...

**HAUSKEN**  
LYDDEMPER

**HAUSKEN-SILENCERS.COM**



### **Magic Silencer Mount**

Jeder Nutzer eines Schalldämpfers hat sich vermutlich schon eine Improvisation zur Lagerung im eigenen Waffenschrank einfallen lassen. Das Verstauen hinter der oder den Waffen auf den Waffenhaltern bietet sich an, auch auf dem Boden kann man sie aufstellen. Klar ist aber, dass sich die Lagerung dieser Zylinder nicht einfach gestaltet, denn sie sollen nicht umkippen und außerdem gelüftet werden. Dieses Problem stellte sich auch Jens Hubenthal, der ein Revier südlich von München bejagt. Über das Aufbewahren der praktischen, nach dem Abschrauben aber lästigen Dämpfer, sprach er häufig mit Leidensgenossen. Und so entstand bei dem gelernten Industriemechaniker die Idee, selbst nach einer konstruktiven Lösung zu suchen. So entstand **MASIMO (Magic Silencer Mount)**: ein Halter, dessen magnetische Rückenplatte zwei wabenförmige Ringe trägt, die den Dämpfer halten und stützen. Dabei sorgt der aus sechseckigen Waben gestaltete Boden dafür, dass der genutzte Dämpfer gut durchlüftet kann. Angefangen mit dem Standardmodell der Größe L (Durchmesser: 55 mm) ist die **MASIMO**-Produktfamilie nun ordentlich gewachsen und weitere Produkte, z.B. für Wechselläufe, sind bereits in Planung.

# MASIMO RÄUMT AUF

## Der magische Schalldämpferhalter für deinen Waffenschrank

Wer kennt's nicht? Voller Waffenschrank, Platzmangel und wohin mit dem Schalldämpfer nach der Jagd? Auf der Waffe kann er nicht bleiben, da Pulverreste gerne Feuchtigkeit binden und das zu Rostbildung im Lauf führen kann. Damit dies nicht passiert und der Schalldämpfer in Ruhe trocknen kann, musste eine smarte Lösung im Waffenschrank her. Denn Schalldämpfer stehen laut deutschem Waffengesetz den Schusswaffen gleich und dürfen somit nicht unbeaufsichtigt außerhalb des Schrankes trocknen. Das Ergebnis?

### MASIMO

Der magische Schalldämpferhalter mit integrierten, haftstarken Neodym-Magneten, der sich sicher und fest an der Waffenschrankinnentür anbringen lässt. So nimmt er keinen Platz im Schrank weg und die senkrechte Lagerung des Schalldämpfers garantiert eine optimale Trocknung, weil die Luft so besser zirkulieren kann. Das weiche Moosgummi auf der Rückseite deines Schalldämpferhalters schützt zudem deine Schranktür vor lästigen Kratzern.



Hochbeständiges PETG in einer einteiligen Konstruktion sorgt für höchste Stabilität



Ultrastarke Neodym-Magnete halten jeden verfügbaren Schalldämpfer

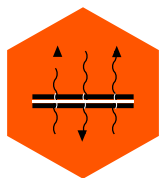

Die Wabenstruktur des Bodens sorgt für ausreichende Belüftung

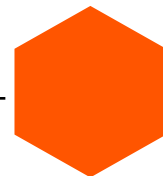

Die Rückwand aus Moosgummi schützt deinen Safe vor Kratzern



Bestell-Nr.	Model	Farbe	Passend für Schalldämpfer mit Außendurchmesser bis	Größe HxBxT	Belastbar bis	UVP in €* €
242 59 10	MASIMO MINI	Orange	50 mm	100 x 55 x 65 mm	5 kg	37,90
242 59 11	MASIMO MINI	Schwarz	50 mm	100 x 55 x 65 mm	5 kg	37,90
242 59 12	MASIMO S	Orange	35 mm	120 x 50 x 50 mm	2,5 kg	29,90
242 59 13	MASIMO S	Schwarz	35 mm	120 x 50 x 50 mm	2,5 kg	29,90
242 59 14	MASIMO M	Orange	45 mm	150 x 60 x 60 mm	5 kg	37,90
242 59 15	MASIMO M	Schwarz	45 mm	150 x 60 x 60 mm	5 kg	37,90
242 59 16	MASIMO L	Orange	55 mm	150 x 70 x 70 mm	5 kg	39,90
242 59 17	MASIMO L	Schwarz	55 mm	150 x 70 x 70 mm	5 kg	39,90
242 59 18	MASIMO XL	Orange	65 mm	150 x 80 x 80 mm	5 kg	42,90
242 59 19	MASIMO XL	Schwarz	65 mm	150 x 80 x 80 mm	5 kg	42,90
242 59 20	MASIMO XXL	Orange	75 mm	150 x 90 x 90 mm	5 kg	44,90
242 59 21	MASIMO XXL	Schwarz	75 mm	150 x 90 x 90 mm	5 kg	44,90
242 59 22	MASIMO ISD	Orange	30 mm	120 x 50 x 50 mm	5 kg	47,90
242 59 23	MASIMO ISD	Schwarz	30 mm	120 x 50 x 50 mm	5 kg	47,90

\* siehe Seite 207



# WEIHRAUCH SPORT

## DRUCKLUFTWAFFEN

Luftgewehre und -pistolen von Weihrauch entstehen in einem traditionsreichen Haus. Durch wohlgesetzte Anpassungen bei den Details der einzelnen Modelle gelingt es, die Vorzüge traditioneller Bauart zu bewahren und mit dem veränderten Geschmack der

heutigen Freizeitschützen in Einklang zu bringen. Insbesondere auf dem Gebiet des „Field Target Shooting“ hat sich Weihrauch Weltruf erworben.

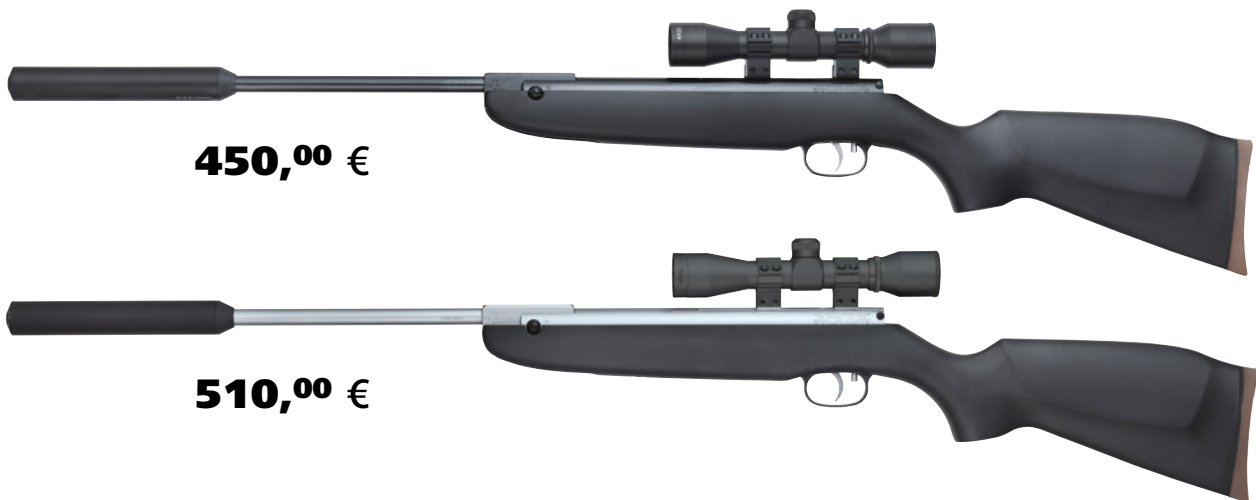

**450,00 €**

**510,00 €**

### WEIHRAUCH SET HW 30

mit verstellbarem Matchabzug, Spezial-Schaft in schwarz-anthrazit lackiert, Lauf mit Schalldämpfer, ohne Visierung, mit Original Weihrauch-Zielfernrohr 4x32, Absehen 30/30 montiert, eingeschossen auf 10 m.

Bestell-Nr.	Modell	Kaliber	Lauflänge	Gesamtlänge	Gewicht	UVP in €*
216 70 77	Weihrauch HW 30, brüniert	4,5 mm	395 mm	1020 mm	2,5 kg	450,00
216 70 85	Weihrauch HW 30, vernickelt	4,5 mm	395 mm	1020 mm	2,5 kg	510,00



**340,70 €**

### MODELL HW 30S

Laufspanner mit Gelenkspannhebel, Federbolzenverschluss, Tunnelkornfuß mit auswechselbaren Kornblättern, Prismenschiene für Diopter oder Zielfernrohr, Hartholzschaft nussbaumfarbig, poliert, mit rundem Pistolengriff, Metallteile brüniert, fein einstellbarer Matchabzug „Rekord“.

Bestell-Nr.	Modell	Kaliber	Lauflänge	Gesamtlänge	Gewicht	UVP in €*
231 72 68	HW 30S	4,5 mm	395 mm	985 mm	2,5 kg	340,70



ab **462,20 €**

### MODELL HW 35

Besonders kräftige Konstruktion mit Keilverschluss, Gelenkspannhebel, Mikrometer-Visier in Höhe und Seite durch Rastenschrauben verstellbar, Tunnelkornfuß mit 5 Wechselkornblättern, Matchabzug mit Feineinstellung, Prismenschiene für Diopter oder Zielfernrohr, Metallteile brüniert, Hartholzschäft nussbaumfarbig poliert, mit rundem Pistolengriff, Sportvorderschaft mit Fingerrillen, Gummischäftkappe, automatische Sicherung.

Bestell-Nr.	Modell	Kaliber	Lauflänge	Gesamtlänge	Gewicht	UVP in €*
216 71 31	HW 35	4,5 mm	500 mm	1140 mm	3,8 kg	462,20
231 58 21	HW 35 mit Schalldämpfer	4,5 mm	500 mm	1140 mm	3,8 kg	520,90



**571,50 €**

### MODELL HW 35 E

Ausführung wie Modell HW 35 – 216 71 31 –, aber Export-Ausführung mit elegantem Nussbaum-Maserschäft mit Spezialbacke, feine Fischhaut am Pistolengriff sowie Fingerrillen am Vorderschaft, Gummischäftkappe und Käppchen mit elfenbeinfarbigem Zier-Zwischenlagen, Riemenbügel.

Bestell-Nr.	Modell	Kaliber	Lauflänge	Gesamtlänge	Gewicht	UVP in €*
216 71 66	HW 35 E	4,5 mm	560 mm	1200 mm	3,9 kg	571,50



**520,90 €**

### MODELL HW 57

Preisgünstiges Luftgewehr für Hobby und Sport mit Unterspannhebel-Technik. Einschüssig mit Ladetor, Gummischäftkappe, einstellbarer Matchabzug „Rekord“ mit automatischer Druckknopfsicherung, Mikrometer-Visier, Prismenschiene für ZF-Montage.

Bestell-Nr.	Modell	Kaliber	Lauflänge	Gesamtlänge	Gewicht	UVP in €*
231 34 10	HW 57	4,5 mm	360 mm	1020 mm	3,2 kg	520,90



**714,20 €**

### MODELL HW 77

Mit Unterspannhebel, starrem Lauf, Buchenholzschäft mit Backe, Pistolengriffkäppchen und Gummischäftkappe, Fischhaut am Pistolengriff, Balkenkorn, höhen- und seitenverstellbares Mikrometer-Visier, „Rekord“-Matchabzug mit Feineinstellung, automatische Abzugssicherung, 11 mm Prismenschiene.

Bestell-Nr.	Modell	Kaliber	Lauflänge	Gesamtlänge	Gewicht	UVP in €*
216 71 74	HW 77	4,5 mm	470 mm	1120 mm	4,1 kg	714,20



**714,<sup>20</sup> €**

**830,<sup>00</sup> €**

**MODELL HW 97 K**

Unterspann-Luftgewehr in Standardausführung mit braun gebeiztem Buchenschaft oder Schichtholzschafft.

Bestell-Nr.	Modell	Kaliber	Lauflänge	Gesamtlänge	Gewicht	UVP in €* 714,20
231 72 66	HW 97 K	4,5 mm	300 mm	1020 mm	4,0 kg	
231 72 67	HW 97 K mit Schichtholzschafft	4,5 mm	300 mm	1020 mm	4,0 kg	830,00

**NEU**



**514,<sup>40</sup> €**

**MODELL HW 45**

Wahlmöglichkeiten zwischen 2 Geschossgeschwindigkeiten in einem Spannvorgang, Druckpunktabzug verstellbar, automatische Abzugsicherung und manuelle Drehhebelsicherung, alle Bedienungselemente für Rechtshänder und Linkshänder gleichermaßen geeignet, in Höhe und Seite verstellbares Mikrometer-Visier, Holzgriffschalen. NEU: durchgehende 11 mm Prisma-schiene, Picatinny-schiene liegt bei; zusätzliche Picatinny-schiene vor dem Abzugsbügel.

Bestell-Nr.	Modell	Kaliber	Gesamtlänge	Gewicht	UVP in €* 514,40
216 74 17	HW 45	4,5 mm	278 mm	1,15 kg	

**NEU**



**277,<sup>60</sup> €**

**MODELL HW 70**

Kipplaufspanner, justierbares Mikrometer-Visier, einstellbarer Druckpunktabzug, Griffschalen aus Kunststoff mit Daumenauflage, automatische Abzugsicherung.

Bestell-Nr.	Modell	Kaliber	Lauflänge	Gesamtlänge	Gewicht	UVP in €* 277,60
216 73 87	HW 70	4,5 mm	160 mm	320 mm	1,1 kg	



**228,<sup>90</sup> €**

**MODELL HW 40 PCA**

Einschüssige Luftpistole im Design moderner Pistolen, arbeitet mit vorkomprimierter Luft, deshalb vollkommen prellschlagfrei, zweistufiger, fein einstellbarer Abzug, mit automatischer Sicherung, in Höhe und Seite einstellbares Match-Mikrometer-Visier, Prismenschiene für Zielfernrohrmontage. Konstante  $V_1 = 125$  m/s.

Bestell-Nr.	Modell	Kaliber	Gesamtlänge	Gewicht	UVP in €* 228,90
216 71 07	HW 40 PCA	4,5 mm	240 mm	0,78 kg	



242 35 31

242 35 32

**ab 72,<sup>00</sup> €**

**SCHALLDÄMPFER\*\***

Bestell-Nr.	Modell	UVP in €* 91,10
231 62 46	2681k-15 Schalldämpfer zum Aufstecken, Ø 15 mm (passend für Modell 30, 35, 50)	
231 62 40	2681k-16 Schalldämpfer zum Aufstecken, Ø 16 mm (passend für Modell 80, 85, 95)	91,10
231 73 11	2681k-Schalldämpfer mit Gewinde 1/2" UNF	72,00
242 35 31	Schalldämpfer XL mit Gewinde 1/2" UNF	139,80
242 35 32	Schalldämpfer XL-K mit Gewinde 1/2" UNF	139,80

\*\*Beim Erwerb und Einsatz eines Schalldämpfers sind die jeweils aktuellen Gesetze (Waffengesetz) zu berücksichtigen. In der BRD sind Schalldämpfer nur für „F“-Druckluftwaffen frei erwerbbar.

\* siehe Seite 207

# CONOTECH

*Precision without compromise*

CONOTECH ist ein innovatives Unternehmen, das sich auf die Entwicklung, Produktion und den Vertrieb fortschrittlicher Wärmebildgeräte und -komponenten spezialisiert hat. Das Unternehmen legt besonderen Wert auf hohe Qualität, Präzision, zuverlässigen Kundenservice und wettbewerbsfähige Preise. Mit umfassender Expertise im Bereich der Wärmebildtechnik hat sich CONOTECH als vertrauenswürdiger Anbieter innovativer und verlässlicher Lösungen etabliert.



**NEU WÄRMEBILD-VORSATZGERÄT AVATA**

Die AVATA-Familie setzt weiterhin Maßstäbe in der Wärmebild-technik und bietet herausragende Klarheit, Präzision und Zuverlässigkeit für professionelle Jäger und Outdoor-Enthusiasten. Die Serie wurde nun um das AVATA S50 erweitert, das über CONOTECHs eigenentwickelte Thermalplattform mit einem hochauflösenden 1280x1024 Sensor für herausragende Bildqualität verfügt. Es vereint die bewährten Stärken der AVATA-Reihe mit verbesserter Leistung und bietet noch mehr Detailgenauigkeit bei der Beobachtung.

**Avata S50:**

- **High-End 1280x1024 Wärmebildsensor**  
Der AVATA S50 liefert klare, detaillierte Bilder für ein präzises Ansprechen.
- **Aufgerüstetes 1920x1080 OLED-Display**  
Ein größeres OLED-Display bietet schärfere Details und ein komfortableres, immersives Seherlebnis.
- **Weites Sichtfeld**  
Erfassen Sie mehr von Ihrer Umgebung, ohne sich zu bewegen – perfekt, um weite Landschaften zu überblicken oder Bewegungen im dichten Unterholz wahrzunehmen, damit Sie jederzeit den Überblick und die Kontrolle behalten.

**Ultra-empfindlicher Wärmebildsensor (<15 mK):**

Erfasst selbst unter schwierigen Wetterbedingungen jedes Detail – dank des fortschrittlichen Bildalgorithmus von CONOTECH.

**Kompakt & leicht:**

Mit nur 450-590 g Gewicht und robustem Magnesiumgehäuse kleiner als ein iPhone, aber auf Langlebigkeit ausgelegt.

**3-Positionen-Kippschalter (ON/OFF/Standby):**

Ermöglicht eine einfache Bedienung auch bei kalten Fingern oder beim Tragen von Handschuhen.

**Einfaches Aufladen:**

Das Batteriefach kann separat als Ladegerät genutzt werden.

**0,67 MOA Profi-Genauigkeit:**

Avata ist mit modernem optischen Design und Thermalausrichtungs-Software ausgestattet, was außergewöhnliche Präzision und überlegene Leistung in verschiedenen Anwendungen gewährleistet.

**Firmware-Update über App**

Model	Avata 335	Avata 635	Avata 650	Avata 650LIIR	Avata S50
<b>Haupt-Spezifikationen</b>					
Dedetektor	Ungekühlt Vox				
Auflösung	384x288	640x512		1280x1024	
Wiederholungsrate	50 HZ				
Pixel	12 µm				
Spektralbereich	8-14 µm				
NETD	<15 mK				
Eingebauter Speicher	64 GB				
<b>Optische Eigenschaften</b>					
Objektivlinse	35 mm		50 mm		
Vergößerung	1x				
FOV(HxV), m @100m	13.16x9.87	22x17.5	15.4x12.3	30.7x24.5	
<b>Funktionen</b>					
Zoom	1x/2x/4x				
Farbpaletten	4				
Rückstoßaktiviertes Video	Ja				
Audioaufnahme	Ja				
Foto/Video Aufnahmen	Ja				
Firmware update via APP	Ja				
<b>Display</b>					
Typ	OLED				
Auflösung	1024x768			1920x1080	
Externes Video	WIFI				
<b>Stromversorgung</b>					
Batterie	2x18500				
Externe Stromversorgung	5V USB-C				
Betriebsdauer	7 Stunden			6 Stunden	
<b>Physische Eigenschaften</b>					
Gewicht (Ohne Batterie)	450g	460g		590g	
Anschlussgewinde	M52x0.75				
Dimensionen	67x70x147mm				
<b>Umweltverträglichkeit</b>					
Schutzart	IP67				
Stoßfestigkeit	7000J				
Bestell-Nr.	243 48 53	243 37 39	243 37 40	243 37 41	800 48 74
UVP in €*	1.699,00	2.299,00	2.599,00	2.999,00	4.999,00



**NEU****AQUILA SERIE WÄRMEBILD-MONOKULAR****Weltneuheit – Erster Entfernungsmesser in einem Objektiv!**

Die patentierte LIIR-Technologie von CONOTECH gilt als erster Entfernungsmesser in einem Objektiv (Patent #202023103202).

- Die perfekte Ausrichtung der Laser- und Infrarotachsen sorgt für höchste Präzision und Zuverlässigkeit. Dadurch werden Messfehler vermieden, da der LRF nicht durch die Objektivabdeckung oder die Hand verdeckt wird.
- Dies ermöglicht dem Jäger eine genauere Einschätzung der Entfernung, was zu einer höheren Treffsicherheit führt. LIIR – eine Technologie, die kopiert, aber nie übertroffen wird.

**EYEC-II: Exklusiver Algorithmus**

Wir stellen EYEC-II vor, CONO's exklusiven Bildalgorithmus, der Infrarotbilder auf ein neues Niveau hebt. Mit fortschrittlicher Verarbeitungstechnologie liefert EYEC-II **scharfere Klarheit, verbesserten Kontrast und eine höhere Detailerkennung**, wodurch jede Beobachtung präziser und zuverlässiger wird. Erleben Sie den Unterschied einer Innovation, die speziell für Profis entwickelt wurde.

**Einfaches Aufladen**

Das Batteriefach kann separat als Ladegerät verwendet werden.

**Einhandbedienung**

Das Gerät ist für die bequeme **Einhandbedienung** konzipiert, sodass es auch im Einsatz einfach gehandhabt und gesteuert werden kann.

**CONOTECH App für iPhone & Android**

Dient zum Speichern von Fotos und Videos, zur Live-Übertragung auf Ihr mobiles Gerät sowie für Firmware-Updates

Model	Aquila Pro 650	Aquila Pro 650LIIR
<b>Haupt-Spezifikationen</b>		
Detektor	Ungekühlt Vox	
Auflösung	640x512	
Wiederholungsrate	50 HZ	
Pixel	12 µm	
Spektralbereich	8-14 µm	
NETD	< 15 mK	
Eingebauter Speicher	64 GB	
<b>Optische Eigenschaften</b>		
Objektivlinse	50 mm	
Vergrößerung	2.7x	
FOV (HxV), m@100m	15.35 x 12.3	
Mindestabstand	2 Meter	
Dioptrien-Einstellung	±5D	
<b>Funktionen</b>		
Zoom	2.7x-14x	
Farbpaletten	4	
Audioaufnahme	Ja	
Foto/Video Aufnahmen	Ja	
Firmware update via APP	Ja	
<b>Display</b>		
Typ	OLED	
Auflösung	1024x768	
Externes Video	WIFI	
<b>Stromversorgung</b>		
Batterie	Eingebauter + Externer Akku	
Externe Stromversorgung	5V USB-C	
Betriebsdauer	12 Stunden	
<b>Physische Eigenschaften</b>		
Gewicht (Ohne Batterie)	540 g	560 g
Dimensionen	Ø 61x179 mm	
<b>Bestell-Nr.</b>		
	800 46 80	800 46 81
<b>UVP in €*</b>		
	2.289,00	2.499,00



Aquila Pro 650  
800 46 80



Aquila Pro 650LIIR  
800 46 81



**NEU** **LIPOT – MIT NEUARTIGEM AI-FOKUS**

Die Lipot-Serie führt unsere innovative AI-Fokus-Technologie ein, die mit nur einem Knopfdruck perfekte Schärfe liefert. In Kombination mit einem ultra-empfindlichen Wärmebildsensor und fortschrittlicher Bildverarbeitung bietet Lipot herausragende Klarheit, Präzision und einfache Bedienung in jeder Umgebung – eine neue Definition für handgehaltene Wärmebildgeräte für Profis und Outdoor-Enthusiasten.

**AI-Fokus – Zukunftsorientiert**

Die Lipot-Serie verfügt über die nächste Generation der AI-Autofokus-Technologie. Im Gegensatz zu herkömmlichen Handgeräten, die ständige manuelle Anpassung erfordern, liefert Lipot perfekte Schärfe auf Knopfdruck. Diese intelligente Funktion gewährleistet Geschwindigkeit, Genauigkeit und einfache Bedienung und setzt einen neuen Standard für handgehaltene Wärmebildgeräte.

**Präziser Laser-Entfernungsmesser**

Ein integrierter Laser-Entfernungsmesser ermöglicht sowohl Einzelmessungen als auch kontinuierliches Scannen und liefert präzise Entfernungsdaten in Echtzeit.

**0,49" OLED-Display**

Die Lipot-Serie ist mit einem 0,49-Zoll-OLED-Display mit 1920x1080 Auflösung ausgestattet, das scharfe, immersive Bilder liefert. Die optimierte Bildschirmgröße reduziert die Augenbelastung und verbessert die Detailerkennung bei längeren Beobachtungen.

**Kompakt und leicht**

Mit kompakten Abmessungen und einem Gewicht von unter 300 g ist die Lipot-Serie besonders handlich und leicht zu transportieren und bietet somit leistungsstarke Wärmebildtechnik in einem praktischen Format.

**EYEC-II Exklusiver Algorithmus**

EYEC-II, CONO's exklusiver Bildalgorithmus, hebt die Infrarot-bildgebung auf ein neues Niveau. Mit fortschrittlicher Verarbeitungstechnologie liefert EYEC-II schärfere Klarheit, verbesserten Kontrast und eine höhere Detailerkennung – für präzisere und zuverlässigere Beobachtungen. Erleben Sie den Unterschied einer Innovation, die speziell für Profis entwickelt wurde.

**On-Device Videoverwaltung**

Aufgenommene Videos können direkt über das Menü des Geräts angesehen und gelöscht werden.

**CONOTECH App für iPhone & Android**

Dient zum Speichern von Fotos und Videos, zur Live-Übertragung auf Ihr mobiles Gerät sowie für Firmware-Updates.

Model	Lipot 325LRF	Lipot 335LRF	Lipot 635LRF
<b>Haupt-Spezifikationen</b>			
Dedetektor	Ungekühlt Vox		
Auflösung	384x288		640x512
Wiederholungsrate	50 HZ		
Pixel	12 µm		
Spektralbereich	8-14 µm		
NETD	<15 mK		
Eingebauter Speicher	64 GB		
<b>Optische Eigenschaften</b>			
Objektivlinse	25 mm	35 mm	
Vergrößerung	2.5x	3.5x	2x
FOV (HxV), m@100 m	18.4x13.8	13x9.9	21.9x17.5
Mindestabstand	2 m		
Dioptrien-Einstellung	±5D		
<b>Funktionen</b>			
Zoom	2.5x-10x	3.5x-14x	2x-16x
Farbpaletten	4		
AI focus	Ja		
Video playback	Ja		
Audioaufnahme	Ja		
Foto/Video Aufnahmen	Ja		
Firmware update via APP	Ja		
<b>Display</b>			
Typ	0.49 inch OLED		
Auflösung	1920x1080		
Externes Video	WIFI		
<b>Stromversorgung</b>			
Batterie	1x18650		
Externe Stromversorgung	5V USB-C		
Betriebsdauer	6 Stunden		
<b>Physische Eigenschaften</b>			
Gewicht (Ohne Batterie)	300 g		
Dimensionen	140 x 45 x 74 mm		
<b>Laser-Entfernungsmesser</b>			
Laser-Sicherheitsklasse nach IEC 60825-1:2014	1		
Messbereich	5-1000 m		
Messgenauigkeit	±1 m		
Bestell-Nr.	800 48 72	800 48 70	800 48 71
UVP in €	1.219,00	1.399,00	1.899,00



Lipot 325LRF  
800 48 72



Lipot 335LRF  
800 48 70



Lipot 635LRF  
800 48 71



# ThermTec

Therm Tec Technology Co., Ltd. ist ein führender Hersteller hochwertiger Wärmebildgeräte, die speziell für Jagd- und Outdoor-Enthusiasten entwickelt wurden. Unsere Marke widmet sich der Bereitstellung modernster Technologie und überlegener Leistung bei Wärmebildgeräten, damit Jäger und Outdoor-Enthusiasten gut gerüstet sind, um die Natur zu erkunden, schwierige Bedingungen

zu meistern und das Beste aus ihren Erlebnissen zu machen. Die hochmodernen Wärmebildgeräte von ThermTec erkennen schnell interessante Objekte und steigern das Situationsbewusstsein, sodass Benutzer Felder, Wälder und städtische Umgebungen auch bei extremen Wetterbedingungen und schwierigen Umgebungen scannen können.



Das aktuelle Thermtec Produktsortiment sowie weiterführende Produktinformationen können Sie unter folgendem QR Code einsehen

12 Stunden Arbeit mit einer Akkuladung



Hochempfindlicher Sensor



APP-Benachrichtigungen in Echtzeit





# NITEHOG™

## HOCHWERTIG. PRÄZISE. ZUVERLÄSSIG.

Der enge Kontakt zu seinen Kunden und die Erkenntnisse aus der praktischen Anwendung im Revier ermöglichen es NITEHOG, das zu fertigen und fortzuentwickeln, was der Anwender tatsächlich braucht. Das ist ein Grund für den internationalen Erfolg des Unternehmens. Mit seinen hochmodernen Fertigungstechnologien ist NITEHOG in der Lage, alle einzelnen Systemkomponenten so zu integrieren, dass eine hervorragende Bildqualität gewährleistet ist.

Zum Einsatz kommen nur hochwertigste Materialien. Diese sind der Garant für lange Haltbarkeit, Belastbarkeit und die hohe Präzision der Geräte. Zum NITEHOG-Standard gehören das Befüllen der Gerätegehäuse mit Stickstoff gegen das Beschlagen der Optiken sowie die hochfeste Kohlenstoffbeschichtung, die die hochqualitative Frontlinse aus Germanium zuverlässig gegen Zerkratzen schützt.



Das aktuelle NITEHOG Produktsortiment sowie weiterführende Produktinformationen können Sie unter folgendem QR Code einsehen



### Das NITEHOG-Qualitätsversprechen:

- Anwendungsorientierte Entwicklung im eigenen Team
- Hochwertigste Materialien für höchste Güte
- Konzerneigene Linsenfertigung auf Manufakturniveau
- Fertigung in modernstem Maschinenpark
- Multilinguales, selbsterklärendes Softwaredesign
- Hochqualifizierte Mitarbeiter
- Hochpräzise Messtechnik
- Konzerneigenes Testlabor für klimatische und mechanische Beständigkeit
- Optimiertes Optikdesign zur elektronischen Bildverarbeitung



Die kroatische Firma Rusan, gegründet 1983, begann 1990 mit der Produktion von Waffenmontagen und fügte 2005 die Herstellung eigener Waffen unter der Marke MIKRON hinzu. 2017 fusionierten Rusan und Mikron zu RUSAN-MIKRON, das seither auf präzise Montagesysteme für Jagd- und Schusswaffen spezialisiert ist. Das Unternehmen überzeugt durch hochwertige Materialien, sorgfältige

Verarbeitung und ein exzellentes Preis-Leistungs-Verhältnis. Mit globalem Vertrieb und modernster Ausstattung, wie einer Büchsenmacherei und eigenem Schießstand, zeichnet sich RUSAN durch kontinuierliche Forschung, robuste Produkte und kundenspezifische Anpassungen aus, bei gleichzeitiger Fokussierung auf Qualität und schnelle Lieferung.

## 2,5X OKULAR MIT MAR ANSCHLUSS

- Spezifikationen:
- 2,5-faches optisches Vergrößerungsokular mit MAR Anschluss
- Verwandelt das Vorsatzgerät in ein Beobachtungsgerät
- Passend nur in Verbindung mit Rusan MCR-Verbinder
- mit Dioptrien Ausgleich
- sekundenschnelle, nahezu lautlose Montage
- vollvergütete Linsen sorgen für ein scharfes und klares Bild
- robustes Metallgehäuse



**105,00 €**

Bestell-Nr.	Modell	UVP in €* 105,00
243 17 82	<b>2,5 Okular mit Mar Anschluss</b>	

\* siehe Seite 207

## MAXIMALE WIEDERHOLGENAUIGKEIT & FLEXIBILITÄT!

**MAR Adapter**
**NEU**

**MAR FX Adapter mit 3x Verschraubung**

**MCR Verbinder**

Aufgrund der neuartigen Konstruktion mit einem gerätespezifischen Verbinder kann der Hauptadapter (MAR/ MAR FX) nun auf dem Zielfernrohr verbleiben. Das Vorsatzgerät wird mit einem Verbinder (MCR) ausgestattet, der eine sehr schnelle und absolut wiederholgenaue Montage und Demontage erlaubt. Dadurch lässt sich das gleiche Vorsatzgerät

per Drehmechanismus blitzschnell, werkzeuglos und passgenau auf mehreren Waffen montieren, ohne eine mögliche Treffpunktverlagerung durch den Adapterwechsel.

**Hinweis:** Für den MAR Modular-Adapter wird zusätzlich ein Verbinder (MCR) benötigt!

Bestell-Nr.	Modell	UVP in €* 70,00	Bestell-Nr.	Modell	UVP in €* 149,00
242 67 79	<b>MCR Geräteanschluss Hikmicro TH35</b>	70,00	243 41 37	<b>MAR FX 3x Verschraubung - 48 mm</b>	149,00
242 67 59	<b>MCR Geräteanschluss M33,5</b>	70,00	243 41 38	<b>MAR FX 3x Verschraubung - 56 mm</b>	149,00
242 67 61	<b>MCR Geräteanschluss M46</b>	70,00	243 41 39	<b>MAR FX 3x Verschraubung - 57 mm</b>	149,00
242 67 63	<b>MCR Geräteanschluss M52</b>	70,00	243 41 40	<b>MAR FX 3x Verschraubung - 62 mm</b>	149,00
			243 41 41	<b>MAR FX 3x Verschraubung - 65 mm</b>	149,00

**NEU**  
**NEU**  
**NEU**  
**NEU**  
**NEU**

Bestell-Nr.	Modell	UVP in €* 165,00	Bestell-Nr.	Modell	UVP in €* 165,00
242 67 80	<b>Modularer Rusan Fotoadapter - 30 mm</b>	165,00	242 67 87	<b>Modularer Rusan Fotoadapter - 58 mm</b>	165,00
242 67 81	<b>Modularer Rusan Fotoadapter - 48 mm</b>	165,00	242 67 88	<b>Modularer Rusan Fotoadapter - 59 mm</b>	165,00
242 67 82	<b>Modularer Rusan Fotoadapter - 50 mm</b>	165,00	242 67 89	<b>Modularer Rusan Fotoadapter - 62 mm</b>	165,00
242 67 83	<b>Modularer Rusan Fotoadapter - 54 mm</b>	165,00	242 67 90	<b>Modularer Rusan Fotoadapter - 63,5 mm</b>	165,00
242 67 84	<b>Modularer Rusan Fotoadapter - 56 mm</b>	165,00	242 67 91	<b>Modularer Rusan Fotoadapter - 64 mm</b>	165,00
242 67 86	<b>Modularer Rusan Fotoadapter - 57 mm</b>	165,00	242 67 92	<b>Modularer Rusan Fotoadapter - 65 mm</b>	165,00

## RUSAN FOTOADAPTER

Fotoadapter von Rusan zum Vorsatz der Wärmebild-/ Nachtsichtgeräte. (Gewinde M52x0,75)



Bestell-Nr.	Modell	UVP in €* 165,00	Bestell-Nr.	Modell	UVP in €* 165,00
242 76 84	<b>Rusan Fotoadapter 30 mm SR Schiene</b>	165,00	241 07 64	<b>Rusan Fotoadapter 58 mm</b>	165,00
242 76 85	<b>Rusan Fotoadapter 30 mm Zeiss V6 Schiene</b>	165,00	242 85 45	<b>Rusan Fotoadapter 58,4 mm</b>	165,00
241 07 59	<b>Rusan Fotoadapter 30 mm</b>	165,00	241 07 65	<b>Rusan Fotoadapter 59 mm</b>	165,00
242 77 43	<b>Rusan Fotoadapter 36 mm ZM Schiene</b>	165,00	241 07 66	<b>Rusan Fotoadapter 61 mm</b>	165,00
241 07 60	<b>Rusan Fotoadapter 47 mm</b>	165,00	241 06 11	<b>Rusan Fotoadapter 62 mm</b>	165,00
241 07 61	<b>Rusan Fotoadapter 48 mm</b>	165,00	241 34 30	<b>Rusan Fotoadapter 63 mm</b>	165,00
241 34 29	<b>Rusan Fotoadapter 50 mm</b>	165,00	242 44 24	<b>Rusan Fotoadapter 63,5 mm</b>	165,00
242 50 55	<b>Rusan Fotoadapter 51 mm</b>	165,00	242 77 42	<b>Rusan Fotoadapter 64 mm</b>	165,00
241 07 62	<b>Rusan Fotoadapter 54 mm</b>	165,00	241 07 67	<b>Rusan Fotoadapter 65 mm</b>	165,00
241 06 10	<b>Rusan Fotoadapter 56 mm</b>	165,00	242 85 46	<b>Rusan Fotoadapter 67 mm</b>	165,00

## RUSAN FOTOADAPTER FÜR TIR-M35 AC VIPER

Passender Fotoadapter für das Nitehog TIR-M35 AC Viper (Gewinde M33,5x0,75)

Bestell-Nr.	Modell	UVP in €* 165,00
242 26 54	<b>Fotoadapter 62 mm</b>	165,00
242 26 53	<b>Fotoadapter 56 mm</b>	165,00
242 26 52	<b>Fotoadapter 30 mm</b>	165,00

## RUSAN ADAPTERRINGE

Mit Hilfe dieser Adapterringe können die für das Caiman passenden Fotoadapter (Gewinde M52x0,75) auch für das TIR-M35 Chameleon und TIR-M35 AC Viper verwendet werden.

Bestell-Nr.	Modell	UVP in €* 29,00
242 10 80	<b>Adapterring für TIR-M35 AC Viper</b> - M52x0,75 Außengewinde auf M33,5x0,75 Innengewinde	29,00
241 07 35	<b>Adapterring für TIR-M35 Chameleon</b> - M52x0,75 Außengewinde auf M46x0,75 Innengewinde	26,00
242 65 06	<b>Adapterring für HIKMICRO TH35</b> - M52x0,75 Außengewinde auf HIKMICRO Thunder TH35C	49,00

# SORDIN



## SORDIN HUNTING

### EMBRACE NOISE



Sordin ist seit mehr als 30 Jahren eine führende Jagdmarke. Unsere Gehörschützer sind bekannt für ihre hohe Qualität und effiziente Geräuschkämpfung in Kombination mit einem robusten und langlebigen Design. Was einen echten Sordin jedoch wirklich auszeichnet, ist seine hervorragende Audiowiedergabe. Umgebungsgeräusche sind extrem natürlich, mit hervorragender Richtungsempfindlichkeit – wodurch ein Situationsbewusstsein geschaffen wird, das Sordin unter Jägern weltweit legendär gemacht hat.

**NEU**

Nächste Generation der Sordin Supreme Pro-X Familie

# Vier neue Audio Profile

## HUNTING

Hunting ist das wichtigste Audioprofil für allgemeine Zwecke. Das Klangbild ist für einen normalen Jagdtag optimiert und bietet eine ausgewogene Mischung aus klaren Umgebungsgereuschen, z. B. Sprache, und angenehmen, rauscharmen Klängen.

## SHOOTING

Shooting ist ein Komfortprofil mit geringerer Verstärkung und einem engeren hörbaren Frequenzspektrum. Ideal, wenn die normale Situationswahrnehmung ausreicht, z. B. beim Schießtraining auf dem Schießstand.

## FOCUS

Focus ist Ihr Vollalarm-Profil. Es bietet eine hohe Verstärkung und ein breiteres Frequenzspektrum für höchste Situationswahrnehmung. Verwenden Sie dieses Audioprofil z. B. im Hochstand, um Ihre Sinne vor dem Schuss zu schärfen.

## COMMS

Bei Comms ist der Umgebungslärm deaktiviert und Ihr Gehörschützer verwendet nur passiven Schutz. Der 3,5-mm-AUX-Eingang ist jedoch aktiv und ermöglicht eine klare Kommunikation auch in lauten Umgebungen.



Sordin Hear2 ist das Audiosystem der nächsten Generation von Sordin, integriert in die elektronischen Premium Gehörschützer Supreme Pro-X und Supreme Pro-X LED.

## SORDIN SMARTEAR IMPULSE

Der Sordin SmartEar™ Impulse Gehörstöpsel reduziert die Spitzenschalldruckpegel, die durch Pistolen- und Gewehrschüsse erzeugt werden. Er wurde für militärische Anwendungen entwickelt, bietet eine Dämpfung von 33 dB und ist ANSI IPIL-zertifiziert für Impulslärm bis zu 166 dB. Ohne Schallspitzen bietet er einen SNR von 19 dB, so dass Sprache und Umgebungsgereusche mit minimalem Okklusionseffekt gehört werden können. Die Kombination seiner geringen Größe und den komfortablen medizinischen Ohrstöpseln machen ihn ideal für den ganztägigen Gebrauch.

- Ein perfekter Sitz ist garantiert: Mittlere und große Ohrstöpsel im Lieferumfang enthalten.
- Hygienisch: Die Akustikfilter sind mit einem hochmodernen Netz ausgestattet, das dafür sorgt, dass Ihre Ohren jederzeit gut belüftet bleiben.
- Hypoallergen: Der Ohrstöpsel ist aus medizinischem TPE gefertigt.
- Gutes Preis-Leistungs-Verhältnis: Die Sordin SmartEar™ Impulse Ohrstöpsel können mehrfach verwendet werden.
- Natürlicher Klang: Das natürliche Gehör bleibt erhalten, was die Situationswahrnehmung erleichtert.

**22,00 €**

Bestell-Nr.	Modell	UVP in €*
243 17 79	SmartEar IMPULS-GEHÖRSCHUTZ	22,00

**NEU** **SUPREME X2**

**SORDIN SUPREME X2 – PREMIUM-GEHÖRSCHUTZ FÜR HÖCHSTE ANSPRÜCHE**

Der Sordin Supreme X2 vereint modernste Technologie mit herausragendem Komfort – entwickelt für Jäger und Sportschützen, die keine Kompromisse eingehen. Jede Komponente wurde neu gestaltet und perfektioniert, um maximale Qualität, Zuverlässigkeit und Tragekomfort zu garantieren.

Dank der modularen SordinFLEX™-Plattform lässt sich der X2 individuell anpassen – mit optionalem Zubehör wie verschiedenen Bügelvarianten, Kopfbandabdeckungen und Ohrpolstern.

Mit einer Dämmleistung von 29 dB (SNR) bietet der X2 hervorragenden Schutz, ohne auf schlankes Design oder Tragekomfort zu verzichten. Selbst in lauten Umgebungen bleibt das Gehör zuverlässig geschützt.

Eine integrierte Sprachausgabe unterstützt bei der einfachen Steuerung der Funktionen des Gehörschutzes.

- Energieversorgung: 1x AA-Batterie (1,5 V)
- Betriebsdauer: bis zu 70 Stunden
- Automatische Abschaltung: nach 4 Stunden Inaktivität
- Batteriewarnung: Sprachhinweis bei 10% Restkapazität
- Robuste Elektronik: mehrfach versiegelte Schaltkreise für lange Lebensdauer



**349,00 €**

800 50 23 X2 Nackenband Gel Schwarz  
800 49 89 X2 Nackenband Gel Grün



**349,00 €**

800 49 88 X2 Kopfband Gel Grün  
800 49 87 X2 Kopfband Gel Schwarz



ARC-RAIL COMPATIBLE

Serie	Batterie-Lebensdauer	Batterie Warnanzeige	Autom. Abschaltung	Umgebungsgeräusche	Audio-Profile	Klang Stufen	Aux Eingang	dB (SNR)	Schlankes Design	Wasserdicht	LED Licht	Ohrpolster Material	Gewicht	Betriebsbedingungen	CE-zertifiziert	Garantie
X2 Kopfband	70h	Ja	Ja	Ja	Ja	6	Ja	29	Ja	Ja	Nein	Gel	367g	-32 bis +55°C	Ja	2 Jahre
X2 Nackenband	70h	Ja	Ja	Ja	Ja	6	Ja	29	Ja	Ja	Nein	Gel	333g	-32 bis +55°C	Ja	2 Jahre



## SUPREME PRO X LED

Der Supreme Pro-X LED Kapselgehörschutz kombiniert optimalen Schutz mit hoher Verstärkung, LED-Licht, AUX-Eingang und wasserdichtem Batteriefach. Standardmäßig ist er mit einem komfortablen Gelkissen ausgestattet.

- Wasserdichte Mikrofone (IP67 getestet)
- LED-Licht, das sich nach drei Minuten automatisch ausschaltet
- Die Schalen sind so geformt, dass sie sowohl für Rechts- als auch für Linksschützen geeignet sind
- Bequemer, faltbarer Kopfbügel
- Zwei getrennte, gut abgeschirmte Mikrofone für eine optimale Schallrichtungsbestimmung
- Hohe Verstärkung und natürliche Klangwiedergabe ohne Abschneiden und Ausblenden
- Audioeingang (AUX) für den Anschluss externer Audioquellen, wie z. B. Radio
- Kabel mit 3,5-mm-Monoklinkenstecker im Lieferumfang enthalten

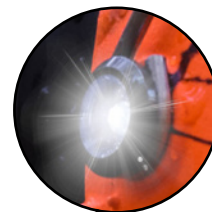

**374,00 €**



242 92 09

**374,00 €**



242 92 08

**374,00 €**



242 92 07

**374,00 €**



242 92 06

Serie	Batterie-Lebensdauer	Batterie Warnanzeige	Autom. Abschaltung	Umgebungsgläusche	Audio-Profil	Klang Stufen	Aux Eingang	dB (SNR)	Schlankes Design	Wasserdicht	LED Licht	Ohrpolster Material	Gewicht	Betriebsbedingungen	CE-zertifiziert	Garantie
Pro X LED	400h	Ja	4h	Ja	Ja	6	Ja	27	Ja	Ja	Ja	Gel	330g	-40 bis +50°C	Ja	5 Jahre

\* Nackenbandversion



## SUPREME PRO X

Der Supreme Pro-X Kapselgehörschutz kombiniert optimalen Schutz mit hoher Verstärkung, AUX-Eingang und wasserdichtem Batteriefach. Er ist mit grünen oder schwarzen Kapseln, mit faltbarem Kopfband oder als Nackenbügelversion erhältlich. Standardmäßig ist er mit einem komfortablen Schaumstoff-Dichtkissen ausgestattet.

- Wasserdichte Mikrofone (IP67 getestet)
- Geformte Schalen für Rechts- und Linkshandschützen
- Zwei separate, gut abgeschirmte Mikrofone für eine optimale Ortung der Schallrichtung
- Hohe Verstärkung und natürliche Klangwiedergabe ohne Abschneiden und Ausblenden
- Audioeingang (AUX) für den Anschluss externer Audioquellen, wie z. B. Radio
- Kabel mit 3,5-mm-Monoklinkenstecker im Lieferumfang enthalten

**320,00 €**

242 92 02

**Nackenband**



**320,00 €**

243 15 00



**298,00 €**

242 92 01

**Kopfband Textil**



**298,00 €**

243 14 97



**298,00 €**

242 92 05

**Kopfband Leder**



**298,00 €**

242 92 04



**298,00 €**

242 92 03



Serie	Batterie-Lebensdauer	Batterie Warnanzeige	Autom. Abschaltung	Umgebungsgeräusche	Audio-Profile	Klang Stufen	Aux Eingang	dB (SNR)	Schlankes Design	Wasserdicht	LED Licht	Ohrpolster Material	Gewicht	Betriebsbedingungen	CE-zertifiziert	Garantie
Pro X	400h	Ja	4h	Ja	Ja	6	Ja	28/24*	Ja	Ja	Nein	Schaum	330 / 300*	-40 bis +50°C	Ja	5 Jahre



## SUPREME PRO X SLIM

Der Supreme Pro-X Slim kombiniert optimalen Gehörschutz mit starker Verstärkung der Umgebungsgereusche. Er ist mit einem AUX-Eingang und einem wasserdichten Batteriefach ausgestattet. Das schlanke Kopfbanddesign basiert auf Militärstandard und passt auf alle Kopfgrößen. Das Produkt wird standardmäßig mit einem komfortablen Schaumstoff-Dichtkissen geliefert.

- ARC-Schienen-kompatibel (für Helmbefestigung)
- Pegelabhängige Funktion, mit der Sie Umgebungsgereusche wie Warnsignale hören können und trotzdem vor gefährlichem Lärm geschützt zu sein
- Wasserfeste Mikrofone (IP67 getestet) sowie Verstärkung von leisen Tönen
- Die Schallwiedergabe ist durch die pegelabhängige Funktion auf maximal 82 dB begrenzt
- Automatische Abschaltung nach 4 Stunden
- Warnung bei niedrigem Batteriestand
- Audioeingang (AUX) zum Anschluss externer Audioquellen, wie z. B. Kommunikationsradios
- Kabel mit 3,5-mm-Monoklinkenstecker im Lieferumfang enthalten



ARC-RAIL COMPATIBLE

**359,00 €**

242 92 10



**359,00 €**

242 92 12



**359,00 €**

242 92 11



Serie	Batterie-Lebensdauer	Batterie Warnanzeige	Autom. Abschaltung	Umgebungsgereusche	Audio-Profile	Klang Stufen	Aux Eingang	dB (SNR)	Schlankes Design	Wasserdicht	LED Licht	Ohrpolster Material	Gewicht	Betriebsbedingungen	CE-zertifiziert	Garantie
Pro X Slim	400h	40h	4h	Ja	Ja	6	Ja	27	Ja	Ja	Nein	Schaum	330g	-40°C Bis +50°C	Yes	5 Jahre

## NEU SUPREME PRO X SLIM SFA

Der Sordin Supreme™ Pro-X SFA™ basiert auf dem neuen Sordin Flexible Attenuation™ (SFA™)-Konzept und wurde unter Berücksichtigung der sich ständig ändernden Bedingungen und der Bedürfnisse der Benutzer entwickelt. Mit einem SNR von 31 dB schützt er Ihr Gehör auch in extrem lauten Umgebungen sicher und bietet gleichzeitig die Möglichkeit, ihn sofort gegen ein schlankeres Schalendesign auszutauschen.

- Extra dämpfender Schaumstoff und größeres Volumen des Ohrpasstücks (mit Distanzring) für höhere passive Dämpfung



**467,00 €**

243 29 23



ARC-RAIL COMPATIBLE

**467,00 €**

243 29 24

Verfügbarkeit auf Anfrage

Serie	Batterie-Lebensdauer	Batterie Warnanzeige	Autom. Abschaltung	Umgebungsgereusche	Audio-Profile	Klang Stufen	Aux Eingang	dB (SNR)	Schlankes Design	Wasserdicht	LED Licht	Ohrpolster Material	Gewicht	Betriebsbedingungen	CE-zertifiziert	Garantie
Pro X Slim SFA	400h	40h	4h	Ja	Ja	6	Ja	26/31	Ja	Ja	Nein	Schaum	347g	-40°C Bis +50°C	Yes	5 Jahre

\* Nackenbandversion

## SUPREME PRO

Der Supreme Pro verfügt über eine bessere elektronische Ausstattung, die einen optimalen Schutz mit hoher Verstärkung, mit einem Audioeingang (AUX) und einem wasserdichten Batteriefach kombiniert. Standardmäßig ist dieser Gehörschutz mit bequemen Schaumstoffdichtringen ausgestattet.

- Wasserdichte Mikrofone (IP67 getestet)
- Geformte Schalen für Rechts- und Linkshandschützen
- Zwei separate, gut abgeschirmte Mikrofone für eine optimale Ortung der Schallrichtung
- Hohe Verstärkung und natürliche Klangwiedergabe ohne Abschneiden und Ausblenden
- Audioeingang (AUX) für den Anschluss externer Audioquellen, wie z. B. Radio
- Kabel mit 3,5-mm-Monoklinkenstecker im Lieferumfang enthalten

**245,00 €**



Serie	Batterie-Lebensdauer	Batterie Warnanzeige	Autom. Abschaltung	Umgebungsgeräusche	Audio-Profile	Klang Stufen	Aux Eingang	dB (SNR)	Schlankes Design	Wasserdicht	LED Licht	Ohrpolster Material	Gewicht	Betriebsbedingungen	CE-zertifiziert	Garantie
Pro	400h	40h	4h	Ja	Nein	6	Ja	28	Ja	Ja	Nein	Schaum	330g	-40 bis +50°C	Ja	2 Jahre

## AUF EINEN BLICK: X2 / PRO X LED / PRO X / PRO X SLIM / PRO X SLIM SFA

Bestell-Nr.	Modell	UVP in €* NEU	Bestell-Nr.	Modell	UVP in €* NEU
800 49 88	SORDIN SUPREME X2 GRÜN/KOPFBAND/GEL	349,00	243 14 97	SORDIN SUPREME PRO X SCHWARZ/TEXTIL	298,00
800 49 87	SORDIN SUPREME X2 SCHWARZ/KOPFBAND/GEL	349,00	242 92 03	SORDIN SUPREME PRO X GRÜN/LEDER	298,00
800 49 89	SORDIN SUPREME X2 GRÜN/NACKENBAND/GEL	349,00	242 92 04	SORDIN SUPREME PRO X SCHWARZ/LEDER	298,00
800 50 23	SORDIN SUPREME X2 SCHWARZ/NACKENBAND/GEL	349,00	242 92 05	SORDIN SUPREME PRO X ORANGE/LEDER	298,00
242 92 06	SORDIN SUPREME PRO X GRÜN/LED/GEL	374,00	242 92 10	SORDIN SUPREME PRO X SLIM GRÜN/LEDER	359,00
242 92 07	SORDIN SUPREME PRO X CAMO/LED/GEL	374,00	242 92 11	SORDIN SUPREME PRO X SLIM SCHWARZ/LEDER	359,00
242 92 08	SORDIN SUPREME PRO X ORANGE/LED/GEL	374,00	242 92 12	SORDIN SUPREME PRO X SLIM ORANGE	359,00
242 92 09	SORDIN SUPREME PRO X SCHWARZ/LED/GEL	374,00	243 29 23	SORDIN SUPREME PRO X SLIM SFA SCHWARZ	467,00
242 92 02	SORDIN SUPREME PRO X GRÜN/NACKENBAND	320,00	243 29 24	SORDIN SUPREME PRO X SLIM SFA GRÜN	467,00
243 15 00	SORDIN SUPREME PRO X SCHWARZ/NACKENBAND	320,00	242 91 96	SORDIN SUPREME PRO GRÜN	245,00
242 92 01	SORDIN SUPREME PRO X GRÜN/TEXTIL	298,00	243 17 79	SORDIN SMARTEAR IMPULS GEHÖRSTÖPSEL 19/33 dB	22,00

## HYGIENE SETS

Um die maximale Dämpfungsleistung Ihres Gehörschutzes zu erhalten, sollten die Dämpfungspolster und Dichtringe regelmäßig ausgetauscht werden, idealerweise mindestens zweimal pro Jahr (bei normalem Gebrauch). Verwenden Sie dafür am besten Originalersatzteile von SORDIN, um die optimale Leistung zu gewährleisten.



242 28 97



242 29 00

### Hygiene Set Schaumstoff

- 2 Dämpfungspolster + 2 Schaumstoffdichtringe

### Hygiene Set Gel

- 2 Dämpfungspolster + 2 Gel-gefüllte Dichtringe
- Die Gel-gefüllten Kissen haben einen sehr hohen Tragekomfort.
- Sie eignen sich perfekt für Brillenträger.

### Hygiene Kit Gel

Bestell-Nr.	Modell	UVP in €* NEU
242 28 97	Hygiene Set Schaumstoff Pro X LED, PRO X SLIM, PRO X, PRO	20,00
242 29 00	Hygiene Set Gel Pro X LED, PRO X SLIM, PRO X, PRO	49,00
243 29 22	X2 Hygiene Kit Gel X2	58,90

\* siehe Seite 207

## NEU RWS RANGE KIT (3-teilig)

### KOMPAKTER KAPSELGEHÖRSCHUTZ

- Schlankes Design und geringes Gewicht für hohen Tragekomfort – auch bei längerer Nutzung
- Ideal als zusätzlicher Schutz über dem Impuls-Gehörschutz, besonders auf Indoor-Schießständen
- Zertifizierter Schutz - dämpft Geräuschpegel um bis zu 27 dB (SNR)
- Kompakt zusammenklappbar und dadurch leicht zu verstauen
- Gepolsterter Kopfbügel für besten Sitz und Komfort
- Individuell anpassbare Passform

### IMPULS IN-EAR GEHÖRSCHUTZ

- Reduziert gefährliche Schallpegel um bis zu 38 dB, während Sprache und Umgebungsgeräusche weiterhin hörbar bleiben
- Zwei wählbare Modi:  
**Impulsmodus** – bietet eine Impulsschallreduzierung von bis zu 38 dB (SNR), sowie eine kontinuierliche Dämpfung von 20 dB (SNR). Ideal, um Sprache und Umgebungsgeräusche weiterhin wahrzunehmen, während man gleichzeitig zuverlässig vor gefährlichen Impulslärmpegeln wie Schuss- oder Explosionsgeräuschen geschützt ist.  
**Full-Block-Modus** – reduziert kontinuierliche Geräusche um 28 dB (SNR) und eignet sich besonders zum Schutz vor dauerhaftem Umgebungsärm. Sprache und Umgebungsgeräusche sind dabei weniger deutlich wahrnehmbar, eine zusätzliche Impulsschallreduzierung findet nicht statt.
- Universell passende Memory-Foam-Ohrpolster
- Angenehmer Tragekomfort – auch über viele Stunden hinweg
- Ohne Batterien und bewegliche Teile

### HD FLEX SCHUTZBRILLE

- Perfekte Ergänzung zum Gehörschutz für maximale Sicherheit
- Beschlagfreie, kratzfeste Polycarbonat-Gläser
- Umschließendes Design ohne Einschränkung des Sichtfelds
- Verstellbare Bügel in Winkel und Länge
- Rutschfester Nasensteg und gummierte Ohrbügel für zusätzlichen Komfort

**34,90 €**

Bestell-Nr.	Modell	UVP in €* 34,90
243 46 10	RWS RANGE KIT (3-teilig)	

## RWS SCHIESSBRILLE BY UVEX

- Modernes, sportliches Design mit „x“-Brand
- Komfortabler Schutz durch direkt angespritzte Stirn- und Nasenauflage
- Innovative uvex duo component Technologie für maximalen Tragekomfort
- Optimaler Schutz dank Twist-Bügel-Technologie für perfekten und rutschfreien Sitz
- Großes Sichtfeld durch duosphärische Scheibe
- Hervorragende Ventilation sorgt für gesundes Augenklima
- Schlanke Bügelgeometrie ermöglicht komfortables Tragen von Gehörschutzkapseln, Helm und Anstoßkappen

- mit CBR 65-Scheibentechnologie:  
 Contrast (kontrastverstärkend)  
 Blue (Blaulicht-Reduzierung)  
 Relax (Entspanntes Sehen)  
 65 (65% Transmission)
- Fassungsfarbe weiß, schwarz
- Scheibe PC leicht braun, UV
- Beschichtung uvex supravision excellence

**13,90 €**

Bestell-Nr.	Modell	UVP in €* 13,90
243 42 45	RWS Schiessbrille by Uvex	



## SAFEGUARD

### SAFEGUARD - AKTIV -

Leichter, aktiver Gehörschutz mit schlankem Profil, der sich ideal sowohl für den Schießstand als auch für anspruchsvolle Jagdsituationen eignet.

Zwei hochempfindliche, omnidirektionale Mikrofone nehmen Umgebungsgeräusche auf und geben sie über integrierte HD-Lautsprecher wieder. Leise Geräusche werden dabei bis auf das Sechsfache verstärkt, während das SAC-System (Sound Activated Compression) plötzliche Impulsgeräusche wie Schüsse in weniger als 2 Millisekunden auf ein sicheres Niveau reduziert.

Ausgestattet mit einem konturierten Kopfbügel aus rutschfestem Verbundmaterial, komfortablen GEL-Ringen und einem durchdachten, faltbaren Design bietet dieser Gehörschutz eine besonders angenehme Passform und hohen Tragekomfort – auch für Brillenträger und bei längerer Nutzung.

Die Bedienung erfolgt komfortabel über einen geriffelten Drehknopf zum Ein- und Verstellen. Zwei AAA-Batterien (nicht im Lieferumfang enthalten) versorgen das Gerät mit Strom und lassen sich durch Abnehmen der Seitenabdeckung schnell und einfach austauschen.

800 64 03



**79,00 €**

Bestell-Nr.	Modell	dB (SNR)	Geräusch Verstärkung	Batterie Laufzeit	Automatische Abschaltung	AUX Eingang	IP Level	Gewicht	Ohrpolster Material	UVP in €*
800 64 02	<b>SAFEGUARD AKTIVER GEHÖRSCHUTZ SCHWARZ</b>	26	Max. 6-fach	ca. 300h	Ja	Ja	IP54	360 g	Gel	79,00
800 64 03	<b>SAFEGUARD AKTIVER GEHÖRSCHUTZ OLIV</b>	26	Max. 6-fach	ca. 300h	Ja	Ja	IP54	360 g	Gel	79,00

### SAFEGUARD - PASSIV -

Zuverlässiger und unkomplizierter Gehörschutz

Der **SAFEGUARD PASSIVE** Gehörschutz überzeugt durch gleichbleibende Lärmdämpfung in einem robusten, klaren Design – perfekt für anspruchsvolle Einsatzbereiche.

Das **Slim Cup Design** verhindert den Kontakt mit dem Gewehr und sorgt dafür, dass Ihre Schussleistung nicht beeinträchtigt wird. Weiche, breite GEL-Polster garantieren eine optimale Abdichtung bei gleichzeitig niedrigem Anpressdruck rund um die Ohren.

**29,90 €**



800 64 01

Bestell-Nr.	Modell	dB (SNR)	Gewicht	Ohrpolster Material	UVP in €*
800 63 99	<b>SAFEGUARD PASS. GEHÖRSCHUTZ SCHWARZ</b>	26	280 g	Gel	29,90
800 64 01	<b>SAFEGUARD PASS. GEHÖRSCHUTZ OLIV</b>	26	280 g	Gel	29,90



CASHBACK · AKTION · CASHBACK · AKTION



HIER KOMMT  
**ZU  
SCHUSS**

CASHBACK · AKTION · CASHBACK · AKTION

**10 €  
ZURÜCK**



beim Kauf von **1 PACKUNG**   
[20 Schuss] RWS Jagdbüchsenpatronen\*\*

**30 €  
ZURÜCK**



beim Kauf von  
**mind. 2 PACKUNGEN**   
[mind. 40 Schuss] RWS Jagdbüchsenpatronen\*\*

Du bist Jungjäger\* in Deutschland und hast seit max. 6 Monaten deinen Jagdschein?  
Dann jetzt RWS Munition\*\* kaufen und **BIS ZU 30€ ZURÜCK BEKOMMEN!**  
Alle Infos und Teilnahme unter: **RWS.CLICK/CASHBACK**



\* Jagdscheinbesitz seit max. 6 Monaten, zum Zeitpunkt der Teilnahme gültig ab dem Ersten des Monats des Ausstellungsdatums im Jagdschein. Jeder Jungjäger ist nur einmal zur Teilnahme mit einem Kaufbeleg berechtigt. Teilnahme nur in Deutschland.  
\*\* gültig über das aktuelle Sortiment an RWS Jagdbüchsenmunition bei Kauf im deutschen RWS Fachhandel, ausgenommen MJ (Match Jagd Laborierungen), analog des gültigen Kataloges.

# DIE REVOLUTION UNTER DEN ZIELSTÖCKEN!

© www.MaximeFourcade.com



**4 Stable Sticks®**  
Achieve your dream

Zielstöcke von 4 Stable Sticks® sind das Ergebnis aus Leidenschaft zur Jagd und Liebe zur Perfektion. Nach vielen Jahren der Recherche und Entwicklung, unzähligen Praxistests und in enger Zusammenarbeit mit Jägern, ist es 4 Stable Sticks gelungen, einen Zielstock auf den Markt zu bringen, der es auch auf sehr weiten Distanzen ermöglicht, einen präzisen und damit waidgerechten Schuss abzugeben. Mittlerweile gibt es mehrere, verschiedene Modelle, die jedoch alle folgende 4 Stable Sticks Qualitätsmerkmale aufweisen:

- Breite, gummierte Auflageplatte ermöglicht ziehendes Wild optimal verfolgen zu können ohne den Zielstock neu ausrichten zu müssen.
- Kohlenstofffaser und mit Glasfaser verstärktes Nylon
- Die 4 Elemente Konstruktion stützt sowohl die Vorder- als auch die Rückseite Ihres Gewehrs und sorgt so für eine wesentlich höhere Stabilität. Dies erhöht die Genauigkeit und damit die Reichweite
- Gummierte Füße für geräuschloses Absetzen des Zielstockes und sicheren Stand in jedem Gelände

Durch den Einsatz von hochwertigem Material bleiben die Zielstöcke leicht und sind trotzdem solide. Die Waffe liegt bei Ansprache des Ziels und vor Abgabe des Schusses sehr ruhig. Auch bei der Schussabgabe liegt sie absolut stabil. Das vermindert die Gefahr des Verreißen. **4 Stable Sticks hat sich zu einem festen Bestandteil in der Jagdlandschaft entwickelt und genießt unter Jägern höchstes Ansehen!**

## FÜR JEDERMANN ZUGÄNGLICH

Vom unteren Ende des Marktes bis hin zu den luxuriösesten Ausführungen bieten wir Schiessstöcke für jedes Budget

## UNAUFFÄLLIG

Unsere Schiessstöcke sind kompakt, so dass sie auch auf Reisen leicht zu handhaben und zu tragen sind

## ULTRALEICHT

Vom leichtesten bis zum schwersten Schiessstock, keiner wiegt mehr als 820 gr.

## ERHÖHTE PRÄZISION

Unsere Schiessstöcke sind mehr als nur ein Accessoire. Sie sind das perfekte Werkzeug für Ihre Jagd

## PATENTIERTE INNOVATION

Wir sind Inhaber eines innovativen Patents und sichern so die bestmögliche Qualität!



## ULTIMATE CARBON/CAMO

Der 4 Stable Sticks Ultimate Carbon/Camo ist eine Entwicklung für Jäger, die bei ihren Zielstöcken höchsten Wert auf die Kombination von Stabilität und geringem Gewicht legen. Die Universalfüße bieten in jedem Gelände einen sicheren Stand, ohne dass ein Umstecken oder Umbauen nötig ist. Der Zielstock ist aus extrem leichtem Carbon gefertigt und lässt sich für die Reise problemlos in handliche Teile zerlegen. Die flache Auflageplatte am oberen Ende des Zielstocks ermöglicht ein Mitziehen der Waffe, ohne dass eine Lageveränderung nötig ist.





Abbildung zeigt links „Ultimate Stick Camo“ und rechts „Ultimate Stick Carbon“

Bestell-Nr.	Modell	Mögliche Schusspositionen			Gewicht (g)	Größe montiert	Größe demontiert	inkl. Tasche	Material	Farbe	UVP in €*
		Stehend	Knieend	Sitzend							
241 90 31	<b>Ultimate Stick Carbon</b>	x	x	x	660	118-168	65	Ja	100% Carbon		199,00
243 18 53	<b>Ultimate Stick Camo</b>	x	x	x	679	118-168	65	Ja	Aircraft Grade Alu		199,00

## BUSH LIGHT

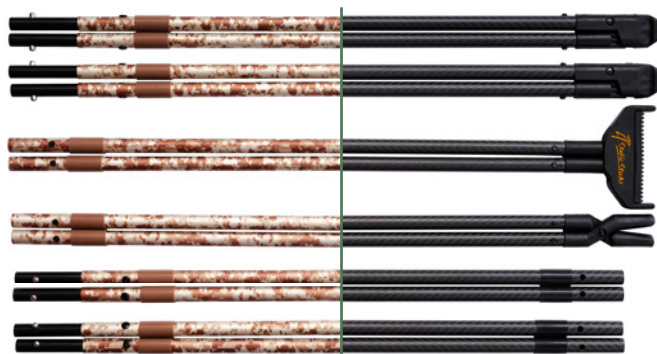

Der 4 Stable Sticks® Bush Light kann in vier Einzelelemente zerlegt werden und nimmt somit auf Reisen kaum Platz in Anspruch. Der Stock ist aus einer Kombination von Aluminium und Glasfaserverstärktem Nylon gefertigt. Das Gesamtgewicht des Zielstocks liegt bei nur 640 g. Obwohl er so leicht ist, ist er doch sehr robust und bietet eine hervorragende Stabilität beim Stehend-schießen und auf der Pirsch.

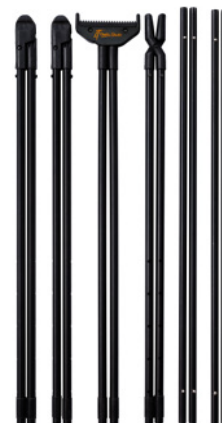

## MOUNTAIN STICK

Der 4 Stable Sticks® Mountain ist unter Jägern eine der beliebtesten Zielhilfen und sollte bei der jagdlichen Ausrüstung nicht fehlen. Durch seine zwei Auflagepunkte, davon eine breit, bietet er höchste Stabilität und absolute Sicherheit bei der Schussabgabe, wie man sie sonst nur vom Hochsitz gewohnt ist. Der in der Höhe verstellbare Zielstock ist in 8 Teile zerlegbar und ist somit auch auf Reisen ein treuer und platzsparender Begleiter.





Bestell-Nr.	Modell	Mögliche Schusspositionen			Gewicht (g)	Größe montiert	Größe demontiert	inkl. Tasche	Material	Farbe	UVP in €*
		Stehend	Knieend	Sitzend							
241 08 04	<b>Bush Stick Light</b>	x			640	165	86	Nein	Aircraft Grade Alu		119,00
241 08 02	<b>Mountain Stick</b>	x	x	x	670	128-173	65	Ja	Aircraft Grade Alu		169,00

## BUSH STICK ESSENTIAL

Der 4 Stable Sticks® Bush ist der treue Begleiter eines jeden Jägers, der auch auf der Pirsch einen sicheren Schuss auf weitere Distanz abgeben möchte. Er ist als kleiner Bruder des Mountain Sticks bekannt und sorgt durch seine breite Auflage für mehr Flexibilität bei der Aufnahme des Ziels. Die Zielhilfe ist aus Aluminium in Verbindung mit Glasfaserverstärktem Nylon gefertigt. Das Handling ist einzigartig und die Zweipunktauflage hält die Waffe stabil und sicher.



Abbildung zeigt links „Bush Stick Essent. Carbon“ und rechts „Bush Stick Essent. Camo“

Bestell-Nr.	Modell	Mögliche Schusspositionen			Gewicht (g)	Größe montiert	Größe demontiert	inkl. Tasche	Material	Farbe	UVP in €*
		Stehend	Knieend	Sitzend							
241 08 03	<b>Bush Stick Essent. Carbon</b>	x			810	162	85	Nein	Compound		99,00
800 46 53	<b>Bush Stick Essent. Camo</b>	x			810	162	85	Nein	Compound		99,00

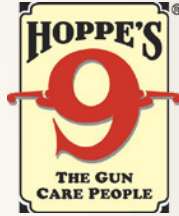

# HOPPE'S BORE SNAKE®

Bereits seit mehr als 100 Jahren steht die Marke Hoppe's für qualitativ hochwertige und effektive sowie schonende Produkte zur Waffenreinigung.

## HOPPE'S BORE SNAKE DEN – LAUFREINIGUNGSSCHNUR INKL. AUFBEWAHRUNGSBOX

Die BoreSnake DEN von Hoppe's ist ein innovatives 3-in-1-Reinigungssystem für eine schnelle, gründliche und schonende Laufreinigung. In nur einem Durchgang kombiniert die BoreSnake drei Funktionen:

1. Der vordere Bereich (ca 70 mm lang) entfernt grobe Rückstände und lose Partikel
2. Die BrushZone mit eingearbeiteter Drahtbürste aus Bronze löst hartnäckige Ablagerungen
3. Das Spezialgewebe im hinteren Abschnitt sorgt für ein perfektes Lauffinish und nimmt alle Partikel zuverlässig auf

Bereits ein bis zwei Durchzüge genügen für ein sauberes Ergebnis. Für intensivere Reinigung kann sie mit Öl oder Reinigungsmitteln verwendet werden. Dank ihrer großen Reinigungsfläche ersetzt die BoreSnake zahlreiche herkömmliche Patches.

Die mitgelieferte kompakte Aufbewahrungsbox mit integriertem Zugriff im Deckel sorgt für einen einfachen Transport und praktische Handhabung – ideal auch für unterwegs.



**18,90 €**

Bestell-Nr. Modell UVP in €\*

### Für Kurzwaffen

800 62 92	.22	18,90
800 62 93	.357 / 9 mm / .380 / .38	18,90
800 62 94	.40 / .41	18,90
800 62 95	.44 / .45	18,90

### Für Flinten

800 63 09	Kaliber 12	18,90
800 63 08	Kaliber 16	18,90
800 63 07	Kaliber 20	18,90

Bestell-Nr. Modell UVP in €\*

### Für Büchsen

800 63 06	.177 / ohne Bronze Bürste	18,90
800 63 05	.22 / .223	18,90
800 63 04	.243	18,90
800 63 03	.257 / .264	18,90
800 63 02	.270 / .284 / 7 mm	18,90
800 63 01	.308 / .30	18,90
800 63 00	.32 / 8 mm	18,90
800 62 99	.338 / .340	18,90
800 62 98	.35 / .375	18,90
800 62 97	.416 / .460	18,90

\* siehe Seite 207

## RWS GEWEHRGURT PULL

Der **RWS Gewehrriemen „Pull“** ist ein komfortabler und funktionaler Trageriemen für Jagd- und Sportwaffen. Sein zentrales Merkmal ist die **innovative Pull-Funktion**: Durch Ziehen des Riemens in Richtung Schulter wird die Waffe beim Anlegen stabilisiert, was die Schusspräzision erhöht. Gleichzeitig kann das Pull-Element als Auflagehilfe, etwa auf einer Kanzel, genutzt werden.

Der Riemen besteht aus einem breiten, weichen Neoprenteil mit guter Dämpfung und rutschfester Unterseite, wodurch ein hoher Tragekomfort und sicherer Halt gewährleistet sind. Mit geringem Gewicht, pflegeleichtem Material und praktischen Schnellverschlüssen ist er vielseitig einsetzbar und für viele Waffen geeignet.

- Federung: Breites Neoprenteil reduziert die Belastung der Schulter
- Tragekomfort: Leichte und gepolsterte Konstruktion
- mit Pull-Funktion zur Erhöhung der Schusspräzision
- Mit beidseitigen Schnellverschlüssen: Für alle Waffen mit Riemenbügeln (mind. 20 mm Durchlass) geeignet



Bestell-Nr.	Modell	UVP in €*
800 64 08	<b>RWS GEWEHRRRIEMEN „PULL“</b> NEOPREN SCHWARZ Q/R	76,90
800 64 10	<b>RWS GEWEHRRRIEMEN „PULL“</b> LODEN BRAUN Q/R	82,90

## RWS FIXIERGURT

Der **RWS Fixiergurt** ergänzt den Gewehrriemen „Pull“ ideal und macht ihn noch vielseitiger einsetzbar. Er ermöglicht eine blitzschnelle Fixierung der Waffe auf dem Rücken, die sich bei Bedarf ebenso schnell wieder lösen lässt.

Der Fixiergurt kann individuell an die jeweilige Körperstatur angepasst werden und sorgt so für einen sicheren und komfortablen Sitz. Zudem ist er auch für Waffen mit Lochschaft bestens geeignet.



Bestell-Nr.	Modell	UVP in €*
800 64 11	<b>RWS FIXIERGURT</b> SCHWARZ	26,90

## RWS RUCKSACK-GEWEHRRIEMEN

Der äußerst robuste RWS Rucksack-Gewehrriemen kombiniert den hohen Tragekomfort von Neopren mit einer schnellen Bedienbarkeit. Die Schulterpartie aus breiten, ergonomisch angepassten Neoprentteilen gewährleistet ein bequemes Tragen. Die Gurtbänder im unteren Bereich besitzen eine extrem große Verstellmöglichkeit zur individuellen Einstellung der Gurtlängen. Dadurch kann die Waffe auch über einem Rucksack getragen werden. Die bewährten Steckverschlüsse an beiden Seiten in der Gurtmitte erlauben ein blitzschnelles Öffnen des Gurtes und somit den raschen Griff zur Waffe.



**79,00 €**

Solange der Vorrat reicht.

Bestell-Nr.	Modell	Farbe	UVP in €* 79,00
241 40 21	<b>RWS Rucksack-Gewehrriemen Neopren</b>	Braun	

## RWS GEWEHRRIEMEN

Der neue RWS Gewehrriemen bietet Qualität für höchste Ansprüche. Die weich gepolsterte, breite Schulteraufgabe sorgt für besten Tragekomfort bei gleichzeitig rutschsicherem Sitz. Besonders praktisch sind die beidseitigen Schnellverschlüsse, über die der Riemen einfach und schnell geöffnet werden kann. Dank sorgfältiger Verarbeitung moderner Materialien ist der Gewehrriemen leicht und angenehm zu tragen. Eine individuelle Längenverstellung ist über die Schiebeschnalle möglich.



241 40 18

241 40 19

241 40 20

**ab 64,90 €**

Bestell-Nr.	Modell	Farbe	UVP in €* 79,90
241 40 18	<b>RWS Gewehrriemen Leder/Loden</b>	Braun	
241 40 19	<b>RWS Gewehrriemen Neopren</b>	Schwarz	64,90
241 40 20	<b>RWS Gewehrriemen Neopren</b>	Braun	64,90

## RWS PATRONENETUI

Das neue RWS Patronenetui besticht durch ein attraktives Design gepaart mit einer hohen Funktionalität. Der Material-Mix aus robustem Leder und weichem, beständigem Loden macht es zu einem idealen, geräuschlosen Begleiter auf der Jagd. Die breite Lederschlaufe auf der Rückseite garantiert an jedem Gürtel einen sicheren Halt. Die im Etui eingenähten elastischen Schlaufen sorgen für eine sichere Verwahrung der RWS Büchsenpatronen-Inlays (5 Patronen). Das neue RWS Patronenetui ist in drei verschiedenen Größen erhältlich, die optimal auf die unterschiedlichen Größen der RWS Büchsenpatronen-Inlays abgestimmt sind.



**25,00 €**

Solange der Vorrat reicht.

Bestell-Nr.	Modell	UVP in €* 25,00	Modell	Passend für folgende Kaliber
241 40 22	<b>RWS Patronenetui, klein</b>		<b>KLEIN</b>	.222 REM   .223 REM   .243 WIN   .308 WIN   5,6X50 MAG   5,6X50 R MAG   5,6X52 R   5,6X57
241 40 23	<b>RWS Patronenetui, mittel</b>		<b>MITTEL</b>	.270 WIN   .280 REM   .30 R BLASER   .300 WIN MAG   .30-06   .375 H&H MAG   6,5X55   6,5X57   6,5X57 R   6,5X65   6,5X65 R   6,5X68   7,5X55   7MM REM MAG   7X57   7X57 R   7X64   7X65 R   8X57   8X57 R   8X57 JS   8X68 S   8X75 RS   9,3X62   9,3X64   9,3X74 R
241 40 24	<b>RWS Patronenetui, groß</b>		<b>GROß</b>	.270 WSM   .300 WSM   .338 LM   10,3X60 R   10,3X68 MAG

\* siehe Seite 207

## RWS QUICK SHARP MESSERSCHÄRFER

Durch die Kombination von zwei bewährten Schärfsystemen werden auch stark beanspruchte Klingen wieder scharf. Einfach den Schärfert auf eine gerade, feste Oberfläche stellen und für den Grundschliff das Messer durch die Karbid-Schere führen bis das gewünschte Ergebnis erzielt ist. Für den Feinschliff QuickSharp einfach umdrehen und den Vorgang auf der Keramikseite wiederholen.

Qualitätsmerkmale im Überblick:

- Kombi-Produkt mit zwei bewährten Schärfsystemen
- KARBID für den Grundschliff
- KERAMIK für den Feinschliff
- klein, mobil und praktisch für unterwegs
- rutschsichere Standfläche
- konturierte Halteflächen
- einfache Handhabung



**8,10 €**

Bestell-Nr.	Modell	UVP in €* 8,10
231 57 32	<b>1 QuickSharp Messerschärfer</b>	

## RWS CAPS



### RWS Cap für Jagd & Freizeit

Camouflage-Cap mit dezent gesticktem RWS-Logo in 3D-Optik, Größe individuell einstellbar, Obermaterial: 100% Baumwolle.



### RWS Cap für die Drückjagd

in Signalorange-Camouflage mit dezent gesticktem RWS-Logo in 3D-Optik, Größe individuell einstellbar, Obermaterial: Camouflage 100% Polyester, Schwarz 100% Baumwolle.



### RWS Cap Klassik

in schwarz mit hochwertig gesticktem RWS-Logo in 3D-Optik und eingewebtem RWS-Schriftzug im Sandwich-Schirm, Größe individuell einstellbar, Obermaterial: 100% Baumwolle.

Bestell-Nr.	Modell	Farbe	UVP in €* 19,90
231 62 95	<b>RWS-Cap</b>	Camouflage/Braun	
240 52 73	<b>RWS-Cap</b>	Signalorange-Camouflage/Schwarz	
231 86 72	<b>RWS-Cap</b>	Schwarz	15,90



## ROTTWEIL THERMOSKANNE

Das perfekte Geschenk für den passionierten Jäger! Diese originelle Thermoskanne wurde im Design der legendären Rottweil Waidmannsheil Schrotpatrone gefertigt. Dank hochwertigem Edelstahl überzeugt die Kanne durch eine sehr gute Isolierleistung. Das „Culot“ lässt sich abschrauben und als Trinkbecher verwenden.

- Originelle Thermoskanne in Form der legendären Waidmannsheil-Schrotpatrone
- Sehr gute Isolierleistung dank hochwertigem Edelstahl
- Mit integriertem Trinkbecher und Quick-Stop Verschluss für einfaches Ausgießen
- Fassungsvermögen: 750 ml
- Material: Edelstahl
- Farbe: schwarz / messingfarben



Bestell-Nr.	Modell	UVP in €* 44,90
231 92 32	<b>Rottweil Thermoskanne</b>	

# VERKAUFSINFORMATION / AUSBILDUNG

220 43 04



231 26 38



231 72 39



231 44 22

220 43 55



231 45 01



231 48 10

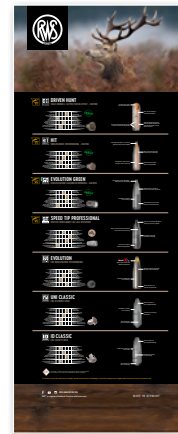

Bestell-Nr.	Werbematerial
220 43 04	RWS GmbH Händlerkatalog 2026
231 26 38	RWS Broschüre Sportmunition
231 45 01	RWS Büchsenpatronen Broschüre
220 43 55	RWS kleines Handbuch für den Jäger
231 72 39	RWS Poster Doppelpack RWS LG-KK Patronen
231 48 10	RWS Poster Spezialgeschosse Büchsenpatronen
231 44 22	RWS Baumwoll-Tragetasche

231 58 61

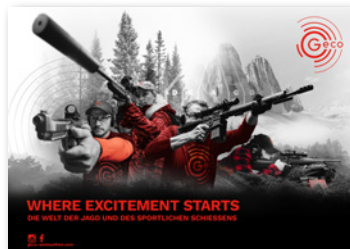

231 58 50

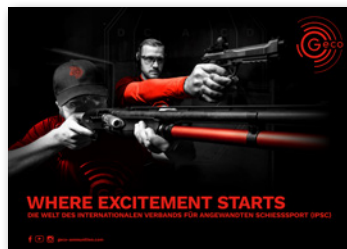

231 72 89



Bestell-Nr.	Werbematerial
231 58 61	GECO Magalogue Produktkatalog
231 58 50	GECO IPSC Magalog
231 27 89	GECO Poster GECO BÜPA FAB5

**Sie wollen bei uns als Fachhändler registriert werden? Bitte nutzen Sie folgendes Formular:**



Alle unsere Produkte erhalten Sie im Fachhandel.

Viele Produkte in diesem Katalog sind nach dem Waffengesetz der Bundesrepublik Deutschland erwerbsscheinpflichtig.

Wir weisen darauf hin, dass zum Zeitpunkt des Kaufes bzw. Erwerbs, die gültigen Bestimmungen und Gesetze des Bundes sowie der jeweiligen Bundesländer zu beachten sind.

Technische Änderungen der abgebildeten und beschriebenen Produkte behalten wir uns ohne Vorankündigung vor.

Bei allen in diesem Katalog angegebenen Preisen handelt es sich um unverbindliche Preisempfehlungen des Herstellers inkl. 19% Mehrwertsteuer (Stand: 01. Juli 2026).

Irrtümer und Druckfehler behalten wir uns vor. Alle Angaben ohne Gewähr.

Alle Rechte der Fotokopie und des auszugsweisen Nachdruckes nur mit schriftlicher Genehmigung der RWS GmbH.

RWS ist Partner und Förderer



International Shooting  
Sport Federation  
(Internationaler Schießsportverband)



DSB-Nationalmannschaft



Fédération Française de Ski  
(Französischer Skiverband)



BDB  
(Bundesverband Deutscher Berufsjäger)



Thüringer  
Schützenbund



Bayerischer  
Sportschützenbund



Westfälischer  
Schützenbund  
1861 e.V.

Händlerstempel

220 43 04



**RWS**

Ignition Technology since 1886

Vertrieb in Deutschland durch RWS GmbH  
Kronacher Straße 63  
90765 Fürth



rws-technology.com